





Ваш менеджер: \_\_\_\_\_  
Тел.: \_\_\_\_\_  
Пошта: \_\_\_\_\_





## ЗМІСТ

	GISELT	02
	FAR	18
	VIKO	24
	HAGER	32
	SCHNEIDER ELECTRIC	44
	PANASONIC	54
	ZUBR	58
	KOPOS	60
	OBO BETTERMANN	68
	DKC	76
	VIOLUX	84
	СВІТЛО	89
	NEOMAX	90
	APRO	96
	SEZ	99
	РІЗНЕ	100
	WAGO	101
	NIK	102
	УКРАЇНА	103
	ЛОЗА	111
	UEC	112
	ЭЛЕКС	113
	TERNEO	114
	GRAYHOT	115
	EXTHERM	116
	EASYTHERM	117
	ОДЕСКАБЕЛЬ	118
	FINMARK	118
	СИЛОВІ КАБЕЛІ	119
	СІП	121
	КАБЛЕКС УКРАЇНА	122





Простий та швидкий  
монтаж



Ступінь захисту  
IP44/IP54

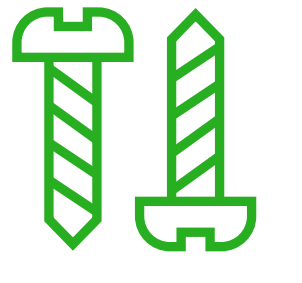

Універсальні  
гвинти



## Viktori

АРТ.	НАЗВА	ОПИС	ОД/УП/КОР	ОД.
G 8001-01	Вимикач 1-й зовнішній	10A 250V IP44	1/10/120	шт
G 8001-01N	Вимикач 1-й зовнішній з підсвічуванням	10A 250V IP44	1/10/120	шт
G 8001-31	Вимикач 1-й зовнішній, прохідний	10A 250V IP44	1/10/120	шт
G 8001-02	Вимикач 2-й зовнішній	10A 250V IP44	1/10/120	шт
G 8001-02N	Вимикач 2-й зовнішній з підсвічуванням	10A 250V IP44	1/10/120	шт
G 8001-32	Вимикач 2-й зовнішній, прохідний	10A 250V IP44	1/10/120	шт
G 8001-45-1	Розетка 1-а з з/к зовнішня з кришкою	16A 250V IP44	1/10/120	шт
G 8001-55	Розетка + розетка з з/к зовнішня з кришкою	16A 250V IP44	1/5/60	шт
G 8001-42	Розетка 1-а з з/к зовнішня	16A 250V IP44	1/10/120	шт
G 8001-46	Розетка 1-а без з/к зовнішня	10A 250V IP44	1/10/120	шт
G 8001-52	Розетка 2-а з з/к зовнішня	16A 250V IP44	1/5/60	шт
G 8001-56	Розетка 2-а без з/к зовнішня	10A 250V IP44	1/6/72	шт

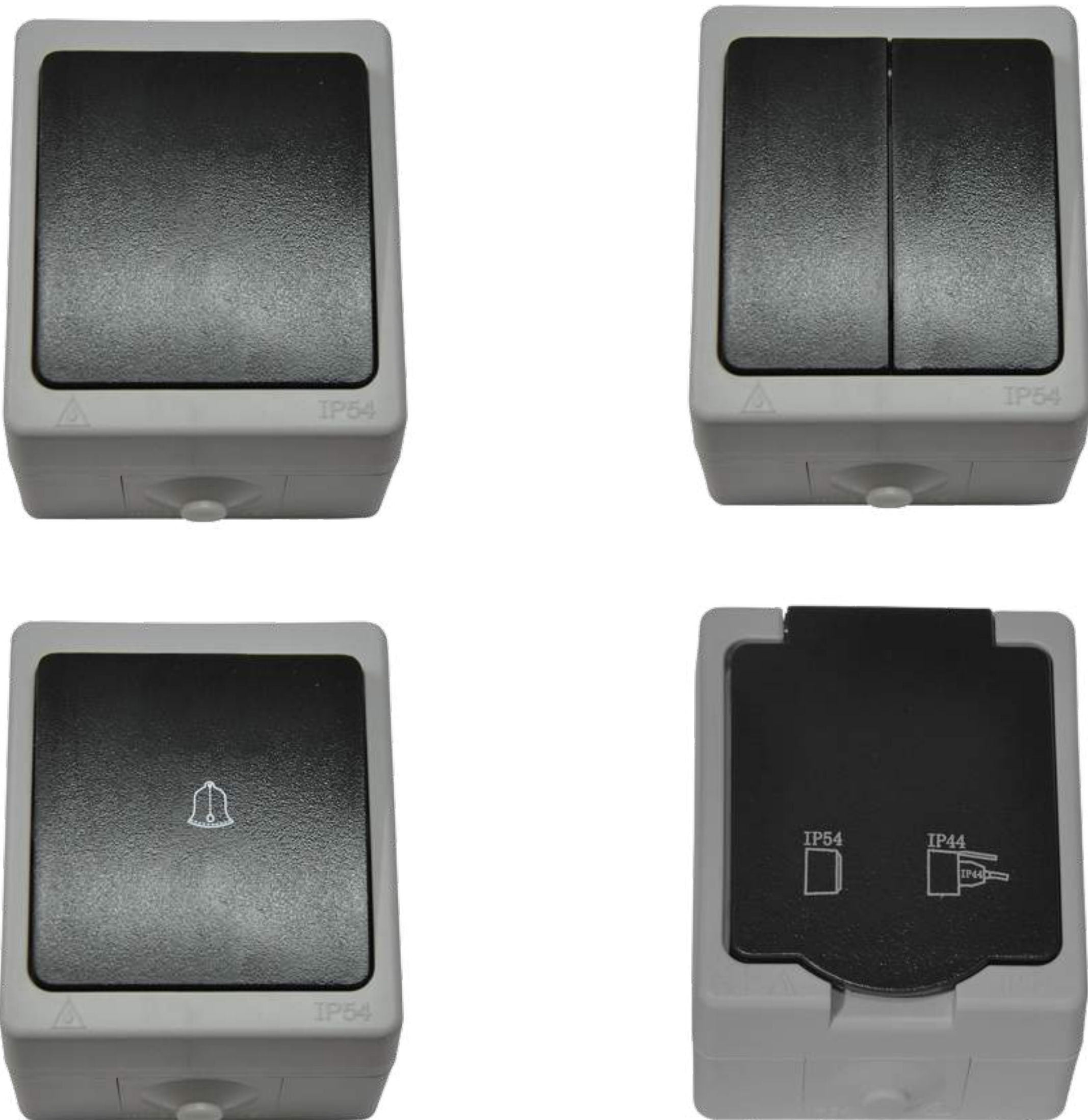

## Elbrus

АРТ.	НАЗВА	ОПИС	ОД/УП	ОД.
G 528016	Блок вимикач 1-й + розетка з з/к	16A 220-250V IP54	1/10	шт
G 528026	Блок вимикач 2-й + розетка з з/к	16A 220-250V IP54	1/10	шт
G 528018	Блок розетка з з/к + розетка з з/к	16A 220-250V IP54	1/10	шт
G 528001	Вимикач 1-й	10A 220-250V IP54	1/10	шт
G 528003	Вимикач 2-й	10A 220-250V IP54	1/10	шт
G 528005	Клавша дзвінка	10A 220-250V IP54	1/10	шт
G 528002	Вимикач 1-й прохідний	10A 220-250V IP54	1/10	шт
G 528007	Розетка 1-а з з/к	16A 220-250V IP54	1/10	шт







Простий та швидкий  
монтаж



Ступінь захисту IP20

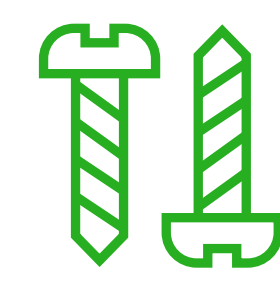

Універсальні  
гвинти



## Aurora

АРТ.	НАЗВА	ОПИС	ОД/УП	ОД.
G1803	Вимикач 1-й зовнішній	16A 250V IP20	1/10	шт
G1804	Вимикач 2-й зовнішній	16A 250V IP20	1/10	шт
G1805	Розетка 1-а без з/к зовнішня, кераміка	16A 250V IP20	1/10	шт
G1806	Розетка 1-а з з/к зовнішня, кераміка	16A 250V IP20	1/10	шт
G1811	Розетка 2-а без з/к зовнішня, кераміка	16A 250V IP20	1/10	шт
G1812	Розетка 2-а з з/к зовнішня, кераміка	16A 250V IP20	1/10	шт

## Virginia

АРТ.	НАЗВА	ОПИС	ОД/УП/КОР	ОД.
G 8002-01	Вимикач 1-й зовнішній	10A 250V IP20	1/16/192	шт
G 8002-02	Вимикач 2-й зовнішній	10A 250V IP20	1/16/192	шт
G 8002-46	Розетка 1-а без з/к зовнішня	10A 250V IP20	1/12/144	шт
G 8002-42	Розетка 1-а з з/к зовнішня	16A 250V IP20	1/12/144	шт
G 8002-56	Розетка 2-а без з/к зовнішня	10A 250V IP20	1/9/108	шт
G 8002-52	Розетка 2-а з з/к зовнішня	16A 250V IP20	1/9/108	шт

## Premiera



АРТ.	НАЗВА	ОПИС	ОД/УП	ОД.
G 8003-01	Вимикач 1-й зовнішній	16A 250V IP20	1/10	шт
G 8003-02	Вимикач 2-й зовнішній	16A 250V IP20	1/10	шт
G 8003-45	Розетка 1-а з з/к зовнішня з кришкою	16A 250V IP20	1/10	шт
G 8003-46	Розетка 1-а без з/к зовнішня	16A 250V IP20	1/10	шт
G 8003-42	Розетка 1-а з з/к зовнішня	16A 250V IP20	1/10	шт
G 8003-56	Розетка 2-а без з/к зовнішня	16A 250V IP20	1/10	шт
G 8003-52	Розетка 2-а з з/к зовнішня	16A 250V IP20	1/10	шт
G 8003-66	Розетка 3-я без з/к зовнішня	16A 250V IP20	1/10	шт
G 8003-62	Розетка 3-я з з/к зовнішня	16A 250V IP20	1/10	шт
G 8003-67	Розетка 4-а без з/к зовнішня	16A 250V IP20	1/10	шт
G 8003-72	Розетка 4-а з з/к зовнішня	16A 250V IP20	1/10	шт
G 8003-68	Розетка 5-а без з/к зовнішня	16A 250V IP20	1/10	шт
G 8003-82	Розетка 5-а з з/к зовнішня	16A 250V IP20	1/10	шт





Простий та швидкий монтаж

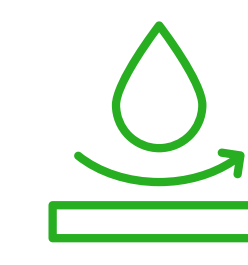

Ступінь захисту IP20

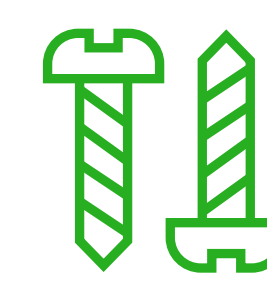

Універсальні гвинти

## Milana

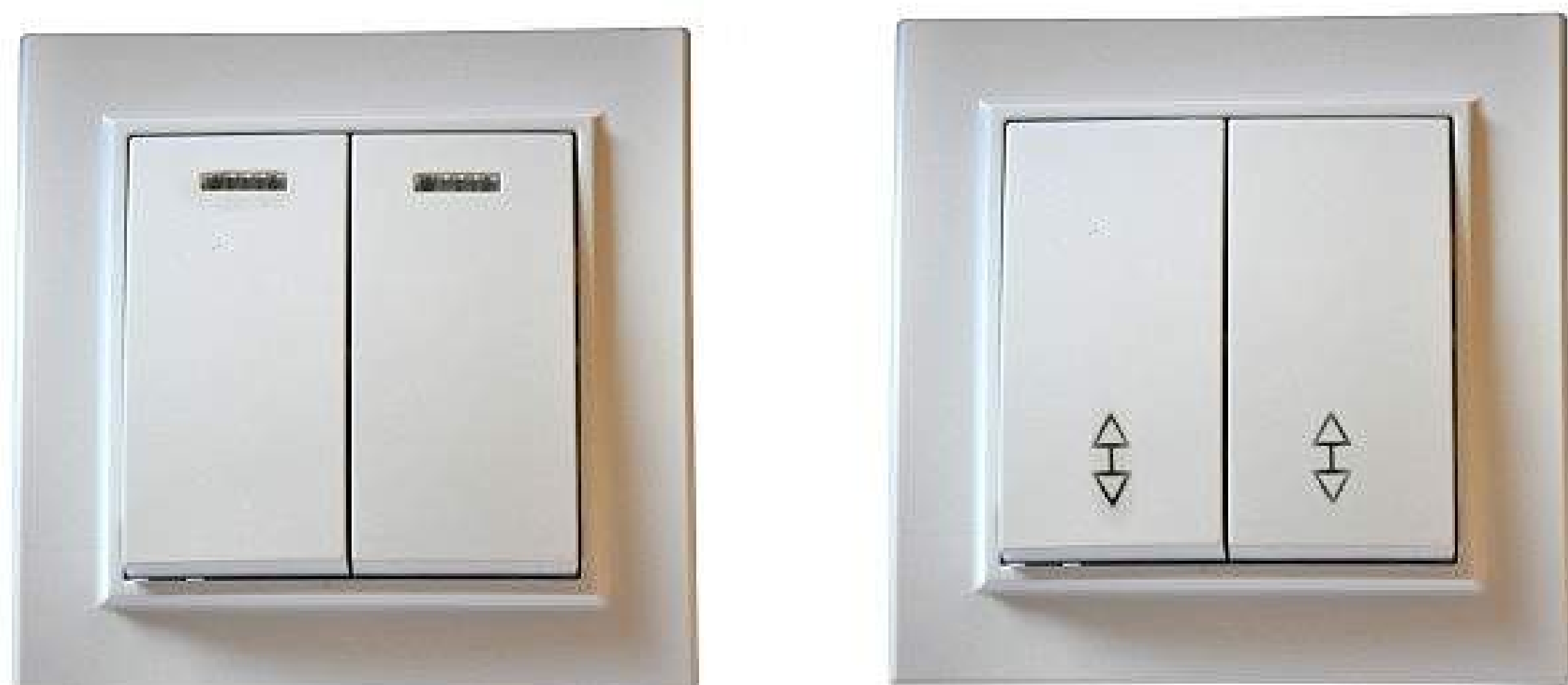

АРТ.	НАЗВА	ОПИС	ОД/УП/КОР	ОД.
G8001	Вимикач 1-й прихований	10A 250V IP20	1/10/200	шт
G8105	Вимикач 1-й прохідний з підсвічуван. прихований	10A 250V IP20	1/10/200	шт
G8005	Вимикач 1-й прохідний прихований	10A 250V IP20	1/10/200	шт
G8002	Вимикач 2-й прихований	10A 250V IP20	1/10/200	шт
G8102	Вимикач 2-й прихований з підсвічуванням	10A 250V IP20	1/10/200	шт
G8205	Вимикач 2-й прохідний прихований	10A 250V IP20	1/10/200	шт
G8003	Вимикач 3-й прихований	10A 250V IP20	1/10/200	шт
G8006	Клавша дзвінка	10A 250V IP20	1/10/200	шт
G8200	Рамка 2-а	IP20	1/25	шт
G8300	Рамка 3-а	IP20	1/12	шт
G8400	Рамка 4-а	IP20	1/25	шт
G8009/1	Розетка 1-а без з/к прихована, кераміка	10A 250V IP20	1/10/200	шт
G8009	Розетка 1-а без з/к прихована	10A 250V IP20	1/10/200	шт
G8010/USB	Розетка 1-а з з/к + 2*USB	16A 250V IP20	1/10/200	шт
G8510	Розетка 1-а з з/к з кришкою прихована	16A 250V IP20	1/10/200	шт
G8510/1	Розетка 1-а з з/к з кришкою прихована, кераміка	16A 250V IP20	1/10/200	шт
G8010/1	Розетка 1-а з з/к прихована, кераміка	16A 250V IP20	1/10/200	шт
G8010	Розетка 1-а з з/к прихована	16A 250V IP20	1/10/200	шт
G8209/1	Розетка 2-а без з/к прихована, кераміка	10A 250V IP20	1/10/200	шт
G8209	Розетка 2-а без з/к прихована	10A 250V IP20	1/10/200	шт
G8210/1	Розетка 2-а з з/к прихована, кераміка	16A 250V IP20	1/10/200	шт
G8210	Розетка 2-а з з/к прихована	16A 250V IP20	1/10/200	шт
G8008	Розетка TV прихована	250V IP20	1/10/200	шт
G8711	Розетка комп'ютер + телефон прихована	250V IP20	1/10/200	шт
G8011	Розетка комп'ютерна 1-а прихована	250V IP20	1/10/200	шт
G8007	Розетка телефонна 1-а прихована	250V IP20	1/10/200	шт
G8004	Світлорегулятор прихований	3A 250V IP20	1/10/200	шт

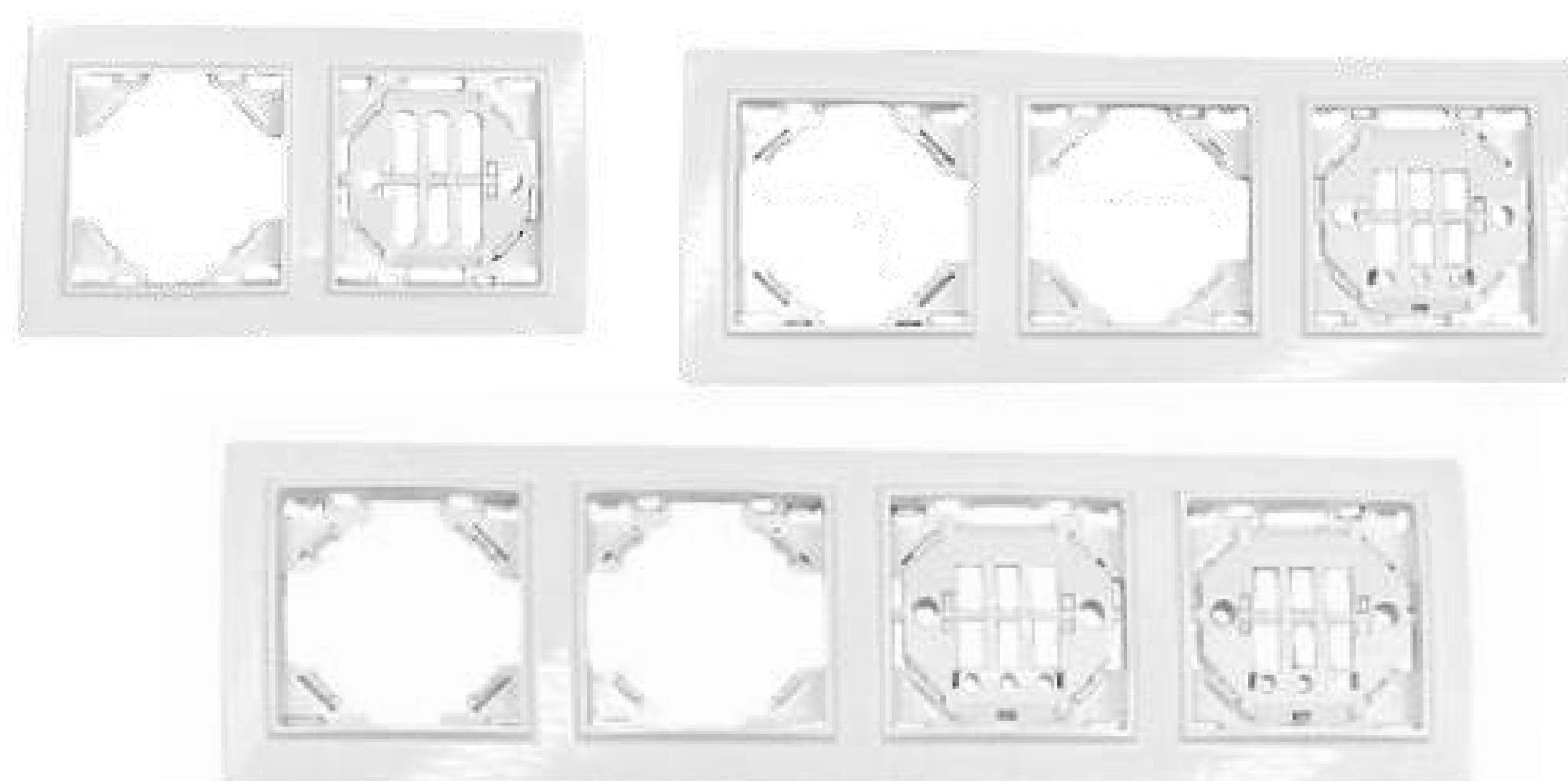





## Колодки Premium

АРТ.	НАЗВА	ОПИС	ОД/УП/КОР	ОД.
G7002	Колодка 2-а без з/к швидкий монтаж	10А 250V	1/10/200	шт
G7002E	Колодка 2-а з з/к швидкий монтаж	16А 250V	1/10/200	шт
G7003	Колодка 3-а без з/к швидкий монтаж	10А 250V	1/10/200	шт
G7003ES	Колодка 3-а з з/к з вимикачем швидкий монтаж	16А 250V	1/10/200	шт
G7003E	Колодка 3-а з з/к швидкий монтаж	16А 250V	1/10/200	шт
G7004	Колодка 4-а без з/к швидкий монтаж	10А 250V	1/10/200	шт
G7004E	Колодка 4-а з з/к швидкий монтаж	16А 250V	1/10/200	шт
G7005	Колодка 5-а без з/к швидкий монтаж	10А 250V	1/10/200	шт
G7005ES	Колодка 5-а з з/к з вимикачем швидкий монтаж	16А 250V	1/25/200	шт
G7005E	Колодка 5-а з з/к швидкий монтаж	16А 250V	1/12/200	шт



## Колодки будівельні, помаранчеві, ударостійкі, каучукові

АРТ.	НАЗВА	ОПИС	ОД/УП	ОД.
SL-1-1	Колодка 2-а без з/к	10-16А 100-250V	1/300	шт
SL-1-5	Колодка 2-а без з/к	10-16А 100-250V	1/300	шт
G-1-2.77 USB	Колодка 2-а без з/к з USB	10-16А 100-250V	1/160	шт
G-2-3.77 USB	Колодка 3-а без з/к 2-я з USB	10-16А 100-250V	1/160	шт
SL-1-4	Колодка 3-а без з/к	10-16А 100-250V	1/240	шт
G-1-3.77 USB	Колодка 3-а без з/к з USB	10-16А 100-250V	1/160	шт
G-A-6	Колодка 3-а без з/к чорна	10-16А 100-250V	1/200	шт
SL-1-9	Колодка 4-а без з/к	10-16А 100-250V	1/200	шт

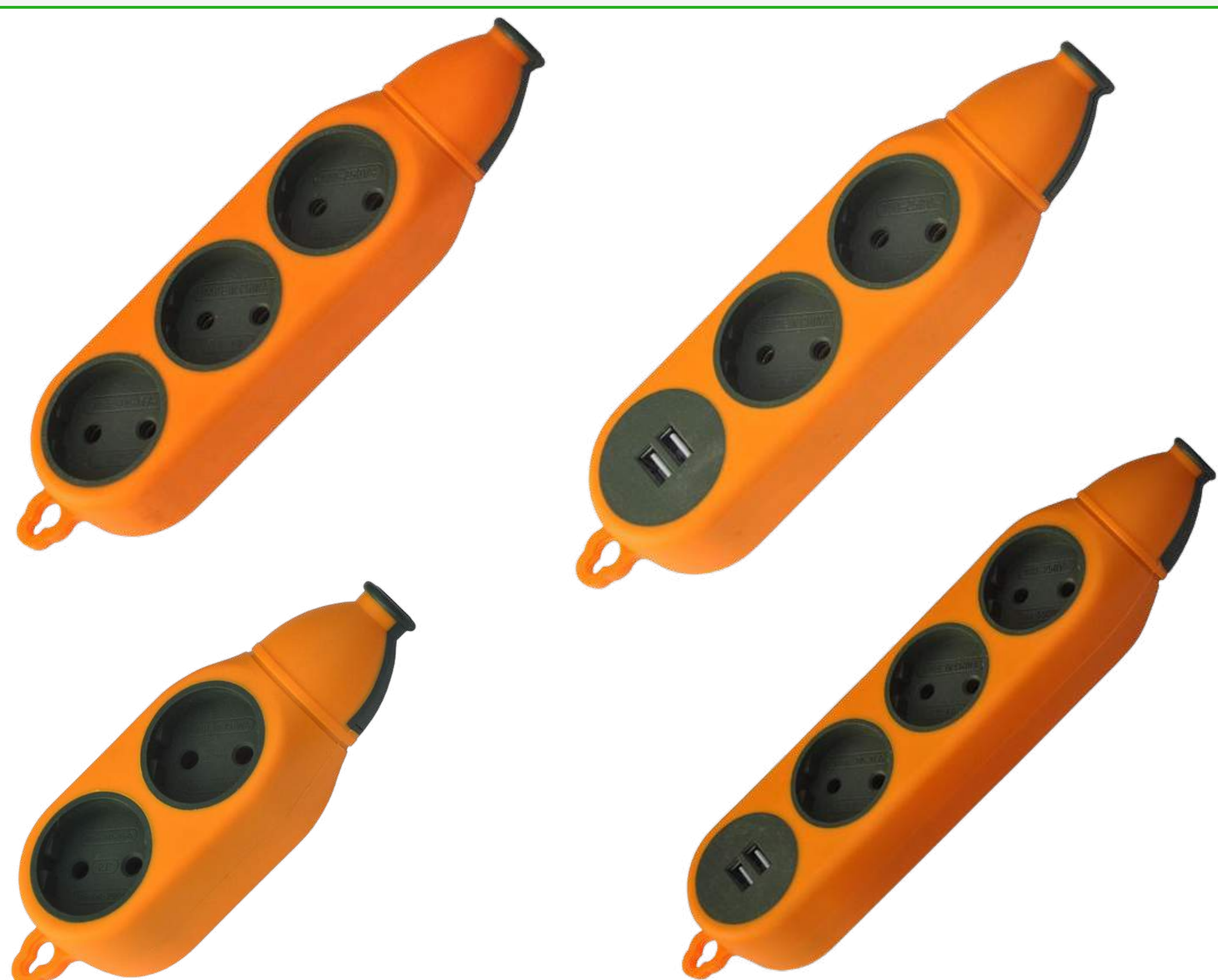

## Колодки

АРТ.	НАЗВА	ОПИС	ОД/УП/КОР	ОД.
G MGP-101	Колодка 2-а без з/к	10А 250V	1/20/160	шт
G MGP-111	Колодка 2-а з з/к	16А 250V	1/15/120	шт
G MGP-121	Колодка 3-а без з/к	10А 250V	1/20/200	шт
G MGP-131	Колодка 3-я з з/к	16А 250V	1/16/160	шт
G MGP-141	Колодка 4-а без з/к	10А 250V	1/20/120	шт
G MGP-151	Колодка 4-а з з/к	16А 250V	1/10/200	шт
G MGP-161	Колодка 5-а без з/к	10А 250V	1/25/200	шт
G MGP-181	Колодка 6-а без з/к	10А 250V	1/8/80	шт
G5812	Колодка 2-а з з/к	16А 250V	1/10/200	шт
G5823	Колодка 3-а з з/к з вимикачем	16А 250V	1/16/160	шт
G5804	Колодка 4-а без з/к	10А 250V	1/20/160	шт
G5814	Колодка 4-а з з/к	16А 250V	1/14/90	шт
G5824	Колодка 4-я з з/к з вимикачем	16А 250V	1/14/112	шт
G5805	Колодка 5-а без з/к	10А 250V	1/16/160	шт
G5825	Колодка 5-а з з/к з вимикачем	16А 250V	1/12/120	шт
G5816	Колодка 6-а з з/к	10А 250V	1/8/80	шт
G5826	Колодка 6-а з з/к з вимикачем	16А 250V	1/8/80	шт



## Подовжувачі помаранчеві ударостійкі

АРТ.	ОПИС/РОЗМІР	ОПИС	ОД/УП/КОР	ОД.
SL-1-35	2 гнізда, двостороння колодка без з/к, 2м.	10-16А 100-250V	1/10/200	шт
SL-1-41	2 гнізда, одностороння колодка без з/к, з USB, 2м	10-16А 100-250V	1/10/200	шт
SL-1-38	2 гнізда, одностороння колодка без з/к, 2м	10-16А 100-250V	1/10/200	шт
SL-1-43	3 гнізда, двостороння колодка без з/к, з USB, 2м	10-16А 100-250V	1/10/200	шт
SL-1-36	3 гнізда, двостороння колодка без з/к, 2м	10-16А 100-250V	1/10/200	шт
SL-1-42	3 гнізда, одностороння колодка без з/к, з USB, 2м	10-16А 100-250V	1/10/200	шт
SL-1-39	3 гнізда, одностороння колодка без з/к, 2м	10-16А 100-250V	1/10/200	шт
SL-1-37	4 гнізда, двостороння колодка без з/к, 2м	10-16А 100-250V	1/10/200	шт
SL-1-44	4 гнізда, одностороння колодка без з/к, з USB, 2м	10-16А 100-250V	1/10/200	шт
SL-1-40	4 гнізда, одностороння колодка без з/к, 2м	10-16А 100-250V	1/10/200	шт





Вилка без з/к плоска



АРТ.	ОПИС/РОЗМІР	ОД/УП	ОД.
G7361	10A 220-250V	1/48	шт

Вилка без з/к плоска кольорова



АРТ.	ОПИС/РОЗМІР	ОД/УП	ОД.
SL-1-24	10A 220-250V	1/10	шт

Вилка без з/к плоска кольорова



АРТ.	ОПИС/РОЗМІР	ОД/УП	ОД.
SL-1-27	10A 220-250V	1/10	шт

Вилка без з/к плоска кольорова з отвором



АРТ.	ОПИС/РОЗМІР	ОД/УП	ОД.
SL-1-26	10A 220-250V	1/10	шт

Вилка без з/к пряма



АРТ.	ОПИС/РОЗМІР	ОД/УП/КОР	ОД.
G 30118	10A 220-250V	1/50/500	шт
G MK-300	10A 220-250V	1/50/500	шт

Вилка без з/к пряма



АРТ.	ОПИС/РОЗМІР	ОД/УП/КОР	ОД.
G SZ-400	10A 220-250V	1/50/500	шт

Вилка з з/к пряма



АРТ.	ОПИС/РОЗМІР	ОД/УП/КОР	ОД.
G 30102	16A 220-250V	1/25/250	шт
G MK-02	16A 220-250V	1/25/250	шт

Вилка з з/к пряма



АРТ.	ОПИС/РОЗМІР	ОД/УП/КОР	ОД.
G WD814L	16A 220-250V	1/30/300	шт

Вилка кутова з з/к з ручкою



АРТ.	ОПИС/РОЗМІР	ОД/УП	ОД.
G-806	16A 250V	1/600	шт

Вилка кутова з з/к



АРТ.	ОПИС/РОЗМІР	ОД/УП/КОР	ОД.
G 30103	16A 220-250V	1/30/300	шт
G MK-27	16A 220-250V	1/30/300	шт

Вилка кутова з з/к з вимикачем



АРТ.	ОПИС/РОЗМІР	ОД/УП	ОД.
G TM-009	16A 220-250V	1/24	шт

Вилка кутова з з/к з ручкою



АРТ.	ОПИС/РОЗМІР	ОД/УП	ОД.
G WE-01	16A 220-250V	1/35/350	шт

Вилка кутова з з/к з ручкою



АРТ.	ОПИС/РОЗМІР	ОД/УП	ОД.
G-323KY	16A 250V	1/600	шт

Вилка кутова з з/к з ручкою



АРТ.	ОПИС/РОЗМІР	ОД/УП	ОД.
G-5011	16A 250V	1/600	шт

Вилка з патроном E27 в розетку з вимикачем



АРТ.	ОПИС/РОЗМІР	ОД/УП	ОД.
G MK-815	10A 220-250V	1/50	шт



Штепсельне гніздо без з/к



АРТ.	ОПИС/РОЗМІР	ОД/УП	ОД.
<b>G30108</b>	10A 220-250V	1/20	шт
<b>G8062</b>	10A 220-250V	1/20	шт

Штепсельне гніздо з з/к



АРТ.	ОПИС/РОЗМІР	ОД/УП/КОР	ОД.
<b>G30101</b>	16A 220-250V	1/24/480	шт
<b>G8061</b>	16A 220-250V	1/24/480	шт

Євро-перехідник



АРТ.	ОПИС/РОЗМІР	ОД/УП	ОД.
<b>G8031</b>	10A 220-250V	1/24	шт

Вимикач для бра



АРТ.	ОПИС/РОЗМІР	ОД/УП/КОР	ОД.
<b>G МК-100</b>	10A 220-250V	1/80/800	шт

Вимикач для бра



АРТ.	ОПИС/РОЗМІР	ОД/УП/КОР	ОД.
<b>G 30106</b>	10A 220-250V	1/80/800	шт

Двійник без з/к (блок)



АРТ.	ОПИС/РОЗМІР	ОД/УП	ОД.
<b>G8802</b>	10A 220-250V	1/14	шт

Двійник з з/к (блок)



АРТ.	ОПИС/РОЗМІР	ОД/УП	ОД.
<b>G8812</b>	16A 220-250V	1/12	шт

Трійник без з/к (блок)



АРТ.	ОПИС/РОЗМІР	ОД/УП	ОД.
<b>G8803</b>	10A 220-250V	1/10	шт

Трійник із з/к (блок)



АРТ.	ОПИС/РОЗМІР	ОД/УП	ОД.
<b>G8813</b>	16A 220-250V	1/8	шт

Вилка з рукою із з/к каучук



АРТ.	ОПИС/РОЗМІР	ОД/УП/КОР	ОД.
<b>G6052</b>	16A 220-250V	1/20/320	шт

Штепсельне гніздо із з/к каучук



АРТ.	ОПИС/РОЗМІР	ОД/УП/КОР	ОД.
<b>G6061</b>	16A 220-250V	12/15/192	шт

Вилка пряма із з/к каучук синя +штепсельне гніздо каучук синє в комплекті



АРТ.	ОПИС/РОЗМІР	ОД/УП	ОД.
<b>SL-1-15-16</b>	16A 220-250V	1/10	шт

Колодка з з/к каучукова



АРТ.	ОПИС/РОЗМІР	ОД/УП/КОР	ОД.
<b>G6110E</b>	1 гніздо 16A 220-250V	1/12/240	шт

Колодка з з/к каучукова



АРТ.	ОПИС/РОЗМІР	ОД/УП/КОР	ОД.
<b>G6210E</b>	2 гнізда 16A 220-250V	1/6/120	шт

Колодка каучукова STANDART



АРТ.	ОПИС/РОЗМІР	ОД/УП/КОР	ОД.
<b>SL-1-13</b>	2 гнізда 16A 220-250V	1/4/80	шт



Викрутка індикаторна



АРТ.	ТИП НАКОНЕЧНИКА	ОД/УП	ОД.
G-082	Плоский	1/1200	шт

Викрутка індикаторна



АРТ.	ТИП НАКОНЕЧНИКА	ОД/УП	ОД.
G-086	Плоский	1/800	шт

Викрутка індикаторна мала фіолетова



АРТ.	ТИП НАКОНЕЧНИКА	ОД/УП	ОД.
G-836	Плоский	1/800	шт

Викрутка індикаторна велика фіолетова



АРТ.	ТИП НАКОНЕЧНИКА	ОД/УП	ОД.
G-936	Плоский	1/30	шт

Викрутка індикаторна велика



АРТ.	ТИП НАКОНЕЧНИКА	ОД/УП	ОД.
G-DCY-1788	Плоский	1/40	шт

Викрутка індикаторна мала



АРТ.	ТИП НАКОНЕЧНИКА	ОД/УП	ОД.
G-DCY-1788B	Плоский	1/40	шт

Викрутка індикаторна різнокольорова велика



АРТ.	ТИП НАКОНЕЧНИКА	ОД/УП	ОД.
G-SP-9812	Плоский	1/600	шт

Індикатор-тестер



АРТ.	ТИП НАКОНЕЧНИКА	ОД/УП	ОД.
G-SP-9804	Плоский	1/10	шт

Скріпа-замок посилена для бандажної стрічки



АРТ.	ОПИС/РОЗМІР	ОД/УП	ОД.
G-SS201 TIGER	Алюмінієва	1/10	шт

Затискач анкерний для Сіпу



АРТ.	ОПИС/РОЗМІР	ОД/УП	ОД.
G-157	Алюмінієвий 2x16	1/10	шт

Затискач анкерний для Сіпу



АРТ.	ОПИС/РОЗМІР	ОД/УП	ОД.
G-158	Алюмінієвий 4x16	1/10	шт

Стрічка бандажна сталева



АРТ.	ОПИС/РОЗМІР	ОД/УП	ОД.
G-SS201 BAND	30М	1/10	шт

Проколюючий затискач великий



АРТ.	ОПИС/РОЗМІР	ОД/УП	ОД.
G-SEC-95	16-95,4-35	1/10	шт

Проколюючий затискач малий



АРТ.	ОПИС/РОЗМІР	ОД/УП	ОД.
G-16-95	16-95,1.5-10	1/10	шт

Стрічка бандажна



АРТ.	ОПИС/РОЗМІР	ОД/УП	ОД.
G-SS201 BAND	50М	1/10	шт



Патрон люстровий



GISELT

АРТ.	ОПИС/РОЗМІР	ОД/УП	ОД.
YC1401	E14	1/100	шт

Патрон люстровий



GISELT

АРТ.	ОПИС/РОЗМІР	ОД/УП	ОД.
YC1411	E14	1/100	шт

Патрон люстровий



GISELT

АРТ.	ОПИС/РОЗМІР	ОД/УП	ОД.
YC1403	E14 з різьбленням	1/100	шт

Патрон люстровий



GISELT

АРТ.	ОПИС/РОЗМІР	ОД/УП	ОД.
YC1412	E14	1/100	шт

Патрон люстровий



GISELT

АРТ.	ОПИС/РОЗМІР	ОД/УП	ОД.
YC1402	E14 з різьбленням	1/100	шт
YC1413	E14 з металевим різьбленням	1/100	шт

Патрон люстровий



GISELT

АРТ.	ОПИС/РОЗМІР	ОД/УП	ОД.
YC2713	E27 з різьбленням	1/400	шт

Перехідник



GISELT

АРТ.	ОПИС/РОЗМІР	ОД/УП	ОД.
E40-E27	E40-E27	1/100	шт

Патрон керамічний



GISELT

АРТ.	ОПИС/РОЗМІР	ОД/УП	ОД.
YC822 E40	E-40	1/100	шт

Патрон керамічний



GISELT

АРТ.	ОПИС/РОЗМІР	ОД/УП	ОД.
YC519 E27	E-27	1/400	шт

Патрон керамічний



GISELT

АРТ.	ОПИС/РОЗМІР	ОД/УП	ОД.
G5.3	G5,3	1/400	шт

Нічник



GISELT

АРТ.	ОПИС/РОЗМІР	ОД/УП	ОД.
G MINI G35	1W G35 E27 2700K	1/100	шт

Лампочка для холодильника



GISELT

АРТ.	ОПИС/РОЗМІР	ОД/УП	ОД.
G T22	2W E14 6500K	1/400	шт



**Алюмінієві гільзи**



АРТ.	ОПИС/РОЗМІР	ОД/УП	ОД.
SL-2-57	10 мм	1/10	шт
SL-2-58	16 мм	1/10	шт
SL-2-59	25 мм	1/10	шт
SL-2-60	35 мм	1/10	шт
SL-2-61	50 мм	1/10	шт
SL-2-62	70 мм	1/10	шт
SL-2-63	95 мм	1/10	шт
SL-2-64	120 мм	1/10	шт
SL-2-65	150 мм	1/10	шт
SL-2-66	185 мм	1/10	шт
SL-2-67	240 мм	1/10	шт

**Мідні гільзи**



АРТ.	ОПИС/РОЗМІР	ОД/УП	ОД.
SL-2-72	10 мм	1/10	шт
SL-2-73	16 мм	1/10	шт
SL-2-74	25 мм	1/10	шт
SL-2-75	35 мм	1/10	шт
SL-2-76	50 мм	1/10	шт
SL-2-77	70 мм	1/10	шт

**Мідно-лужені гільзи**



АРТ.	ОПИС/РОЗМІР	ОД/УП	ОД.
SL-2-78	1,5 мм	1/10	шт
SL-2-79	2,5 мм	1/10	шт
SL-2-80	4,0 мм	1/10	шт
SL-2-81	6,0 мм	1/10	шт
SL-2-82	10,0 мм	1/10	шт
SL-2-83	16,0 мм	1/10	шт
SL-2-84	25,0 мм	1/10	шт
SL-2-85	35,0 мм	1/10	шт
SL-2-86	50,0 мм	1/10	шт
SL-2-87	70,0 мм	1/10	шт

**Алюмінієві наконечники**



АРТ.	ОПИС/РОЗМІР	ОД/УП	ОД.
DL-10	10 мм	1/10	шт
DL-16	16 мм	1/10	шт
DL-25	25 мм	1/10	шт
DL-35	35 мм	1/10	шт
DL-50	50 мм	1/10	шт
DL-70	70 мм	1/10	шт
DL-95	95 мм	1/10	шт
DL-120	120 мм	1/10	шт
DL-150	150 мм	1/10	шт
DL-185	185 мм	1/10	шт
DL-240	240 мм	1/10	шт

**Мідні наконечники**



АРТ.	ОПИС/РОЗМІР	ОД/УП	ОД.
DT-10	10 мм	1/10	шт
DT-16	16 мм	1/10	шт
DT-25	25 мм	1/10	шт
DT-35	35 мм	1/10	шт
DT-50	50 мм	1/10	шт
DT-70	70 мм	1/10	шт
DT-95	95 мм	1/10	шт

**Трубчасті наконечники**



АРТ.	ОПИС/РОЗМІР	ОД/УП	ОД.
E 7508	0,75 мм	1/100	уп
E 1008	1,0 мм	1/100	уп
E 1508	1,5 мм	1/100	уп
E 2508	2,5 мм	1/100	уп
E 4009	4,0 мм	1/100	уп
E 6012	6,0 мм	1/100	уп
E10-12	10,0 мм	1/100	уп
E16-12	16,0 мм	1/100	уп

**Клемники кінцеві - смужка 5 шт**



АРТ.	ОПИС/РОЗМІР	ОД/УП	ОД.
JH01-5P	2,5 мм	1/5	шт
JH02-5P	4,0 мм	1/5	шт
JH03-5P	6,0 мм	1/5	шт
JH05-5P	16 мм	1/5	шт

**Клемники кінцеві - смужка 10 шт**



АРТ.	ОПИС/РОЗМІР	ОД/УП	ОД.
G-2,5	2,5 мм	1/10	шт
G-4	4,0 мм	1/10	шт
G-6	6,0 мм	1/10	шт
G-10	10,0 мм	1/10	шт
G-16	16,0 мм	1/10	шт
G-25	25,0 мм	1/10	шт

**Клемники з'єднувальні**



АРТ.	ОПИС/РОЗМІР	ОД/УП	ОД.
G-03A	3 А білий	10/100	шт
G-06A	6 А білий	10/100	шт
G-10A	10 А білий	10/100	шт
G-16A	16 А білий	10/100	шт
G-20A	20 А білий	10/100	шт
G-30A	30 А білий	10/100	шт
G-60A	60 А білий	10/100	шт
G-80A	80 А білий	10/100	шт
G-100A	100 А білий	10/100	шт
G-06A BL	6 А чорний	10/100	шт
G-10A BL	10 А чорний	10/100	шт
G-16A BL	16 А чорний	10/100	шт
G-60A BL	60 А чорний	10/100	шт

**Шина нульова на DIN-рейку**

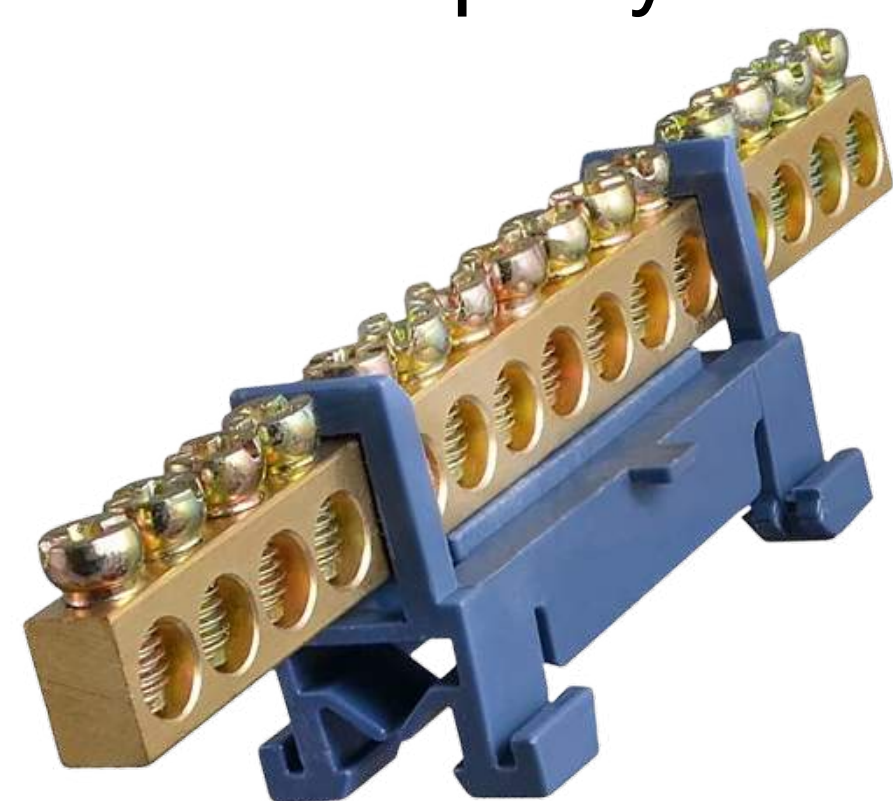

АРТ.	ОПИС/РОЗМІР	ОД/УП	ОД.
GK009-0609.7 WAY	7 отворів	1/50	шт
GK009-0609.10WAY	10 отворів	1/25	шт
GK009-0609.12WAY	12 отворів	1/10	шт
GK009-0609.15WAY	15 отворів	1/10	шт

**Шина сполучна 1-фазна**



АРТ.	ОПИС/РОЗМІР	ОД/УП	ОД.
GK 101-1	40-A	1/10	шт
GK 101-2	63-A	1/10	шт

**Шина сполучна 3-фазна**

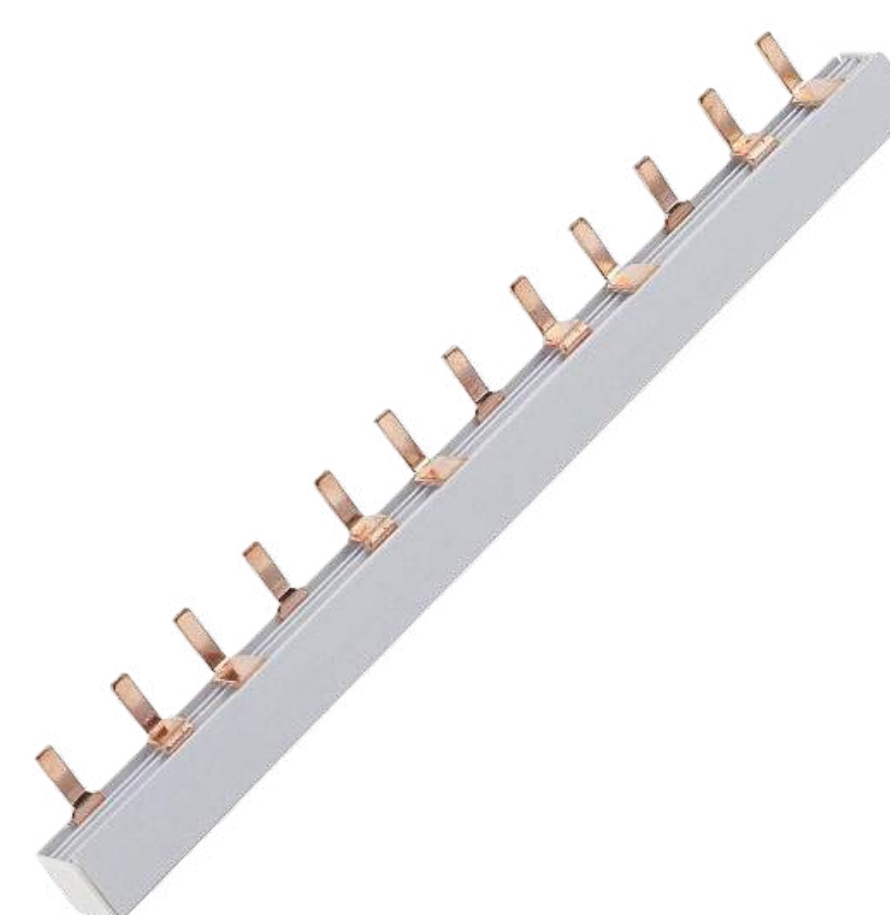

АРТ.	ОПИС/РОЗМІР	ОД/УП	ОД.
GK 103-1	40-A	1/10	шт
GK 103-2	63-A вилка	1/10	шт

**DIN-рейка**



АРТ.	ОПИС/РОЗМІР	ОД/УП	ОД.
GHK-01 IETER	1 метр, посилена	1/100	шт

**DIN-рейки**

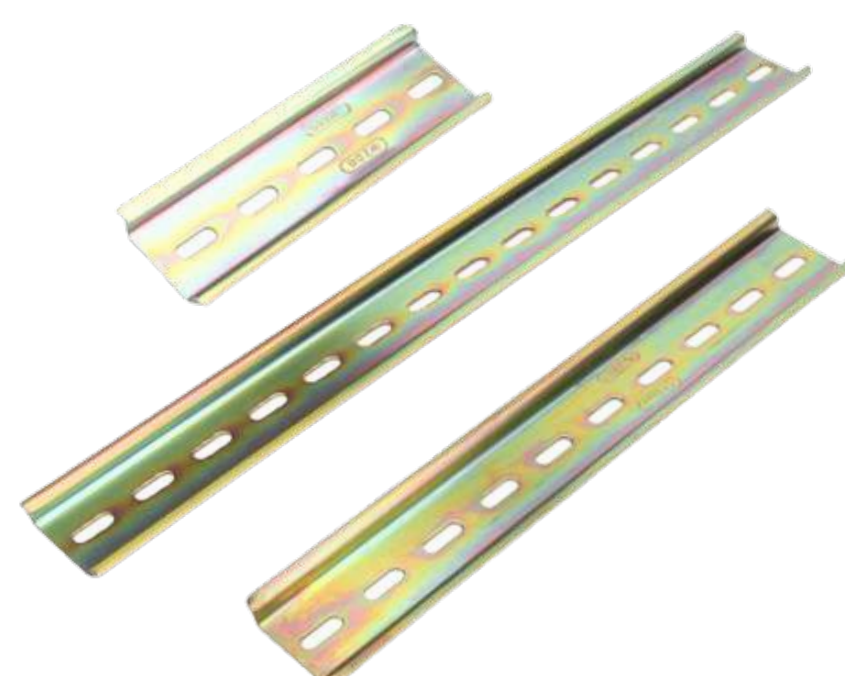

АРТ.	ОПИС/РОЗМІР	ОД/УП	ОД.
SL-5-13	під 4 авт 70 мм, перфорована	1/10	шт
SL-5-15	під 8 авт 140 мм, перфорована	1/10	шт
SL-5-16	під 10 авт 177 мм, перфорована	1/10	шт
G-DIN RAIL	1 м, перфорована	1/100	шт

**Розетка на DIN-рейку з з/к**



АРТ.	ОПИС/РОЗМІР	ОД/УП	ОД.
SL-2-7	10-16 А 250V	1/10	шт



Клемники з'єднувальні - аналог WAGO



АРТ.	ОПИС/РОЗМІР	ОД/УП	ОД.
412	2-й	1/100	шт
413	3-й	1/100	шт
414	4-й	1/100	шт
415	5-й	1/100	шт
418	8-й	1/100	шт
KV222-412	Прозорий 2-й	1/100	шт

Клемники з'єднувальні прозорі



АРТ.	ОПИС/РОЗМІР	ОД/УП	ОД.
СМК-622	2-х провідний	1/100	шт
СМК-623	3-х провідний	1/100	шт
СМК-624	4-х провідний	1/100	шт
СМК-625	5-провідний	1/100	шт

Клемники з'єднувальні прозорі удосконалені



АРТ.	ОПИС/РОЗМІР	ОД/УП	ОД.
СМК-612	2-х провідний	1/100	шт
СМК-613	3-х провідний	1/100	шт
СМК-614	4-х провідний	1/100	шт
СМК-615	5-провідний	1/100	шт

Клемник з'єднувальний 1-й двосторонній



АРТ.	ОПИС/РОЗМІР	ОД/УП	ОД.
СМК-421	1-провідний	1/10	шт

Клемник з'єднувальний 2-й двосторонній



АРТ.	ОПИС/РОЗМІР	ОД/УП	ОД.
СМК-422	2-х провідний	1/10	шт

Клемник з'єднувальний 3-й двосторонній



АРТ.	ОПИС/РОЗМІР	ОД/УП	ОД.
СМК-423	3-х провідний	1/10	шт

Клемник з'єднувальний для моноліту



АРТ.	ОПИС/РОЗМІР	ОД/УП	ОД.
СМК-252(GREY)	2-х провідний	1/10	шт

Клемник з'єднувальний для моноліту



АРТ.	ОПИС/РОЗМІР	ОД/УП	ОД.
СМК-102(YELLOW)	2-х провідний	1/10	шт

Клемник з'єднувальний для моноліту



АРТ.	ОПИС/РОЗМІР	ОД/УП	ОД.
СМК-202	2-х провідний удосконалий	1/10	шт

Клемник з'єднувальний для моноліту



АРТ.	ОПИС/РОЗМІР	ОД/УП	ОД.
СМК-253(GREY)	3-х провідний	1/10	шт

Клемник з'єднувальний для моноліту



АРТ.	ОПИС/РОЗМІР	ОД/УП	ОД.
СМК-203	3-х провідний	1/10	шт

Клемник з'єднувальний для моноліту



АРТ.	ОПИС/РОЗМІР	ОД/УП	ОД.
СМК-104(ORANGE)	4-х провідний	1/10	шт

Клемник з'єднувальний для моноліту



АРТ.	ОПИС/РОЗМІР	ОД/УП	ОД.
СМК-204	4-х провідний	1/10	шт

Клемник з'єднувальний для моноліту



АРТ.	ОПИС/РОЗМІР	ОД/УП	ОД.
СМК-205	5-и провідний	1/10	шт

Клемник з'єднувальний для моноліту



АРТ.	ОПИС/РОЗМІР	ОД/УП	ОД.
СМК-106(PURPLE)	6-и провідний	1/10	шт



Шина нульова в корпусі



АРТ.	ОПИС/РОЗМІР	ОД/УП	ОД.
G-207	2x7 отв. Ui 500V 125A-40 °C	1/10	шт

Шина нульова в корпусі

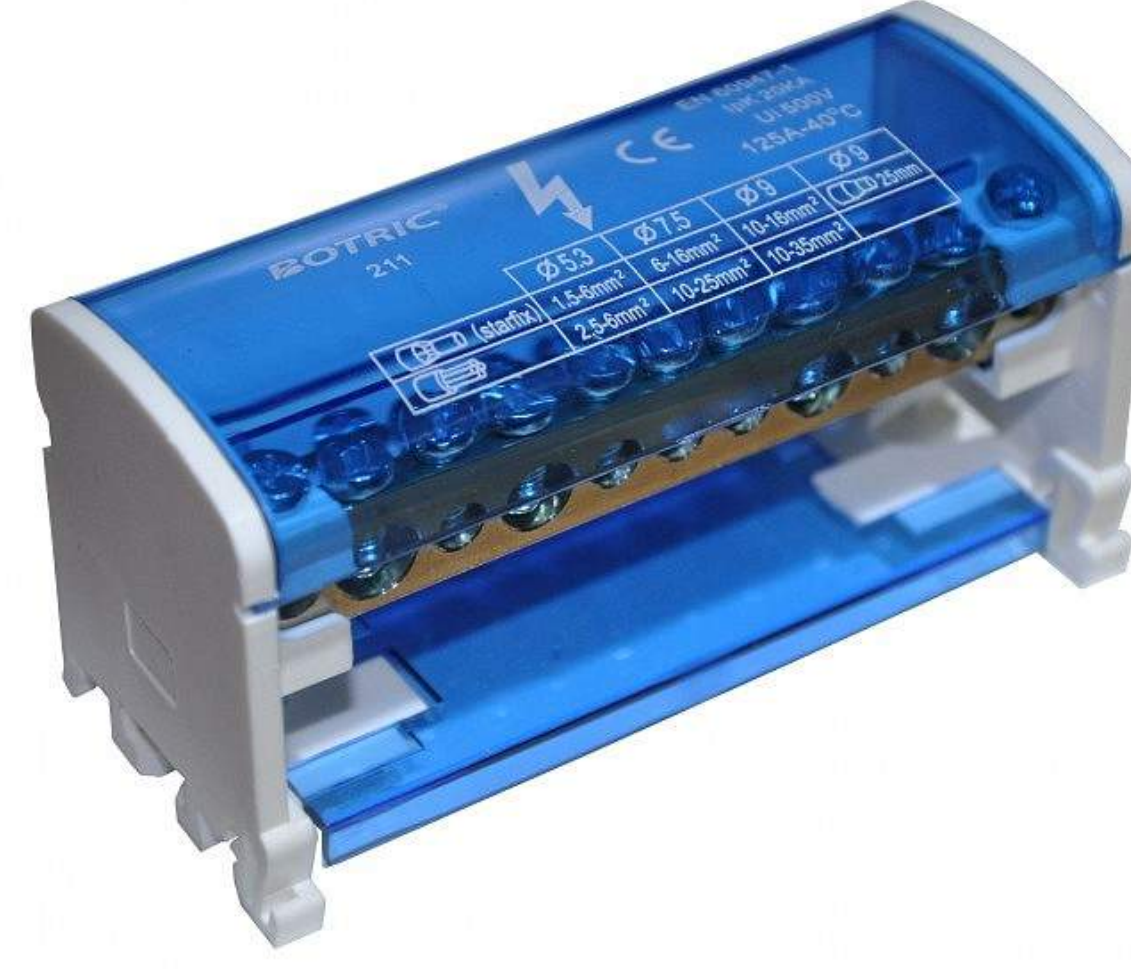

АРТ.	ОПИС/РОЗМІР	ОД/УП	ОД.
G-211	2x11 отв. Ui 500V 125A-40 °C	1/10	шт

Шина нульова в корпусі



АРТ.	ОПИС/РОЗМІР	ОД/УП	ОД.
G-215	2x15 отв. Ui 500V 125A-40 °C	1/10	шт

Шина нульова в корпусі



АРТ.	ОПИС/РОЗМІР	ОД/УП	ОД.
G-407	4x7 отв. Ui 500V 125A-40 °C	1/10	шт

Шина нульова в корпусі



АРТ.	ОПИС/РОЗМІР	ОД/УП	ОД.
G-411	4x11 отв. Ui 500V 125A-40 °C	1/10	шт

Шина нульова в корпусі

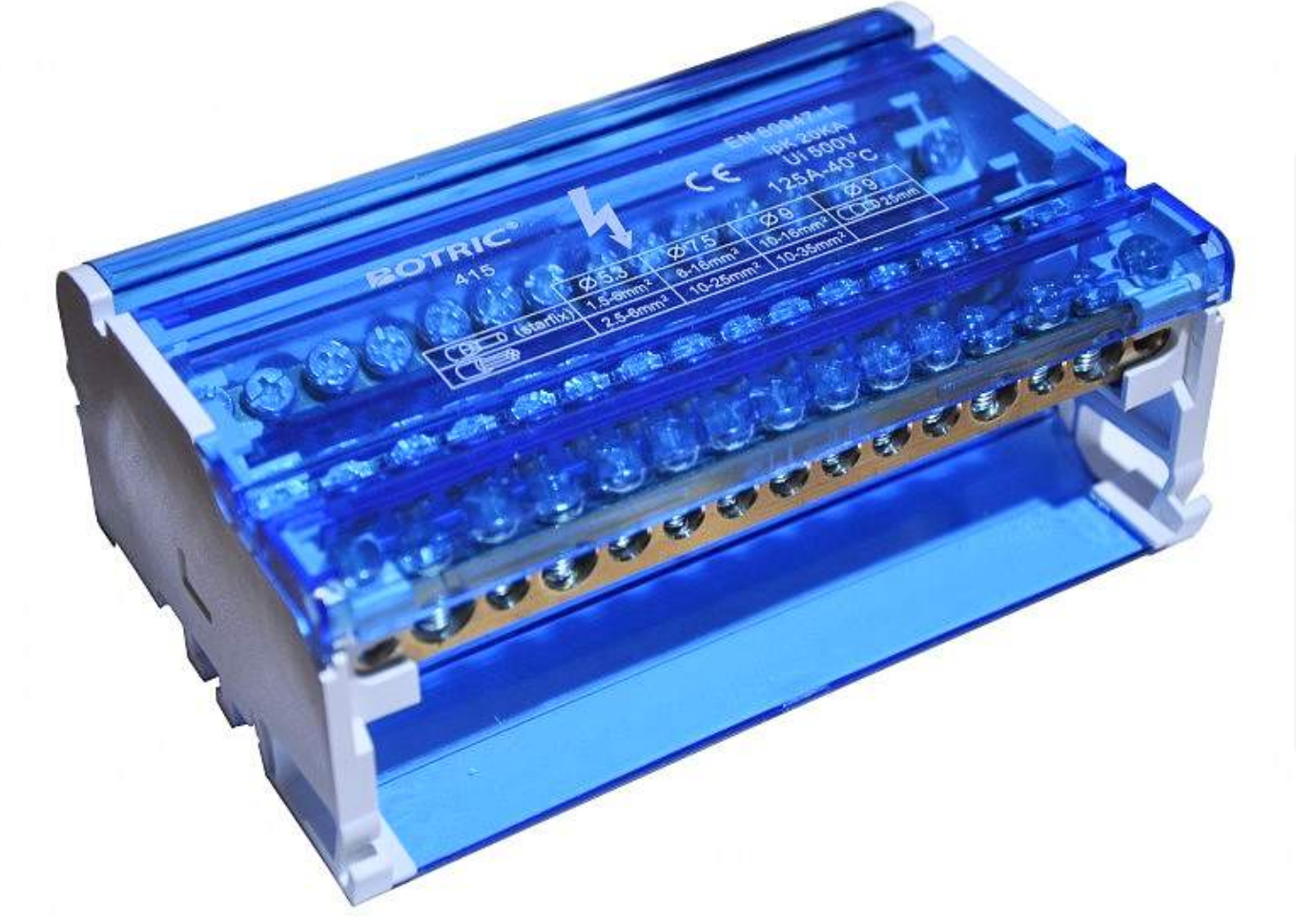

АРТ.	ОПИС/РОЗМІР	ОД/УП	ОД.
G-415	4x15 отв. Ui 500V 125A-40 °C	1/10	шт

Блок розподільний на DIN-рейку 80 A



АРТ.	ОПИС/РОЗМІР	ОД/УП	ОД.
G-UKK80A	80A 690~ 1000V AS/DS	1/10	шт

Блок розподільний на DIN-рейку 125 A



АРТ.	ОПИС/РОЗМІР	ОД/УП	ОД.
G-UKK125A	125A 1000V AS/DS Ui 690V~	1/10	шт

Блок розподільний на DIN-рейку 160 A



АРТ.	ОПИС/РОЗМІР	ОД/УП	ОД.
G-UKK160A	160A 1000V AS/DS Ui 690V~	1/10	шт

Блок розподільний на DIN-рейку 250 A



АРТ.	ОПИС/РОЗМІР	ОД/УП	ОД.
G-UKK250A	250A 690~ 1000V AS/DS	1/5	шт

Затискач прохідний на DIN-рейку SV-35



АРТ.	ОПИС/РОЗМІР	ОД/УП	ОД.
G-35	125A Ui 630B	1/10	шт

Затискач прохідний на DIN-рейку SV-95



АРТ.	ОПИС/РОЗМІР	ОД/УП	ОД.
G-95	232A Ui 630B	1/10	шт

Хомути нейлонові білі



АРТ.	РОЗМІР	ОД/УП	ОД.
GH3*100-W	2,5*100	8/100	уп
GH3*150-W	2,5*150	8/100	уп
GH3*200-W	2,5*200	8/100	уп
GH3*250-W	2,5*250	8/100	уп
GH4*150-W	3,6*150	18/100	уп
GH4*200-W	3,6*200	18/100	уп
GH4*250-W	3,6*250	18/100	уп
GH4*300-W	3,6*300	18/100	уп
GH4*370-W	3,6*370	18/100	уп
GH5*200-W	4,6*200	22/100	уп
GH5*250-W	4,6*250	22/100	уп
GH5*300-W	4,6*300	22/100	уп
GH5*350-W	4,6*350	22/100	уп
GH5*400-W	4,6*400	22/100	уп

Хомути нейлонові чорні



АРТ.	РОЗМІР	ОД/УП	ОД.
GH3*100-B	2,5*100	8/100	уп
GH3*150-B	2,5*150	8/100	уп
GH3*200-B	2,5*200	8/100	уп
GH3*250-B	2,5*250	8/100	уп
GH4*150-B	3,6*150	18/100	уп
GH4*200-B	3,6*200	18/100	уп
GH4*250-B	3,6*250	18/100	уп
GH4*300-B	3,6*300	18/100	уп
GH4*370-B	3,6*370	18/100	уп
GH5*200-B	4,6*200	22/100	уп
GH5*250-B	4,6*250	22/100	уп
GH5*300-B	4,6*300	22/100	уп
GH5*350-B	4,6*350	22/100	уп
GH5*400-B	4,6*400	22/100	уп

Хомути нейлонові білі з кільцем



АРТ.	РОЗМІР	ОД/УП	ОД.
GHT4*150-W	3,6*150 білий	100/90	уп
GHT4*150-B	3,6*150 чорний	100/90	уп
GHT5*200-W	4,6*200 білий	100/60	уп
GHT5*200-B	4,6*200 чорний	100/60	уп



## Силовий роз'єм вилка STANDART



АРТ.	ОПИС/РОЗМІР	ОД/УП	ОД.
G-SLEE-013	2P+E 16 A 415 V 50-60 Hz	1/10	шт
G-SLEE-014	3P+E 16 A 415 V 50-60 Hz	1/10	шт
G-SLEE-015	3P+N+E 16 A 415 V 50-60 Hz	1/10	шт
G-SLEE-023	2P+E 32 A 415 V 50-60 Hz	1/10	шт
G-SLEE-024	3P+E 32 A 415 V 50-60 Hz	1/10	шт
G-SLEE-025	3P+N+E 32 A 415 V 50-60 Hz	1/10	шт

## Силовий роз'єм розетка переносна STANDART



АРТ.	ОПИС/РОЗМІР	ОД/УП	ОД.
G-SLEE-213	2P+E 16 A 415 V 50-60 Hz	1/10	шт
G-SLEE-214	3P+E 16 A 415 V 50-60 Hz	1/10	шт
G-SLEE-215	3P+N+E 16 A 415 V 50-60 Hz	1/10	шт
G-SLEE-223	2P+E 32 A 415 V 50-60 Hz	1/10	шт
G-SLEE-224	3P+E 32 A 415 V 50-60 Hz	1/10	шт
G-SLEE-225	3P+N+E 32 A 415 V 50-60 Hz	1/10	шт

## Силовий роз'єм настінна розетка STANDART



АРТ.	ОПИС/РОЗМІР	ОД/УП	ОД.
G-SLEE-113	2P+E 16 A 415 V 50-60 Hz	1/10	шт
G-SLEE-114	3P+E 16 A 415 V 50-60 Hz	1/10	шт
G-SLEE-115	3P+N+E 16 A 415 V 50-60 Hz	1/10	шт
G-SLEE-123	2P+E 32 A 415 V 50-60 Hz	1/10	шт
G-SLEE-124	3P+E 32 A 415 V 50-60 Hz	1/10	шт
G-SLEE-125	3P+N+E 32 A 415 V 50-60 Hz	1/10	шт

## Силовий роз'єм вилка PREMIUM



АРТ.	ОПИС/РОЗМІР	ОД/УП	ОД.
G-SLEE-014K	3P+E 16 A 415 V 50-60 Hz	1/10	шт
G-SLEE-015K	3P+N+E 16 A 415 V 50-60 Hz	1/10	шт
G-SLEE-024K	3P+E 32 A 415 V 50-60 Hz	1/10	шт
G-SLEE-024K	3P+N+E 32 A 415 V 50-60 Hz	1/10	шт

## Силовий роз'єм розетка переносна PREMIUM



АРТ.	ОПИС/РОЗМІР	ОД/УП	ОД.
G-SLEE-114K	3P+E 16 A 415 V 50-60 Hz	1/10	шт
G-SLEE-115K	3P+N+E 16 A 415 V 50-60 Hz	1/10	шт
G-SLEE-124K	3P+E 32 A 415 V 50-60 Hz	1/10	шт
G-SLEE-125K	3P+N+E 32 A 415 V 50-60 Hz	1/10	шт

## Силовий роз'єм настінна розетка PREMIUM



АРТ.	ОПИС/РОЗМІР	ОД/УП	ОД.
G-SLEE-214K	3P+E 16 A 415 V 50-60 Hz	1/10	шт
G-SLEE-215K	3P+N+E 16 A 415 V 50-60 Hz	1/10	шт
G-SLEE-224K	3P+E 32 A 415 V 50-60 Hz	1/10	шт
G-SLEE-225K	3P+N+E 32 A 415 V 50-60 Hz	1/10	шт

## Сальник



АРТ.	ОПИС/РОЗМІР	ОД/УП	ОД.
G-PG7	Сальник PG7	1/100	шт
G-PG9	Сальник PG9	1/100	шт
G-PG11	Сальник PG11	1/100	шт
G-PG13.5	Сальник PG13,5	1/100	шт
G-PG16	Сальник PG16	1/100	шт
G-PG21	Сальник PG21	1/100	шт

## Паяльники



АРТ.	ОПИС/РОЗМІР	ОД/УП	ОД.
SL-6-6	25 Вт	1/100	шт
SL-6-7	40 Вт	1/100	шт
SL-6-8	65 Вт	1/100	шт
SL-6-9	80 Вт	1/100	шт
SL-6-10	100 Вт	1/100	шт

## Олово у колбі



АРТ.	ОПИС/РОЗМІР	ОД/УП	ОД.
SL-6-1	14 гр 1,0 мм	1/36	шт

## Олово велике



АРТ.	ОПИС/РОЗМІР	ОД/УП	ОД.
SL-6-2	75 гр 1,0 мм	1/10	шт

## Олово покращене



АРТ.	ОПИС/РОЗМІР	ОД/УП	ОД.
SL-6-5	100 гр 0,8 мм	1/20	шт

## Олово велике



АРТ.	ОПИС/РОЗМІР	ОД/УП	ОД.
SL-6-3	875 гр 1,0 мм	1/10	шт

## Цифровий мультиметр помаранчевий



АРТ.	ОПИС/РОЗМІР	ОД/УП	ОД.
DT-830LN	Вимірювання напруги 0-500 В Вимірювання опору 200 Ом	1/10	шт

## Цифровий мультиметр чорний



АРТ.	ОПИС/РОЗМІР	ОД/УП	ОД.
DT-838	Вимірювання напруги 0-600 В Вимірювання опору 200 Ом	1/10	шт

## Крокодили



АРТ.	ОПИС/РОЗМІР	ОД/УП	ОД.
SL-5-10	Крокодил червоний великий	1/50	шт
SL-5-11	Крокодил червоний малий	1/100	шт
SL-5-10	Крокодил чорний великий	1/50	шт
SL-5-11	Крокодил чорний малий	1/100	шт



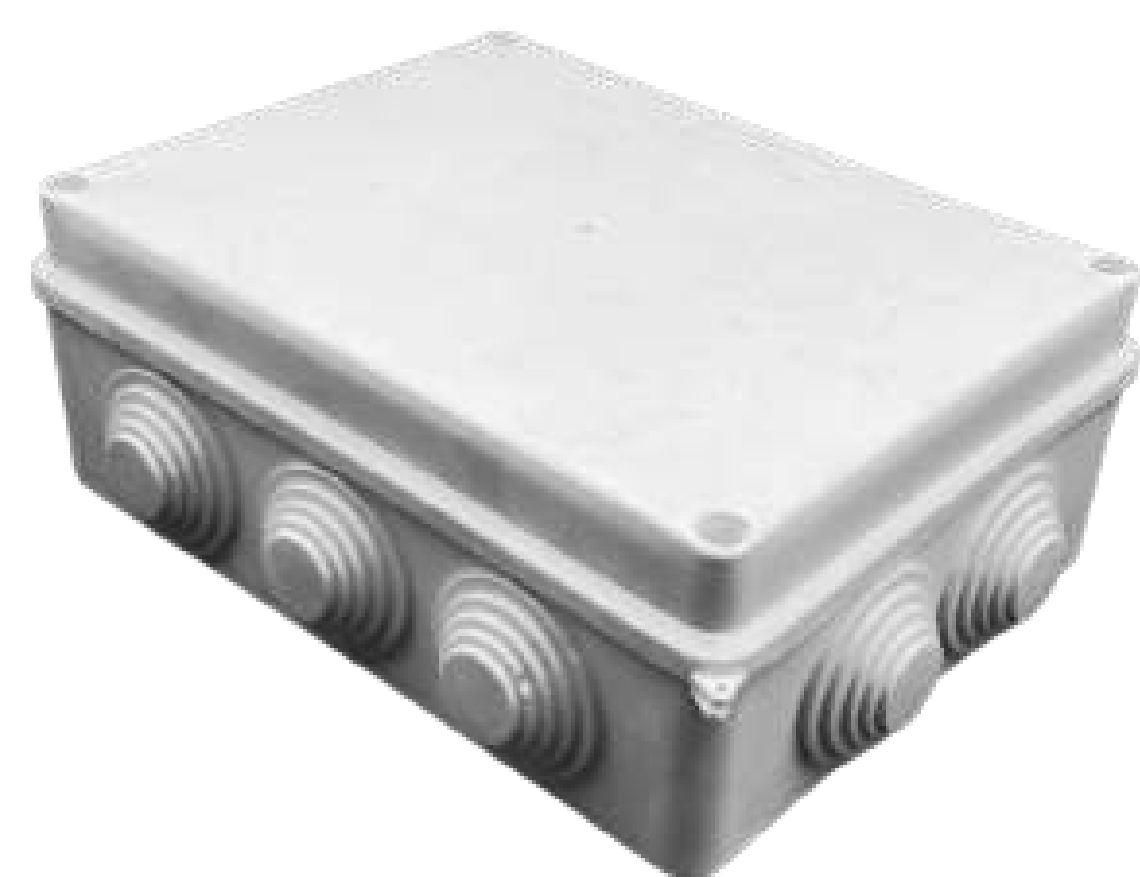

Простий та швидкий монтаж



Ударостійкий корпус

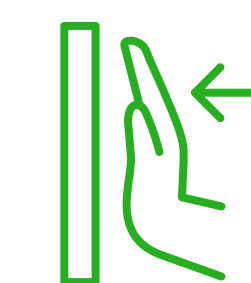

Push To Open  
Системи відкриття дверей



Ступінь захисту IP65

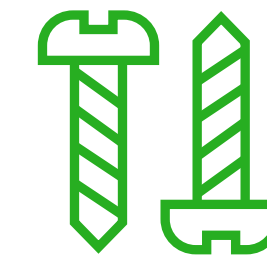

Універсальні гвинти



Надійна DIN-рейка

## Коробки розподільчі зовнішні вологостійкі

АРТ.	ОПИС/РОЗМІР	СТУПІНЬ ЗАХИСТУ	ОД/УП	ОД.
G-NC 50*50	PP 50*50	IP65	1/300	шт
G-NC 80*50	PP 80*50	IP65	1/240	шт
G-NC 85*85*50	PP 85*85*50	IP65	1/200	шт
G-NC 100*100*70	PP 100*100*70	IP65	1/100	шт
G-NC 150*110*70	PP 150*110*70	IP65	1/60	шт
G-NC 150*150*70	PP 150*150*70	IP65	1/60	шт
G-NC 200*100*70	PP 200*100*70	IP65	1/60	шт
G-NC 200*155*80	PP 200*155*80	IP65	1/40	шт
G-NC 200*200*80	PP 200*200*80	IP65	1/40	шт
G-NC 255*200*80	PP 255*200*80	IP65	1/40	шт
G-NC 300*250*120	PP 300*250*120	IP65	1/20	шт
G-NC 400*350*120	PP 400*350*120	IP65	1/10	шт

## Щити внутрішньої установки

АРТ.	ОПИС/РОЗМІР	СТУПІНЬ ЗАХИСТУ	ОД/УП	ОД.
G-HD11-14	11-14 модуля	IP20	1/30	шт
G-HD2-4	2-4 модуля	IP20	1/20	шт
G-HD5-7	5-7 модуля	IP20	1/10	шт
G-HD8-10	8-10 модуля	IP20	1/5	шт







Простий та швидкий монтаж



Ударостійкий корпус

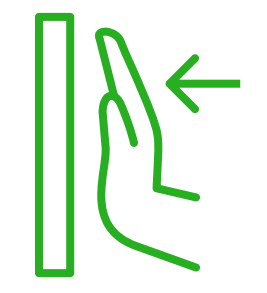

Push To Open Системи відкриття дверей



Ступінь захисту IP65

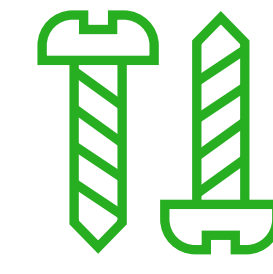

Універсальні гвинти

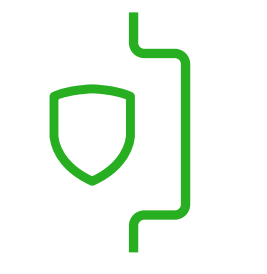

Надійна DIN-рейка

## Щити VECTRUM

АРТ.	ОПИС/РОЗМІР	СТУПІНЬ ЗАХИСТУ	ОД/УП	ОД.
G-V104	4 автомата	IP65	1/30	шт
G-V106	6 автоматів	IP65	1/20	шт
G-V109	9 автоматів	IP65	1/20	шт
G-V112	12 автоматів	IP65	1/20	шт
G-V118	18 автоматів	IP65	1/10	шт
G-V124	24 автомата	IP65	1/10	шт

## Щити SIRIUS

АРТ.	ОПИС/РОЗМІР	СТУПІНЬ ЗАХИСТУ	ОД/УП	ОД.
G-S104	4 автомата	IP65	1/30	шт
G-S108	8 автоматів	IP65	1/20	шт
G-S112	12 автоматів	IP65	1/10	шт
G-S118	18 автоматів	IP65	1/5	шт
G-S124	24 автомата	IP65	1/5	шт
G-S136	36 автоматів	IP65	1/5	шт
G-S154	54 автомата	IP65	1/5	шт

## Щити PRIMA

АРТ.	ОПИС/РОЗМІР	СТУПІНЬ ЗАХИСТУ	ОД/УП	ОД.
G-P105	5 автоматів	IP65	1/40	шт
G-P108	8 автоматів	IP65	1/30	шт
G-P112	12 автоматів	IP65	1/20	шт
G-P115	15 автоматів	IP65	1/20	шт
G-P118	18 автоматів	IP65	1/10	шт
G-P124	24 автомата	IP65	1/5	шт
G-P224	24 автомата	IP65	1/10	шт





## Світильники лінійні

АРТ.	ОПИС/РОЗМІР	ОСНОВА	ОД/УП	ОД.
G LEDF-L218 ALUMINIUM	2x18W 1230 мм 6000K	алюмінієва	1/20	шт
G LEDF-L218 IRON	2x18W 1230 мм 6000K	металева	1/20	шт
G LEDF-L209 ALUMINIUM	2x9W 615 мм 6000K	алюмінієва	1/20	шт
G LEDF-L209 IRON	2x9W 615 мм 6000K	металева	1/20	шт

## Світильники лінійні вологозахищені

АРТ.	ОПИС/РОЗМІР	СТУПІНЬ ЗАХИСТУ	ОД/УП	ОД.
G SU-WF-60-18 W	18 Вт 600*50*27 мм	IP65	1/30	шт
G SU-WF-120-36 W	36 Вт 1200*50*27 мм	IP65	1/30	шт
G 0606S-MFPL2	LED лінійний 45 Вт 1200 мм	IP42	1/10	шт
G 0606S-MFPL1	LED лінійний 24 Вт 600 мм	IP42	1/25	шт
G SU-WF-60-18 W	Без ламп под Т8, 1200 мм	IP65	1/08	шт

## Світильники Standart



АРТ.	ОПИС/РОЗМІР	КОЛІРНА ТЕМПЕРАТУРА	ОД/УП	ОД.
G-8W ROUND	Круглий LED 8 Вт 111*111*40 мм	6500K	1/40	шт
G-10W ROUND	Круглий LED 10 Вт 111*111*40 мм	6500K	1/40	шт
G-12W ROUND	Круглий LED 12 Вт 123*123*40 мм	6500K	1/40	шт
G-15W ROUND	Круглий LED 15 Вт 123*123*40 мм	6500K	1/40	шт
G-20W ROUND	Круглий LED 20 Вт 175*175*40 мм	6500K	1/20	шт
G-8W OVAL	Овальний LED 8 Вт 140*75*40 мм	6500K	1/40	шт
G-10W OVAL	Овальний LED 10 Вт 140*75*40 мм	6500K	1/140	шт
G-12W OVAL	Овальний LED 12 Вт 160*85*40 мм	6500K	1/40	шт
G-15W OVAL	Овальний LED 15 Вт 160*85*40 мм	6500K	1/40	шт
G-20W OVAL	Овальний LED 20 Вт 211*110*40 мм	6500K	1/20	шт



## Світильники IP65

АРТ.	ОПИС/РОЗМІР	КОЛІРНА ТЕМПЕРАТУРА	ОД/УП	ОД.
G 0506Y-MPL9G	Круглий LED 8 Вт IP65	4000K	1/40	шт
G 0506Y-MPL9G	Круглий LED 8 Вт IP65	6500K	1/40	шт
G 0506X-MPL7C	Круглий LED 12 Вт IP65	4000K	1/40	шт
G 0506X-MPL7C	Круглий LED 12 Вт IP65	6500K	1/40	шт
G 0506F-MPL9	Круглий LED 15 Вт IP65	4000K	1/24	шт
G 0506E-MPL7	Круглий LED 20 Вт IP65	4000K	1/24	шт
G 12W	Круглий LED 12 Вт IP65	4000K	1/24	шт
G 18W	Круглий LED 18 Вт IP65	4000K	1/20	шт
G 2906E-MPL19	Квадратний LED 15 Вт IP65	4000K	1/24	шт
G 2906C-MPL17	Квадратний LED 20 Вт IP65	4000K	1/24	шт



## Лампи світлодіодні Т8

АРТ.	ОПИС/РОЗМІР	КОЛІРНА ТЕМПЕРАТУРА	ОД/УП	ОД.
G 09011A-T8D-L1200	T8 18W 1200мм	6500K	1/25	шт
G 09011A-T8D-L600	T8 9W 600мм	6500K	1/25	шт





# GISÉIT



## Датчики руху та фотореле

АРТ.	ОПИС	ОД/УП	ОД.
SL-2-25	Датчик руху 180° 220-240V 50/60Hz	1/12	шт
SL-2-24	Датчик руху 180° вдосконал. 220-240V 50/60Hz	1/12	шт
G-SENSORLX20	Датчик руху стел. 360° 110-240V 50/60Hz	1/12	шт
G-PHOTO P02 10A	Датчик сутінковий 220-240V 10 A	1/12	шт
SL-2-8	Датчик сутінковий 220-240V 16 A	1/12	шт
G-PHOTO P03 25A	Датчик сутінковий 220-240V 25 A	1/12	шт

## Прожектора серії STANDART



АРТ.	ОПИС	КОЛІРНА ТЕМПЕРАТУРА	ОД/УП	ОД.
GFD-TG11010	10 Вт 90-100 lm/W IP65 165-265	6000K	1/60	шт
GFD-TG11020	20 Вт 90-100 lm/W IP65 165-265	6000K	1/40	шт
GFD-TG11030	30 Вт 90-100 lm/W IP65 165-265	6000K	1/20	шт
GFD-TG11050	50 Вт 90-100 lm/W IP65 165-265	6000K	1/20	шт
GFD-TG11100	100 Вт 90-100 lm/W IP65 165-265	6000K	1/10	шт

## Прожектора серії HERCULES

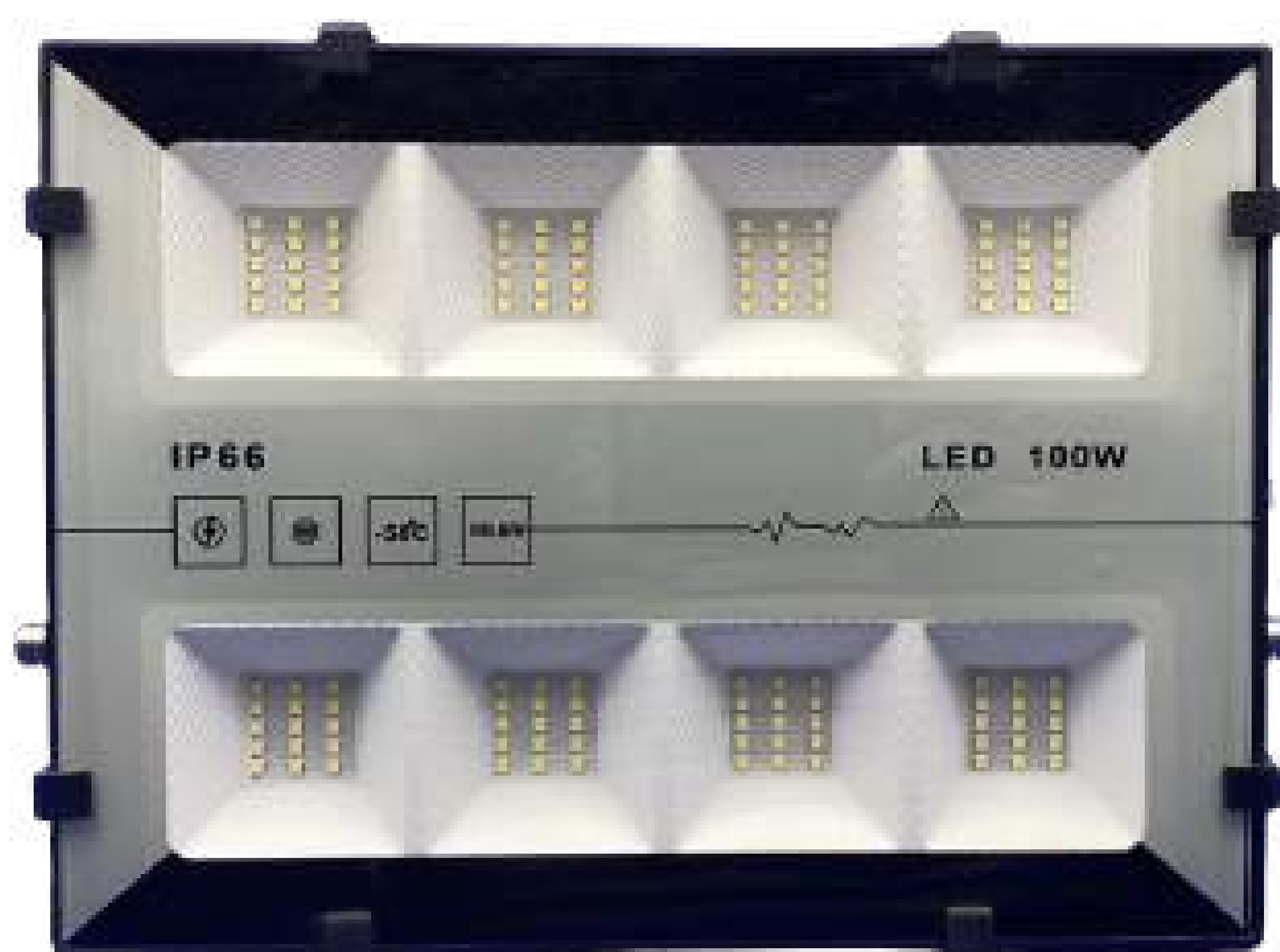

АРТ.	ОПИС	КОЛІРНА ТЕМПЕРАТУРА	ОД/УП	ОД.
G TG013-100W	100 Вт 100-265V	6000K	1/50	шт
G TG013-150W	150 Вт 100-265V	6000K	1/20	шт
G TG013-200W	200 Вт 100-265V	6000K	1/20	шт
G TG013-300W	300 Вт 100-265V	6000K	1/10	шт
G TG013-400W	400 Вт 100-265V	6000K	1/20	шт

## Світільники переносні "Гаражні"

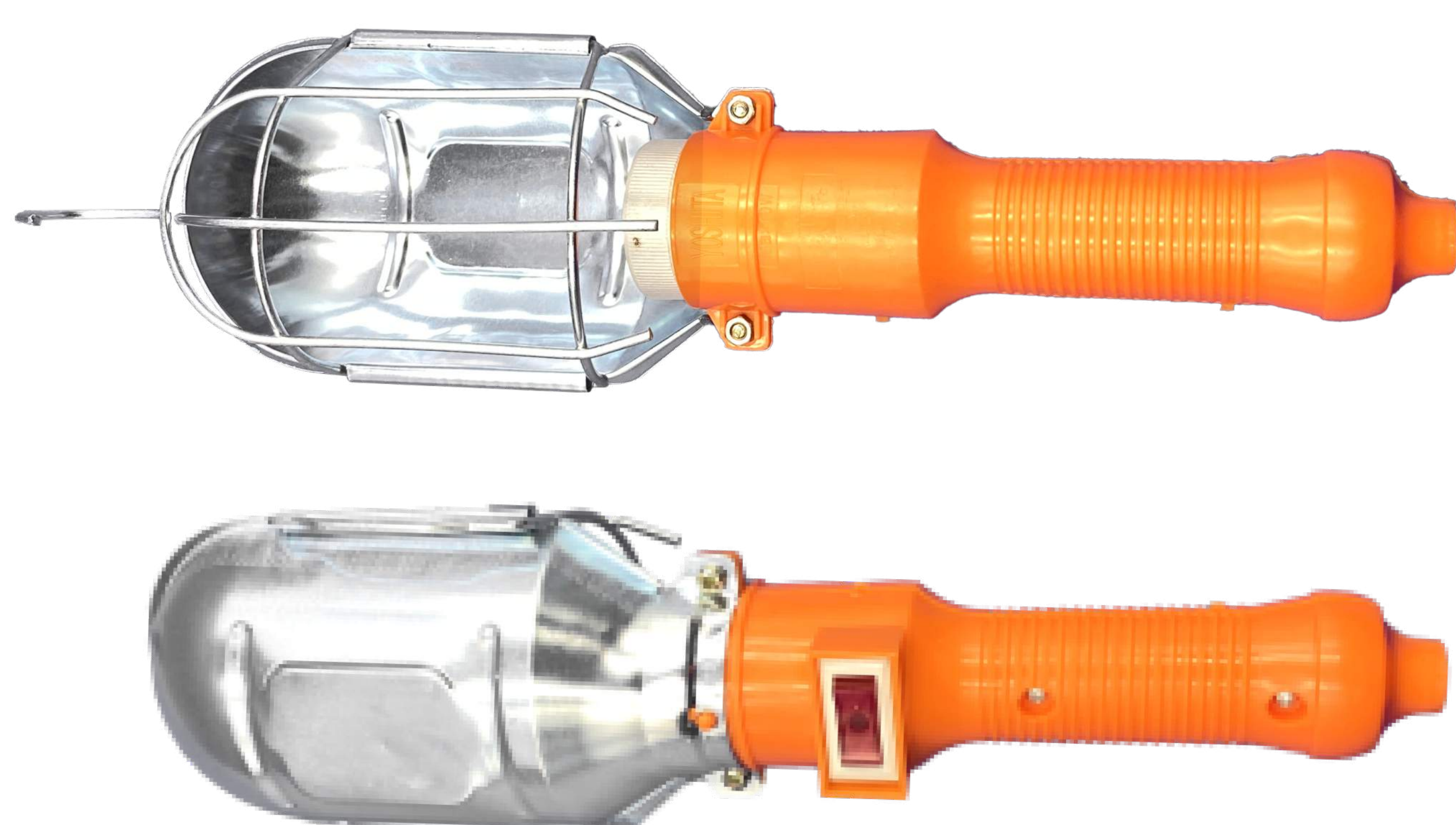

АРТ.	ОПИС/РОЗМІР	ОД/УП/КОР	ОД.
SL-7-3	Гаражний світильник без шнура, метал	1/10/200	шт
SL-7-4	Світильник гаражний 5 метрів	1/10/200	шт
SL-7-5	Світильник гаражний 10 метрів	1/10/200	шт
SL-7-6	Світильник гаражний 15 метрів	1/10/200	шт
SL-7-7	Світильник гаражний 20 метрів	1/10/200	шт



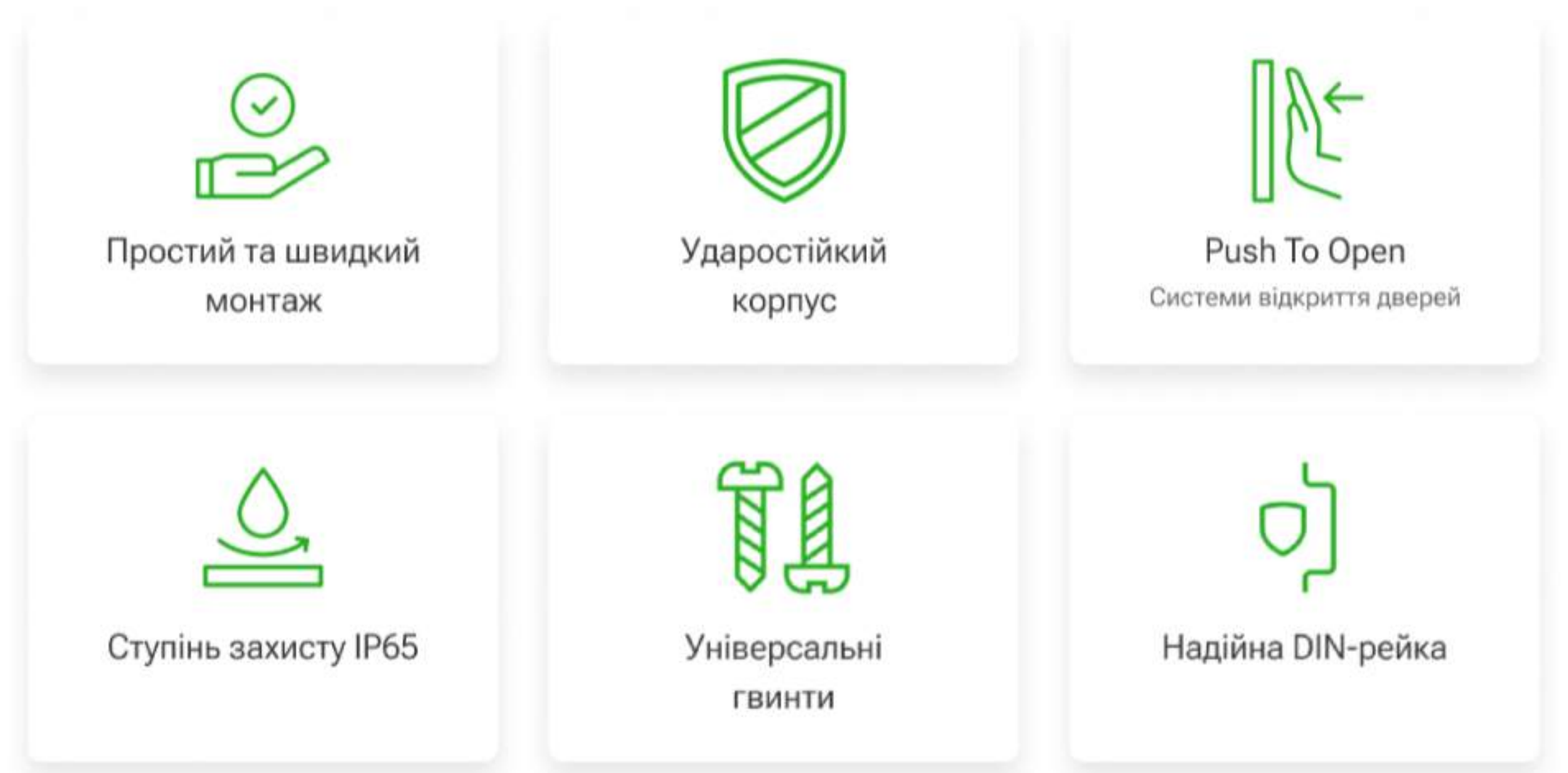

### Щитки

АРТ.	НАЗВА	ОД/УП	ОД.
F98	Коробка під 1-2 авт.вим.	1/40	шт
F99	Коробка під 3-4 авт.вим.	1/25	шт
F147	Щит внутрішній під 2 авт.вим.	1/30	шт
F87	Щит внутрішній під 6 авт.вим.	1/30	шт
F89	Щит внутрішній під 9 авт.вим.	1/30	шт
F91	Щит внутрішній під 12 авт.вим.	1/20	шт
F91	Щит внутрішній під 12 авт.вим.	1/20	шт
F93	Щит внутрішній під 16 авт.вим.	1/20	шт
F95	Щит внутрішній під 24 авт.вим.	1/10	шт
F97	Щит внутрішній під 36 авт.вим.	1/10	шт
F148	Щит зовнішній під 2 авт.вим.	1/30	шт
F86	Щит зовнішній під 6 авт.вим.	1/30	шт
F88	Щит зовнішній під 9 авт.вим.	1/30	шт
F90	Щит зовнішній під 12 авт.вим.	1/20	шт
F92	Щит зовнішній під 16 авт.вим.	1/20	шт
F94	Щит зовнішній під 24 авт.вим.	1/10	шт
F96	Щит зовнішній під 36 авт.вим.	1/10	шт



### Корпуси пластикові

АРТ.	НАЗВА	СТУПЕНЬ ЗАХИСТУ	ОД/УП	ОД.
F912	Корпус білі двері 250*350*150 ABS	IP 65	1/40	шт
F913	Корпус білі двері 300*400*170 ABS	IP 65	1/25	шт
F915	Корпус білі двері 350*500*190 ABS	IP 65	1/30	шт
F916	Корпус білі двері 400*500*180 ABS	IP 65	1/30	шт
F918	Корпус білі двері 400*600*200 ABS	IP 65	1/30	шт
F921	Корпус білі двері 600*800*260 ABS	IP 65	1/20	шт
F901	Корпус матові-прозорі двері 250*350*150 PS	IP 65	1/20	шт
F902	Корпус матові-прозорі двері 300*400*170 PS	IP 65	1/10	шт
F904	Корпус матові-прозорі двері 350*500*190 PS	IP 65	1/10	шт
F905	Корпус матові-прозорі двері 400*500*180 PS	IP 65	1/30	шт
F907	Корпус матові-прозорі двері 400*600*200 PS	IP 65	1/30	шт
F910	Корпус матові-прозорі двері 600*800*260 PS	IP 65	1/30	шт



Вилка з заземленням каучукова



АРТ.	ОПИС/РОЗМІР	ОД/УП/КОР	ОД.
F48	Пряма 16А 250V~ 2P+	1/50/300	шт
F161	Кутова з ручкою 16А 250V~ 2P+	1/50/300	шт

Вилка пряма трифазна каучукова



АРТ.	ОПИС/РОЗМІР	ОД/УП/КОР	ОД.
F101	3x25А 380V~ N+P3	1/30/180	шт

Штепсельне гніздо трифазне каучукове



АРТ.	ОПИС/РОЗМІР	ОД/УП/КОР	ОД.
F102	3x25А 380V~ N+P3	1/20/120	шт

Штепсельне гніздо із з/к каучукове



АРТ.	ОПИС/РОЗМІР	ОД/УП/КОР	ОД.
F49	16А 250V~ 2P+	1/25/150	шт

Колодка 1 ГН каучукова із з/к



АРТ.	ОПИС/РОЗМІР	ОД/УП/КОР	ОД.
F106	10/16А 250V~ 2P+ IP44	1/20/120	шт

Розетка внутрішня із з/к каучукова



АРТ.	ОПИС/РОЗМІР	ОД/УП/КОР	ОД.
F173K	10/16А 250V~ 2P+ IP44	1/50/500	шт

Колодка 2 ГН каучукова із заземленням



АРТ.	ОПИС/РОЗМІР	ОД/УП/КОР	ОД.
F403	10/16А 250V~ 2P+ IP44	1/6/36	шт

Колодка 3 ГН каучукова із заземленням



АРТ.	ОПИС/РОЗМІР	ОД/УП/КОР	ОД.
F280	10/16А 250V~ 2P+ IP44	1/6/36	шт

Колодка 4 ГН каучукова із заземленням



АРТ.	ОПИС/РОЗМІР	ОД/УП/КОР	ОД.
F288	10/16А 250V~ 2P+ IP44	1/4/48	шт

Колодка 1 ГН трифазна настінна каучукова



АРТ.	ОПИС/РОЗМІР	ОД/УП/КОР	ОД.
F132	25А 380V~ 3PT+ IP44	1/16/96	шт

Колодка 2 ГН трифазна каучукова



АРТ.	ОПИС/РОЗМІР	ОД/УП/КОР	ОД.
F138	25А 380V~ 3PT+ IP44	1/6/36	шт

Колодка 2 ГН каучукова з однією трифазною 3\*25 та однією однофазною розеткою 1\*1



АРТ.	ОПИС/РОЗМІР	ОД/УП/КОР	ОД.
F139	25А 380V~ 3P+ IP44	1/6/36	шт

Колодка 3 ГН трифазна каучукова



АРТ.	ОПИС/РОЗМІР	ОД/УП/КОР	ОД.
F136	25А 380V~ 3PT+ IP44	1/6/36	шт

Колодка 3 ГН каучукова з двома трифазними 3\*25 та однією однофазною розеткою 1\*16



АРТ.	ОПИС/РОЗМІР	ОД/УП/КОР	ОД.
F105	25А 380V~ 3P+ IP44	1/6/36	шт

Колодка 3 ГН каучукова з однією трифазною 3\*25 та двома однофазними розетками 1\*16



АРТ.	ОПИС/РОЗМІР	ОД/УП/КОР	ОД.
F137	25А 380V~ 3P+ IP44	1/6/96	шт



Вилка плоска без заземлення



АРТ.	ОПИС/РОЗМІР	ОД/УП/КОР	ОД.
<b>F43</b>	10A 250V~ 2P	1/50/500	шт

Вилка пряма без заземлення



АРТ.	ОПИС/РОЗМІР	ОД/УП/КОР	ОД.
<b>F16</b>	10A 250V~ 2P	1/50/1000	шт

Вилка пряма трифазна



АРТ.	ОПИС/РОЗМІР	ОД/УП/КОР	ОД.
<b>F41</b>	25A 380V~ N+P3	1/24/240	шт

Вилка пряма з заземленням



АРТ.	ОПИС/РОЗМІР	ОД/УП/КОР	ОД.
<b>F999</b>	16A 250V~ 2P+	1/50/300	шт

Вилка пряма з заземленням



АРТ.	ОПИС/РОЗМІР	ОД/УП/КОР	ОД.
<b>F158</b>	16A 250V~ 2P+	1/50/500	шт

Вилка кутова з заземленням з ручкою



АРТ.	ОПИС/РОЗМІР	ОД/УП/КОР	ОД.
<b>F182</b>	16A 250V~ 2P+	1/50/500	шт

Вилка бокова з заземленням Бакаліт



АРТ.	ОПИС/РОЗМІР	ОД/УП/КОР	ОД.
<b>F10</b>	16A 250V~ 2P+	1/50/500	шт

Вилка кутова з заземленням



АРТ.	ОПИС/РОЗМІР	ОД/УП/КОР	ОД.
<b>F128</b>	16A 250V~ 2P+	1/50/300	шт

Вилка кутова з заземленням



АРТ.	ОПИС/РОЗМІР	ОД/УП/КОР	ОД.
<b>F28</b>	16A 250V~ 2P+	1/50/300	шт

Штепсельне гніздо плоске без заземлення



АРТ.	ОПИС/РОЗМІР	ОД/УП/КОР	ОД.
<b>F44</b>	10A 250V~ 2P	1/50/600	шт

Штепсельне гніздо без заземлення



АРТ.	ОПИС/РОЗМІР	ОД/УП/КОР	ОД.
<b>F17</b>	10A 250V~ 2P	1/50/1000	шт

Трифазна розетка



АРТ.	ОПИС/РОЗМІР	ОД/УП/КОР	ОД.
<b>F42</b>	3x16A 380V~ N+P3	1/16/160	шт

Штепсельне гніздо із заземленням



АРТ.	ОПИС/РОЗМІР	ОД/УП/КОР	ОД.
<b>F998</b>	16A 250V~ 2P+	1/50/300	шт

Штепсельне гніздо із заземленням



АРТ.	ОПИС/РОЗМІР	ОД/УП/КОР	ОД.
<b>F159</b>	16A 250V~ 2P+	1/50/300	шт

Трифазна панельна розетка



АРТ.	ОПИС/РОЗМІР	ОД/УП/КОР	ОД.
<b>F172</b>	25A 380V~ 3P+	1/20/120	шт



Вимикач для бра



АРТ.	ОПИС/РОЗМІР	ОД/УП/КОР	ОД.
F26	10A 250V~	1/50/500	шт

Патрон E27 в розетку



АРТ.	ОПИС/РОЗМІР	ОД/УП/КОР	ОД.
F31	4A 250V~ E27	1/50/500	шт

Патрон E27 з кріпленням на стіну



АРТ.	ОПИС/РОЗМІР	ОД/УП/КОР	ОД.
F103	4A 250V~ E27	1/50/300	шт

Розгалужувач подвійний прямих з з/к



АРТ.	ОПИС/РОЗМІР	ОД/УП/КОР	ОД.
F45	16A 250V~ 2P+	1/20/200	шт

Розгалужувач потрійний Ромашка з з/к



АРТ.	ОПИС/РОЗМІР	ОД/УП/КОР	ОД.
F27	16A 250V~ 2P+	1/20/2400	шт

Розгалужувач четверний з з/к



АРТ.	ОПИС/РОЗМІР	ОД/УП	ОД.
F144	16A 250V~ 2P+	1/20	шт

Розгалужувач потрійний прямих з з/к



АРТ.	ОПИС/РОЗМІР	ОД/УП/КОР	ОД.
F63	16A 250V~ 2P+	1/20/240	шт

Розгалужувач потрійний прямих з з/к



АРТ.	ОПИС/РОЗМІР	ОД/УП/КОР	ОД.
F18	16A 250V~ 2P+	1/20/200	шт

Розгалужувач потрійний прямих з з/к с USB



АРТ.	ОПИС/РОЗМІР	ОД/УП/КОР	ОД.
F08	16A 250V~ 2P+	1/20/200	шт

Розгалужувач п'ятерний без з/к



АРТ.	ОПИС/РОЗМІР	ОД/УП/КОР	ОД.
F32	10A 250V~ 2P	1/50/500	шт

Перехідник англійський стандарт



АРТ.	ОПИС/РОЗМІР	ОД/УП/КОР	ОД.
F71	10/16A 250V~ 50Hz	1/50/500	шт

Розгалужувач-перехідник без з/к



АРТ.	ОПИС/РОЗМІР	ОД/УП/КОР	ОД.
F13	10A 250V~ 50Hz	1/50/500	шт

Однофазна панельна розетка



АРТ.	ОПИС/РОЗМІР	ОД/УП/КОР	ОД.
F173	16A 250V~ 2P+	1/50/500	шт

Розетка внутрішня потрійна з з/к



АРТ.	ОПИС/РОЗМІР	ОД/УП/КОР	ОД.
F156	16A 250V~ 2P+	1/20/200	шт

Розетка з з/к з вимикачем накладна



АРТ.	ОПИС/РОЗМІР	ОД/УП/КОР	ОД.
F143	16A 250V~ 2P+	1/15/150	шт



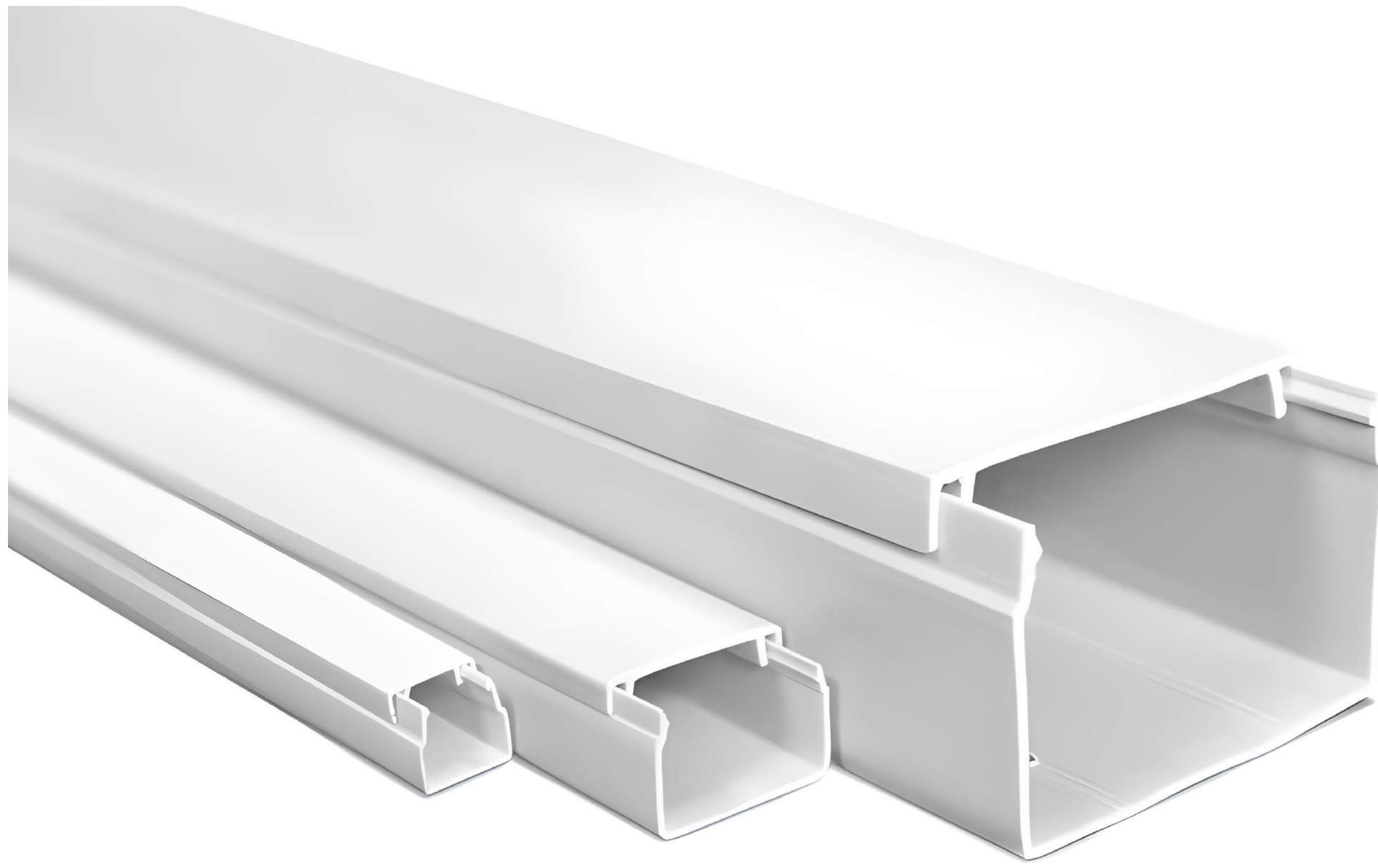

### Кабельний канал

АРТ.	НАЗВА	ОД/УП	ОД.
F213	Кабельний канал 12*12	2/320	м
F214	Кабельний канал 15*10	2/500	м
F215	Кабельний канал 16*16	2/288	м
F216	Кабельний канал 20*10	2/250	м
F217	Кабельний канал 25*16	2/180	м
F218	Кабельний канал 25*25	2/96	м
F219	Кабельний канал 40*16	2/100	м
F220	Кабельний канал 40*25	2/112	м
F221	Кабельний канал 40*40	2/72	м
F222	Кабельний канал 60*40	2/48	м
F223	Кабельний канал 60*60	2/32	м
F224	Кабельний канал 80*40	2/36	м
F225	Кабельний канал 80*60	2/24	м
F226	Кабельний канал 100*40	2/28	м
F227	Кабельний канал 100*60	2/24	м

### Світильники

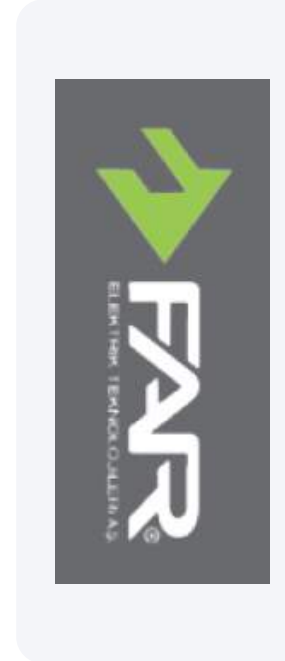

АРТ.	ОПИС/РОЗМІР	ОД/УП/КОР	ОД.
F51	MAX 26W 10A 250V~ 50Hz IP20	1/4/48	шт
F104	MAX 20W 10A 250V~ 50Hz	1/6/72	шт

### Світильник POLO



АРТ.	ОПИС/РОЗМІР	ОД/УП/КОР	ОД.
F107	MAX 26W 10A 250V~ 50Hz IP20	1/4/48	шт

### Світильник ЕКО



АРТ.	ОПИС/РОЗМІР	ОД/УП/КОР	ОД.
F109	MAX 26W 10A 250V~ 50Hz IP20	1/4/48	шт

### Світильник RAIN

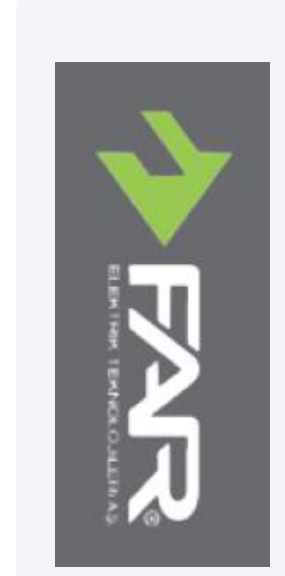

АРТ.	ОПИС/РОЗМІР	ОД/УП/КОР	ОД.
F180	MAX 26W 10A 250V~ 50Hz IP20	1/4/48	шт

### Світильник SMALL GRITTY



АРТ.	ОПИС/РОЗМІР	ОД/УП/КОР	ОД.
F207	MAX 26W 10A 250V~ 50Hz IP20	1/4/48	шт

### Світильник STAR



АРТ.	ОПИС/РОЗМІР	ОД/УП/КОР	ОД.
F50A	MAX 26W 10A 250V~ 50Hz IP20	1/4/48	шт



### Витяжні вентилятори

АРТ.	НАЗВА	ПОТУЖНІСТЬ	ОД/УП	ОД.
F800	Витяжний вентилятор 100 мм	12 Вт	1/20	шт
F801	Витяжний вентилятор 120 мм	15 Вт	1/20	шт
F802	Витяжний вентилятор 150 мм	20 Вт	1/12	шт





## Колодки

АРТ.	НАЗВА	ТИП КОЛОДКИ	ОД/УП/КОР	ОД.
F62	Колодка 10 ГН LARA	із з/к	1/20/120	шт
F150	Колодка 12 ГН	із з/к	1/20/120	шт
F290	Колодка 2 ГН LARA	із з/к	1/20/120	шт
F292	Колодка 2 ГН з вимикачем LARA	із з/к	1/20/120	шт
F283	Колодка 3 ГН LARA	без з/к	1/20/120	шт
F141	Колодка 3 ГН	без з/к	1/20/200	шт
F500	Колодка 3 ГН LARA	із з/к	1/20/120	шт
F502	Колодка 3 ГН з вимикачем LARA	із з/к	1/20/120	шт
F269	Колодка 3 ГН з вимикачем, з зах/шт LARA	із з/к	1/20/120	шт
F202	Колодка 4 ГН MANOLYA	без з/к	1/20/120	шт
F204	Колодка 4 ГН з вимикачем MANOLYA	без з/к	1/20/120	шт
F504	Колодка 4 ГН LARA	із з/к	1/20/120	шт
F506	Колодка 4 ГН і з вимикачем LARA	із з/к	1/20/120	шт
F273	Колодка 4 ГН з вимикачем, з зах/шт LARA	із з/к	1/20/120	шт
F277	Колодка 6 ГН з вимикачем, з зах/шт LARA	із з/к	1/15/90	шт
F508	Колодка 6 ГН LARA	із з/к	1/15/90	шт
F510	Колодка 6 ГН з вимикачем LARA	із з/к	1/15/90	шт
F275	Колодка 6 ГН з захисними шторками LARA	із з/к	1/15/90	шт
F281	Котушка під розгалужувач на 4 гнізда	із з/к	1/4	шт



F141



F500



F502



F274A



F142E



F19A  
F19B  
F19C



F150



F281



Простий та швидкий монтаж



Ударостійкий корпус

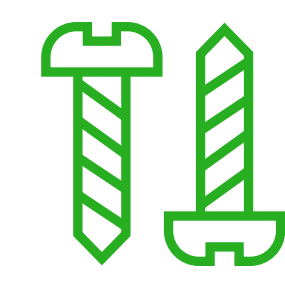

Універсальні гвинти

## Подовжувачи

АРТ.	НАЗВА	ТИП КОЛОДКИ	ОД/УП/КОР	ОД.
F19C	Подовжувач 1 ГН, 10 м	із з/к	1/16/16	шт
F19A	Подовжувач 1 ГН, 3 м	із з/к	1/16/64	шт
F19B	Подовжувач 1 ГН, 5 м	із з/к	1/16/64	шт
F291E	Подовжувач 2 ГН, 10 м LARA	із з/к	1/12/48	шт
F293E	Подовжувач 2 ГН, 10 м з вимикачем LARA	із з/к	1/12/48	шт
F291A	Подовжувач 2 ГН, 2 м LARA	із з/к	1/12/48	шт
F293A	Подовжувач 2 ГН, 2 м з вимикачем LARA	із з/к	1/12/48	шт
F291B	Подовжувач 2 ГН, 3 м LARA	із з/к	1/12/48	шт
F293B	Подовжувач 2 ГН, 3 м з вимикачем LARA	із з/к	1/12/48	шт
F291C	Подовжувач 2 ГН, 5 м із заземленням LARA	із з/к	1/12/48	шт
F293C	Подовжувач 2 ГН, 5 м з вимикачем LARA	із з/к	1/12/48	шт
F291D	Подовжувач 2 ГН, 7 м LARA	із з/к	1/12/48	шт
F293D	Подовжувач 2 ГН, 7 м з вимикачем LARA	із з/к	1/12/48	шт
F142E	Подовжувач 3 ГН, 10 м	без з/к	1/12/48	шт
F284A	Подовжувач 3 ГН, 2 м LARA	без з/к	1/12/48	шт
F142A	Подовжувач 3 ГН, 2 м	без з/к	1/12/48	шт
F501A	Подовжувач 3 ГН, 2 м LARA	із з/к	1/12/48	шт
F503A	Подовжувач 3 ГН, 2 м з вимикачем LARA	із з/к	1/12/48	шт
F270A	Подовжувач 3 ГН, 2 м з з/ш LARA	із з/к	1/12/48	шт
F284B	Подовжувач 3 ГН, 3 м LARA	без з/к	1/12/48	шт
F142B	Подовжувач 3 ГН LARA	без з/к	1/12/48	шт
F501B	Подовжувач 3 ГН, 3 м LARA	із з/к	1/12/48	шт
F503B	Подовжувач 3 ГН, 3 м з вимикачем LARA	із з/к	1/12/48	шт
F270B	Подовжувач 3 ГН, 3 м з вимикач, з з/ш LARA	із з/к	1/12/48	шт
F284C	Подовжувач 3 ГН, 5 м LARA	без з/к	1/12/48	шт
F142C	Подовжувач 3 ГН, 5 м	без з/к	1/12/48	шт
F501C	Подовжувач 3 ГН, 5 м із заземленням LARA	із з/к	1/12/48	шт
F503C	Подовжувач 3 ГН, 5 м з з/ш LARA	із з/к	1/12/48	шт
F270C	Подовжувач 3 ГН, 5 м з вимикач, з з/ш LARA	із з/к	1/12/48	шт
F142D	Подовжувач 3 ГН, 7 м	без з/к	1/12/48	шт
F203A	Подовжувач 4 ГН, 2 м MANOLYA	без з/к	1/12/48	шт
F205A	Подовжувач 4 ГН, 2 м з вимикачем MANOLYA	без з/к	1/12/48	шт
F505A	Подовжувач 4 ГН, 2 м LARA	із з/к	1/12/48	шт
F507A	Подовжувач 4 ГН, 2 м з вимикачем LARA	із з/к	1/12/48	шт
F274A	Подовжувач 4 ГН, 2 м з вимикач, з з/ш LARA	із з/к	1/12/48	шт
F203B	Подовжувач 4 ГН, 3 м MANOLYA	без з/к	1/12/48	шт
F205B	Подовжувач 4 ГН, 3 м з вимикачем MANOLYA	без з/к	1/12/48	шт
F505B	Подовжувач 4 ГН, 3 м LARA	із з/к	1/12/48	шт
F507B	Подовжувач 4 ГН, 3 м і з вимикачем LARA	із з/к	1/12/48	шт
F274B	Подовжувач 4 ГН, 3 м з вимикач, з з/ш LARA	із з/к	1/12/48	шт
F203C	Подовжувач 4 ГН, 5 м MANOLYA	без з/к	1/12/48	шт
F205C	Подовжувач 4 ГН, 5 м з вимикачем MANOLYA	без з/к	1/12/48	шт
F505C	Подовжувач 4 ГН, 5 м LARA	із з/к	1/12/48	шт
F507C	Подовжувач 4 ГН, 5 м з вимикачем LARA	із з/к	1/12/48	шт
F274C	Подовжувач 4 ГН, 5 м з вимикач, з з/ш LARA	із з/к	1/12/48	шт
F509A	Подовжувач 6 ГН, 2 м LARA	із з/к	1/12/48	шт
F276A	Подовжувач 6 ГН, 2 м з з/ш LARA	із з/к	1/12/48	шт
F278A	Подовжувач 6 ГН, 2 м з вимикач, з з/ш LARA	із з/к	1/12/48	шт
F511A	Подовжувач 6 ГН, 2 м з вимикачем LARA	із з/к	1/12/48	шт
F509B	Подовжувач 6 ГН, 3 м LARA	із з/к	1/12/48	шт
F511B	Подовжувач 6 ГН, 3 м з вимикачем LARA	із з/к	1/12/48	шт
F276B	Подовжувач 6 ГН, 3 м з з/ш LARA	із з/к	1/12/48	шт
F278B	Подовжувач 6 ГН, 3 м з вимикач, з з/ш LARA	із з/к	1/12/48	шт
F509C	Подовжувач 6 ГН, 5 м LARA	із з/к	1/12/48	шт



Гніздо штепсельне



АРТ.	ОПИС/РОЗМІР	ОД/УП	ОД.
90302500	16A 250V~ 2P	1/30	шт

Гніздо євро з з/к



АРТ.	ОПИС/РОЗМІР	ОД/УП	ОД.
90301800	16A 250V~ 2P+	1/30	шт

Трійник з/к Уонса



АРТ.	ОПИС/РОЗМІР	ОД/УП	ОД.
90303000	16A 250V~ 2P+	1/20	шт

Вилка євро пряма з з/к



АРТ.	ОПИС/РОЗМІР	ОД/УП/КОР	ОД.
90304100	16A 250V~	1/30/180	шт

Вилка проста біла (Mimoza)

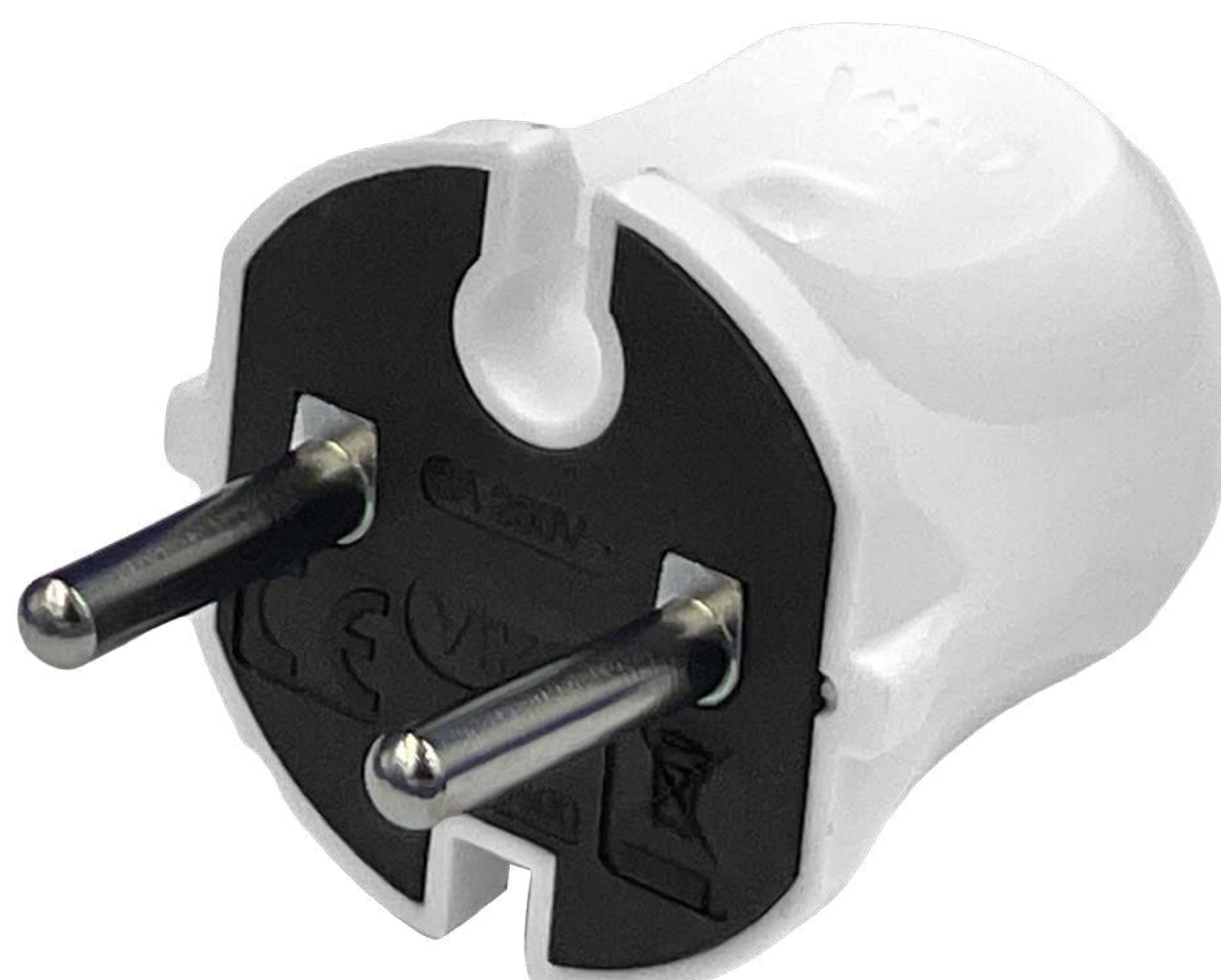

АРТ.	ОПИС/РОЗМІР	ОД/УП	ОД.
90305400	6A 250V~ 2P+	1/50	шт

Вилка проста чорна (Mimoza)



АРТ.	ОПИС/РОЗМІР	ОД/УП	ОД.
90305410	6A 250V~ 2P+	1/50	шт

Вилка кутова а моноблок з з/к



АРТ.	ОПИС/РОЗМІР	ОД/УП/КОР	ОД.
90304200	16A 250V~ 2P+	1/25/150	шт

Вимикач для бра



АРТ.	ОПИС/РОЗМІР	ОД/УП	ОД.
90302710	6A 250V~	1/50	шт

Автомат 1С



АРТ.	ОПИС/РОЗМІР	ОД/УП/КОР	ОД.
4VTB-1C16	1C 16A	1/12/144	шт
4VTB-1C06	1C 06A	1/12/144	шт
4VTB-1C10	1C 10A	1/12/144	шт
4VTB-1C20	1C 16A	1/12/144	шт
4VTB-1C25	1C 20A	1/12/144	шт
4VTB-1C32	1C 32A	1/12/144	шт
4VTB-1C40	1C 40A	1/12/144	шт
4VTB-1C50	1C 50A	1/12/144	шт
4VTB-1C63	1C 63A	1/12/144	шт

Автомат 2С



АРТ.	ОПИС/РОЗМІР	ОД/УП/КОР	ОД.
4VTB-2C25	2C 25A	1/6/72	шт
4VTB-2C06	2C 06A	1/6/72	шт
4VTB-2C10	2C 10A	1/6/72	шт
4VTB-2C16	2C 16A	1/6/72	шт
4VTB-2C20	2C 20A	1/6/72	шт
4VTB-2C32	2C 32A	1/6/72	шт
4VTB-2C40	2C 40A	1/6/72	шт
4VTB-2C50	2C 50A	1/6/72	шт
4VTB-2C63	2C 63A	1/6/72	шт

Автомат 3С



АРТ.	ОПИС/РОЗМІР	ОД/УП/КОР	ОД.
4VTB-3C25	3C 25A	1/4/48	шт
4VTB-3C06	3C 06A	1/4/48	шт
4VTB-3C10	3C 10A	1/4/48	шт
4VTB-3C16	3C 16A	1/4/48	шт
4VTB-3C20	3C 20A	1/4/48	шт
4VTB-3C32	3C 32A	1/4/48	шт
4VTB-3C40	3C 40A	1/4/48	шт
4VTB-3C50	3C 50A	1/4/48	шт
4VTB-3C63	3C 63A	1/4/48	шт

УЗО



АРТ.	ОПИС/РОЗМІР	ОД/УП/КОР	ОД.
VTR2-2530	2P 25A 30ма	1/6/72	шт
VTR2-25300	2P 25A 300ма	1/6/72	шт
VTR2-32300	2P 32A 300ма	1/6/72	шт
VTR2-3230	2P 32A 30ма	1/6/72	шт
VTR2-4030	2P 40A 30ма	1/6/72	шт
VTR4-25300	4P 25A 300ма	1/3/36	шт
VTR4-2530	4P 25A 30ма	1/3/36	шт
VTR4-32300	4P 32A 300ма	1/3/36	шт
VTR4-3230	4P 32A 30ма	1/3/36	шт
VTR4-40300	4P 40A 300ма	1/3/36	шт
VTR4-4030	4P 40A 30ма	1/3/36	шт
VTR4-63300	4P 63A 300ма	1/3/36	шт





Простий та швидкий  
монтаж



Топ  
продажів

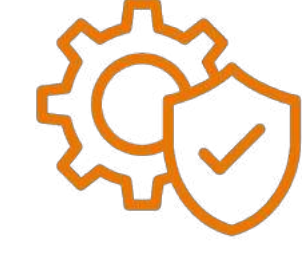

Надійна  
конструкція

## Carmen крем

АРТ.	НАЗВА	ОПИС	ОД/УП/КОР	ОД.
90562008	Розетка 1 прих. вст. з з/к	16A 250V~	1/12/120	шт
90562001	Вимикач 1 прих. вст.	10A 250V~	1/12/120	шт
90562055	Розетка 2 прих. вст.	16A 250V~	1/10/60	шт
90562002	Вимикач 2-кл прих. вст.	10A 250V~	1/12/120	шт
90571002	Рамка 2-а	Вертикальна	1/12/120	шт
90572104	Рамка 4-а	Горизонтальна	1/12/120	шт
90562037	Аудіорозетка	IP20	1/12/120	шт
90562004	Вимикач 1 прих. вст. прохідний	10A 250V~	1/12/120	шт
90562063	Вимикач 1 прих. вст. прохідний з підсвічуванням	10A 250V~	1/12/120	шт
90562019	Вимикач 1 прих. вст. з підсвічуванням	10A 250V~	1/12/120	шт
90562017	Вимикач 2-кл прих. вст. прохідний	10A 250V~	1/12/120	шт
90562050	Вимикач 2-кл прих. вст. з підсвічуванням	10A 250V~	1/12/120	шт
90562068	Вимикач 3 прих. вст.	10A 250V~	1/12/120	шт
90562031	Вимикач реверсивний	10A 250V~	1/12/120	шт
90562003	Вимикач таймер	10A 250V~	1/12/120	шт
90562077	Кабельний вихід	IP20	1/12/120	шт
90562006	Клавіша дзвінка	10A 250V~	1/12/120	шт
90562016	Клавіша управління жалюзі 2 кл	10A 250V~	1/12/120	шт
90572009	Коробка для зовнішнього монтажу	IP20	1/1/32	шт
90572102	Рамка 2-а горизонтальна	Горизонтальна	1/12/120	шт
90572003	Рамка 3-а вертикальна	Вертикальна	1/12/120	шт
90572103	Рамка 3-а горизонтальна	Горизонтальна	1/12/120	шт
90572004	Рамка 4-а вертикальна	Вертикальна	1/12/120	шт
90572005	Рамка 5-а вертикальна	Вертикальна	1/10/80	шт
90572105	Рамка 5-а горизонтальна	Горизонтальна	1/10/80	шт
90572006	Рамка 6-а вертикальна	Вертикальна	1/10/60	шт
90572106	Рамка 6-а горизонтальна	Горизонтальна	1/10/60	шт
90562012	Розетка 1 прих. вст. з з/к з з/ш	16A 250V~	1/12/120	шт
90562007	Розетка 1 прих. вст.	16A 250V~	1/12/120	шт
90562042	Розетка 1 прих. вст. з з/к зі шторками	16A 250V~	1/12/120	шт
90562043	Розетка 1 прих. вст. зі шторками	16A 250V~	1/12/120	шт
90562033	Розетка 2 TF телефон	RJ11, RJ11	1/12/120	шт
90562034	Розетка 2 комп'ютерна	RJ45, RJ45	1/12/120	шт
90562056	Розетка 2 прих. вст. з з/к	16A 250V~	1/10/60	шт
90562013	Розетка TF телефон	RJ11	1/12/120	шт
90562010	Розетка TV кінцева	IEC 9.52	1/12/120	шт
90562035	Розетка комп'ютерна + розетка TF телефон	RJ45, RJ11	1/12/120	шт
90562032	Розетка комп'ютерна	RJ45	1/12/120	шт
90562060	Розетка прохідна TV 12 DV	IEC 9.52	1/12/120	шт
90562069	Світлорегулятор	1000 Вт	1/10/80	шт
90562020	Світлорегулятор	600 Вт	1/12/120	шт

## Carmen білий

АРТ.	НАЗВА	ОПИС	ОД/УП/КОР	ОД.
90561008	Розетка 1 прих. вст. з з/к	16A 250V~	1/12/120	шт
90561001	Вимикач 1 прих. вст.	10A 250V~	1/12/120	шт
90561055	Розетка 2 прих. вст.	16A 250V~	1/10/60	шт
90561002	Вимикач 2-кл прих. вст.	10A 250V~	1/12/120	шт
90571002	Рамка 2-а вертикальна	Вертикальна	1/12/120	шт
90571104	Рамка 4-а горизонтальна	Горизонтальна	1/12/120	шт
90561037	Аудіорозетка	IP20	1/12/120	шт
90551151	Брелок	Ключ	1/1/150	шт
90561004	Вимикач 1 прих. вст. прохідний	10A 250V~	1/12/120	шт
90561063	Вимикач 1 прих. вст. прохідний з підсвічуванням	10A 250V~	1/12/120	шт
90561019	Вимикач 1 прих. вст. з підсвічуванням	10A 250V~	1/12/120	шт
90561017	Вимикач 2-кл прих. вст. прохідний	10A 250V~	1/12/120	шт
90561050	Вимикач 2-кл прих. вст. з підсвічуванням	10A 250V~	1/12/120	шт
90561068	Вимикач 3 прих. вст.	10A 250V~	1/12/120	шт
90561031	Вимикач реверсивний	10A 250V~	1/12/120	шт
90561003	Вимикач таймер	10A 250V~	1/12/120	шт
90561077	Кабельний вихід	IP20	1/12/120	шт
90561051	Картковий вимикач	IP20	1/12/120	шт
90561005	Клавіша замку	10A 250V~	1/12/120	шт
90561006	Клавіша дзвінка	10A 250V~	1/12/120	шт
90561072	Клавіша управління жалюзі 1 кл	10A 250V~	1/12/120	шт
90561016	Клавіша управління жалюзі 2 кл	10A 250V~	1/12/120	шт
90571009	Коробка для зовнішнього монтажу	IP20	1/1/32	шт
90571102	Рамка 2-а	Горизонтальна	1/12/120	шт
90571003	Рамка 3-а	Вертикальна	1/12/120	шт
90571103	Рамка 3-а	Горизонтальна	1/12/120	шт
90571004	Рамка 4-а	Вертикальна	1/12/120	шт
90571005	Рамка 5-а	Вертикальна	1/10/80	шт
90571105	Рамка 5-а	Горизонтальна	1/10/80	шт
90571006	Рамка 6-а	Вертикальна	1/10/60	шт
90571106	Рамка 6-а	Горизонтальна	1/10/60	шт
90561012	Розетка 1 прих. вст. з з/к з з/ш	16A 250V~	1/12/120	шт
90561007	Розетка 1 прих. вст.	16A 250V~	1/12/120	шт
90561042	Розетка 1 прих. вст. з з/к зі шторками	16A 250V~	1/12/120	шт
90561043	Розетка 1 прих. вст. зі шторками	16A 250V~	1/12/120	шт
90561033	Розетка 2 TF телефон	RJ11, RJ11	1/12/120	шт
90561034	Розетка 2 комп'ютерна	RJ45, RJ45	1/12/120	шт
90561056	Розетка 2 прих. вст. з з/к	16A 250V~	1/10/60	шт
90561013	Розетка TF телефон	RJ11	1/12/120	шт
90561010	Розетка TV кінцева	IEC 9.52	1/12/120	шт
90561087	Розетка TV+ SAT прохідна 11 DB	IEC 9.52, тип F	1/12/120	шт
90561035	Розетка комп'ютерна + розетка TF телефон	RJ45, RJ11	1/12/120	шт
90561032	Розетка комп'ютерна	RJ45	1/12/120	шт
90561060	Розетка прохідна TV 12 DV	IEC 9.52	1/12/120	шт
90561069	Світлорегулятор	1000 Вт	1/10/80	шт
90561020	Світлорегулятор	600 Вт	1/12/120	шт

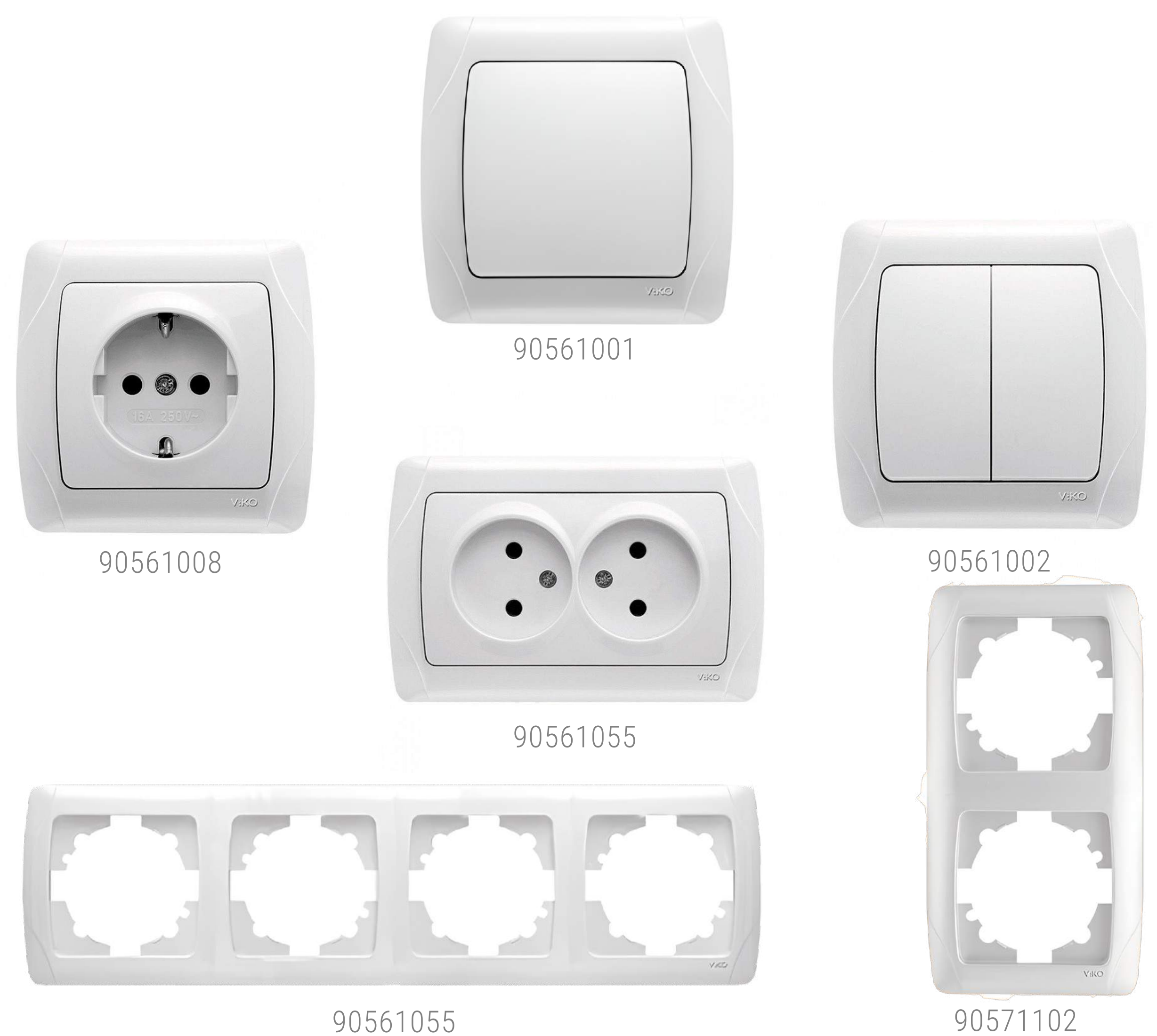
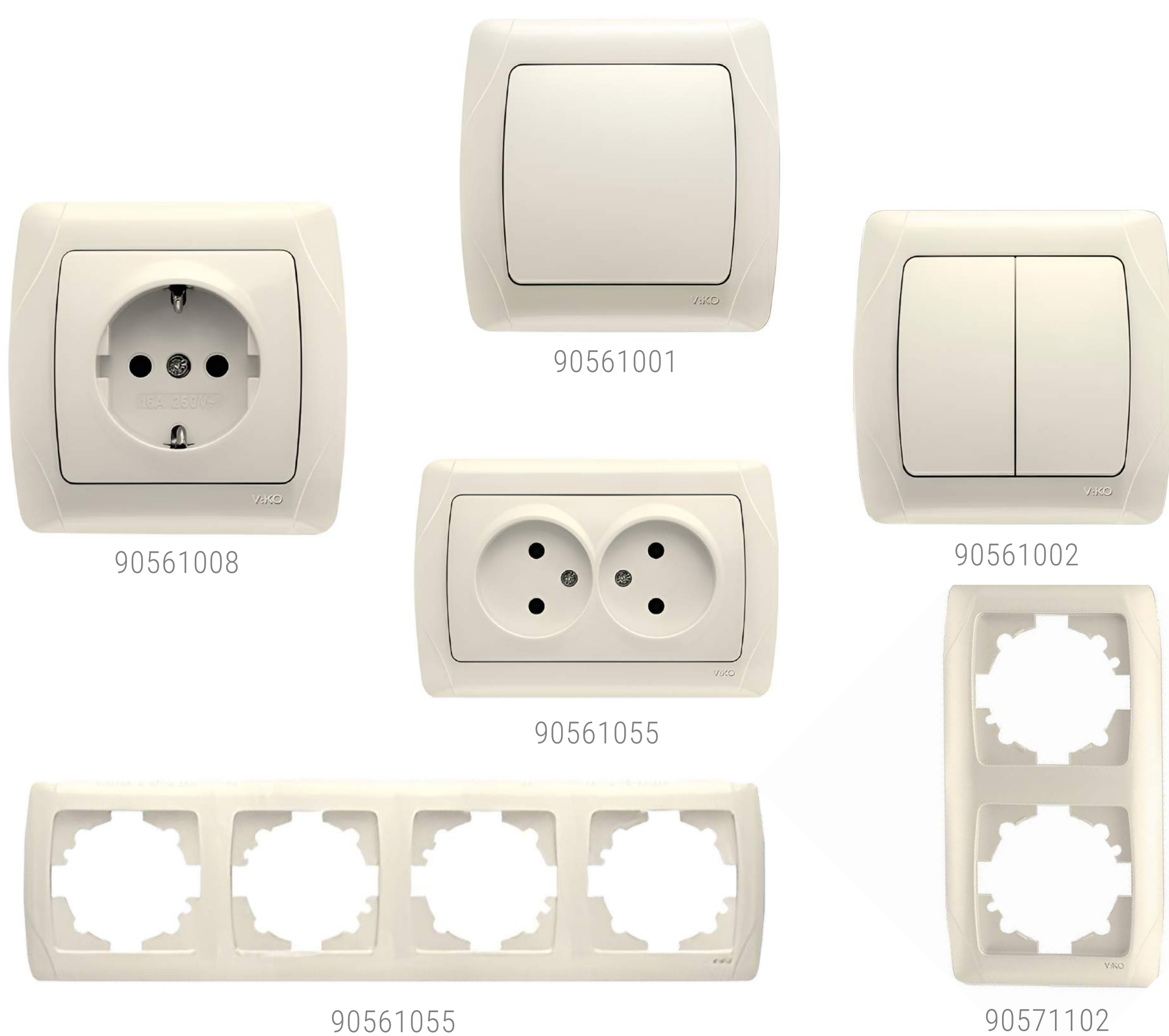

Кольори бронза, срібло, бук та червоне дерево доступні під замовлення





Простий та швидкий  
монтаж

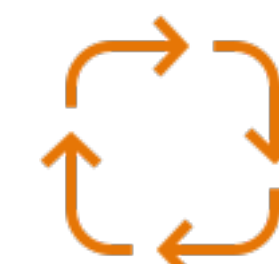

Якісний і екологічний  
матеріал



Надійна  
конструкція

## Meridian крем

АРТ.	НАЗВА	ОПИС	ОД/УП/КОР	ОД.
90970208-WH	Розетка 1 прих. вст. з з/к	16A 250V~	1/12/120	шт
90970201-WH	Вимикач 1 прих. вст.	10A 250V~	1/12/120	шт
90970255-WH	Розетка 2 прих. вст.	16A 250V~	1/10/60	шт
90970202-WH	Вимикач 2-кл прих. вст.	10A 250V~	1/12/120	шт
90979032-WH	Рамка 2-а	Вертикальна	1/12/120	шт
90979014-WH	Рамка 4-а	Горизонтальна	1/12/120	шт
90970237-WH	Аудіорозетка	IP20	1/12/120	шт
90970204-WH	Вимикач 1 прохідний	10A 250V~	1/12/120	шт
90970263-WH	Вимикач 1 прохідний з підсвічуванням	10A 250V~	1/12/120	шт
90970219-WH	Вимикач 1 прих. вст. з підсвічуванням	10A 250V~	1/12/120	шт
90970217-WH	Вимикач 2-кл прохідний	10A 250V~	1/12/120	шт
90970250-WH	Вимикач 2-кл прих. вст. з підсвічуванням	10A 250V~	1/12/120	шт
90970268-WH	Вимикач 3 прих. вст.	10A 250V~	1/12/120	шт
90970231-WH	Вимикач реверсивний	10A 250V~	1/12/120	шт
90970277-WH	Кабельний вихід	IP20	1/12/120	шт
90970206-WH	Клавіша дзвінка	IP20	1/12/120	шт
90979018-WH	Коробка зовнішнього монтажу	IP20	1/1/32	шт
90970272-WH	Вимикач 1 прих. вст. д/жалюзі	10A 250V~	1/12/120	шт
90979012-WH	Рамка 2-а	Горизонтальна	1/12/120	шт
90979033-WH	Рамка 3-а	Вертикальна	1/12/120	шт
90979013-WH	Рамка 3-а	Горизонтальна	1/12/120	шт
90979034-WH	Рамка 4-а	Вертикальна	1/12/120	шт
90979035-WH	Рамка 5-а	Вертикальна	1/10/80	шт
90979015-WH	Рамка 5-а	Горизонтальна	1/10/80	шт
90979036-WH	Рамка 6-а	Вертикальна	1/10/60	шт
90979016-WH	Рамка 6-а	Горизонтальна	1/10/60	шт
90970212-WH	Розетка 1 з з/к з з/ш з кришкою	16A 250V~	1/12/120	шт
90970242-WH	Розетка 1 прих. вст. з з/к з з/ш	16A 250V~	1/12/120	шт
90970207-WH	Розетка 1 прих. вст.	16A 250V~	1/12/120	шт
90970243-WH	Розетка 1 прих. вст. зі шторками	16A 250V~	1/12/120	шт
90970233-WH	Розетка 2 TF телефон	RJ11, RJ11	1/12/120	шт
90970285-WH	Розетка 2 TV (TV+SAT)	IEC 9.52, тип F	1/12/120	шт
90970234-WH	Розетка 2 комп'ютерна	RJ45, RJ45	1/12/120	шт
90970256-WH	Розетка 2 прих. вст. з з/к	16A 250V~	1/10/60	шт
90970213-WH	Розетка TF телефон	RJ11	1/12/120	шт
90970210-WH	Розетка TV	IEC 9.52	1/12/120	шт
90970235-WH	Розетка комп'ютерна + розетка TF телефон	RJ45, RJ11	1/12/120	шт
90970032-WH	Розетка комп'ютерна	RJ45	1/12/120	шт
90970060-WH	Розетка прохідна TV 12dB	IEC 9.52	1/12/120	шт
90970269-WH	Світлорегулятор 1000W	1000 Вт	1/10/80	шт
90970220-WH	Світлорегулятор 600W	600 Вт	1/12/100	шт

## Meridian білий

АРТ.	НАЗВА	ОПИС	ОД/УП/КОР	ОД.
90970008-WH	Розетка 1 прих. вст. з з/к	16A 250V~	1/12/120	шт
90970001-WH	Вимикач 1 прих. вст.	10A 250V~	1/12/120	шт
90970055-WH	Розетка 2 прих. вст.	16A 250V~	1/10/60	шт
90970002-WH	Вимикач 2-кл прих. вст.	10A 250V~	1/12/120	шт
90979022-WH	Рамка 2-а вертикальна	Вертикальна	1/12/120	шт
90979004-WH	Рамка 4-а горизонтальна	Горизонтальна	1/12/120	шт
90970401-WH	HDMI-роз'єм	IP20	1/12/120	шт
90970404-WH	USB-розетка	IP20	1/12/120	шт
90970054-WH	Аудіовимикач	IP20	1/12/120	шт
90970037-WH	Аудіорозетка	IP20	1/12/120	шт
90970004-WH	Вимикач 1 прохідний	10A 250V~	1/12/120	шт
90970063-WH	Вимикач 1 прохідний з підсвічуванням	10A 250V~	1/12/120	шт
90970019-WH	Вимикач 1 прих. вст. з підсвічуванням	10A 250V~	1/12/120	шт
90970017-WH	Вимикач 2-кл прохідний	10A 250V~	1/12/120	шт
90970050-WH	Вимикач 2-кл прих. вст. з підсвічуванням	10A 250V~	1/12/120	шт
90970068-WH	Вимикач 3 прих. вст.	10A 250V~	1/12/120	шт
90970031-WH	Вимикач реверсивний	10A 250V~	1/12/120	шт
90970077-WH	Кабельний вихід	IP20	1/12/120	шт
90970006-WH	Клавіша дзвінка	IP20	1/12/120	шт
90979008-WH	Коробка зовнішнього монтажу	IP20	1/12/120	шт
90970072-WH	Перемикач управління жалюзі	10A 250V~	1/12/120	шт
90979002-WH	Рамка 2-а горизонтальна	Горизонтальна	1/12/120	шт
90979023-WH	Рамка 3-а вертикальна	Вертикальна	1/12/120	шт
90979003-WH	Рамка 3-а горизонтальна	Горизонтальна	1/12/120	шт
90979024-WH	Рамка 4-а вертикальна	Вертикальна	1/12/120	шт
90979025-WH	Рамка 5-а вертикальна	Вертикальна	1/10/80	шт
90979005-WH	Рамка 5-а горизонтальна	Горизонтальна	1/10/80	шт
90979026-WH	Рамка 6-а вертикальна	Вертикальна	1/12/120	шт
90979006-WH	Рамка 6-а горизонтальна	Горизонтальна	1/10/60	шт
90970012-WH	Розетка 1 з з/к з з/ш з кришкою	16A 250V~	1/12/120	шт
90970042-WH	Розетка 1 прих. вст. з з/к з з/ш	16A 250V~	1/12/120	шт
90970007-WH	Розетка 1 прих. вст.	16A 250V~	1/12/120	шт
90970043-WH	Розетка 2 прих. вст. зі шторками	16A 250V~	1/12/120	шт
90970033-WH	Розетка 2 TF телефон	RJ11, RJ11	1/12/120	шт
90970034-WH	Розетка 2 комп'ютерна	RJ45, RJ45	1/12/120	шт
90970056-WH	Розетка 2 прих. вст. з з/к	16A 250V~	1/10/60	шт
90970013-WH	Розетка TF телефон	RJ11	1/12/120	шт
90970010-WH	Розетка TV	IEC 9.52	1/12/120	шт
90970035-WH	Розетка комп'ютерна + розетка TF телефон	RJ45, RJ11	1/12/120	шт
90970032-WH	Розетка комп'ютерна	RJ45	1/12/120	шт
90970060-WH	Розетка прохідна TV 12 dB	IEC 9.52	1/12/120	шт
90970069-WH	Світлорегулятор 1000W	1000 Вт	1/10/80	шт
90970020-WH	Світлорегулятор 600W	600 Вт	1/12/100	шт

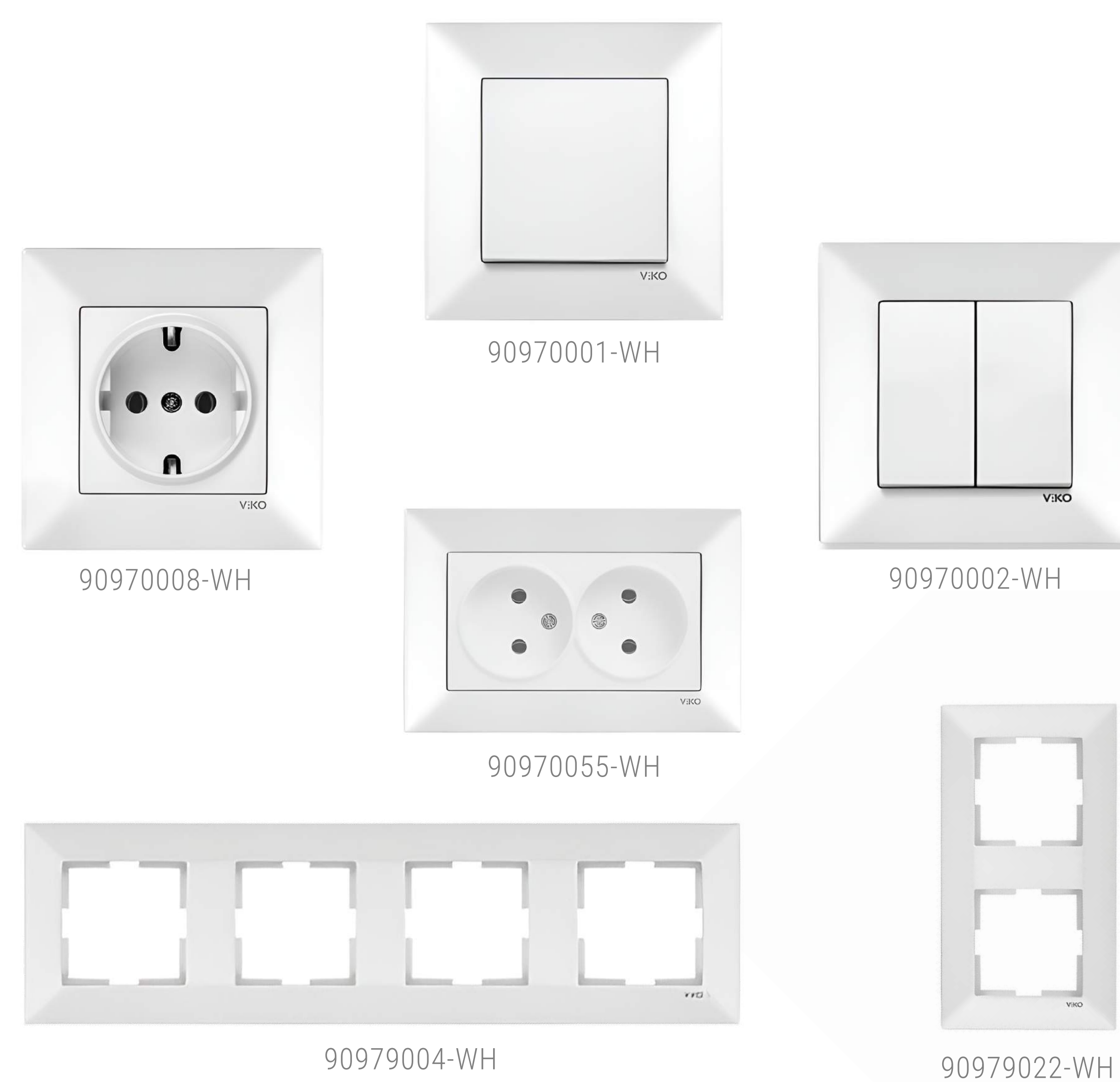
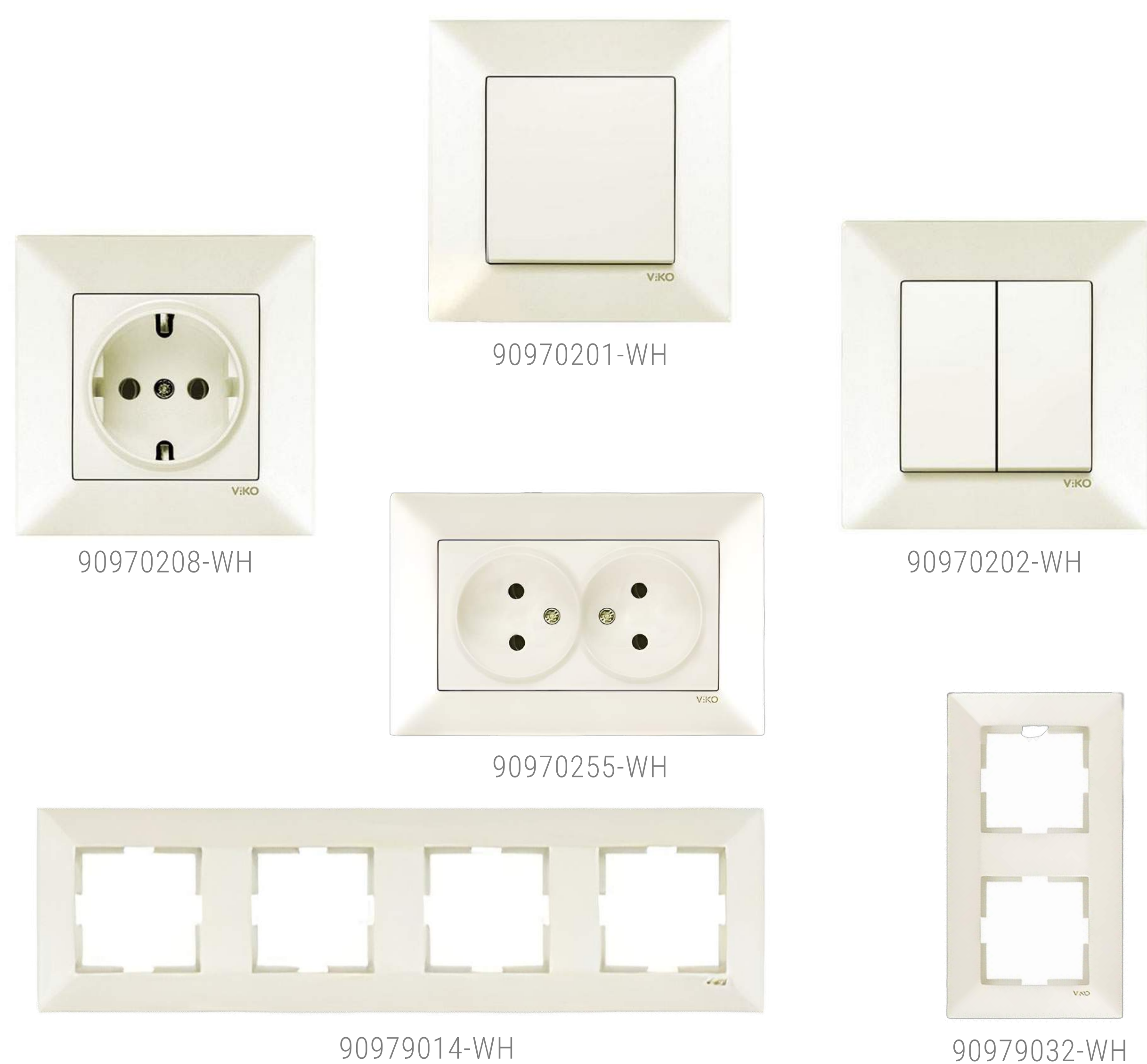





Простий та швидкий  
монтаж

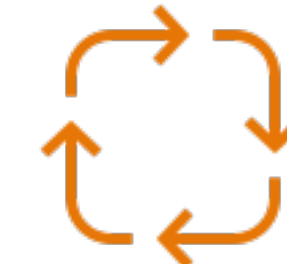

Якісний і екологічний  
матеріал

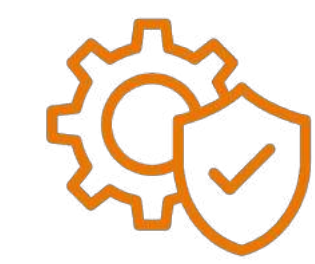

Надійна  
конструкція

## Карре крем

АРТ.	НАЗВА	ОПИС	ОД/УП/КОР	ОД.
90960108	Розетка 1 прих. вст. з з/к	16A 250V~	1/12/120	шт
90960101	Вимикач 1 прих. вст.	10A 250V~	1/12/120	шт
90960155	Розетка 2 прих. вст.	16A 250V~	1/10/60	шт
90960102	Вимикач 2-кл прих. вст.	10A 250V~	1/12/120	шт
90960231	Рамка 2-а	Вертикальна	1/12/120	шт
90960213	Рамка 4-а	Горизонтальна	1/12/120	шт
90960137	Аудіорозетка	IP20	1/12/120	шт
90960163	Вимикач 1 прих. вст. прохідний з підсвічуванням	10A 250V~	1/12/120	шт
90960104	Вимикач 1 прих. вст. прохідний	10A 250V~	1/12/120	шт
90960119	Вимикач 1 прих. вст. з підсвічуванням	10A 250V~	1/12/120	шт
90960150	Вимикач 2-кл прих. вст. з підсвічуванням	10A 250V~	1/12/120	шт
90960117	Вимикач 2-кл прих. вст. прохідний	10A 250V~	1/12/120	шт
90960168	Вимикач 3 прих. вст.	10A 250V~	1/12/120	шт
90960131	Вимикач перекресний прих. вст.	10A 250V~	1/12/120	шт
90960177	Кабельний вихід	IP20	1/12/120	шт
90960105	Клавіша дверного замку	10A 250V~	1/12/120	шт
90960185	Розетка 2 TV (TV+SAT)	IEC 9.52, тип F	1/12/120	шт
90969011	Коробка зовнішнього монтажу	IP20	1/12/120	шт
90960172	Перемикач управління жалюзі	10A 250V~	1/12/120	шт
90960211	Рамка 2-а	Горизонтальна	1/12/120	шт
90960232	Рамка 3-а	Вертикальна	1/12/120	шт
90960212	Рамка 3-а	Горизонтальна	1/12/120	шт
90960233	Рамка 4-а	Вертикальна	1/12/120	шт
90960234	Рамка 5-а	Вертикальна	1/10/80	шт
90960214	Рамка 5-а	Горизонтальна	1/10/80	шт
90960235	Рамка 6-а	Вертикальна	1/10/60	шт
90960215	Рамка 6-а	Горизонтальна	1/10/60	шт
90960112	Розетка 1 прих. вст. з з/к з кришкою	16A 250V~	1/12/120	шт
90960142	Розетка з з/к зі шторками	16A 250V~	1/12/120	шт
90960107	Розетка 1 прих. вст.	16A 250V~	1/12/120	шт
90960133	Розетка 2 TF телефон	RJ11, RJ11	1/12/120	шт
90960134	Розетка 2 комп'ютерна	RJ45, RJ45	1/12/120	шт
90960156	Розетка 2 прих. вст. з з/к	16A 250V~	1/10/60	шт
90960106	Клавіша дзвінка	10A 250V~	1/12/120	шт
90960113	Розетка TF телефон	RJ11	1/12/120	шт
90960110	Розетка TV кінцева	IEC 9.52	1/12/120	шт
90960135	Розетка комп'ютерна + розетка TF телефон	RJ45, RJ11	1/12/120	шт
90960132	Розетка комп'ютерна	RJ45	1/12/120	шт
90960169	Світлорегулятор	1000 Вт	1/10/80	шт
90961129	Світлорегулятор для LED ламп	6 - 100 Вт	1/12/120	шт
90960120	Світлорегулятор	600 Вт	1/12/100	шт
90960151	Пристрій відключення електроживлення	Без реле	1/12/120	шт

## Карре білий

АРТ.	НАЗВА	ОПИС	ОД/УП/КОР	ОД.
90960008	Розетка 1 прих. вст. з з/к	16A 250V~	1/12/120	шт
90960001	Вимикач 1 прих. вст.	10A 250V~	1/12/120	шт
90960055	Розетка 2 прих. вст.	16A 250V~	1/10/60	шт
90960002	Вимикач 2-кл прих. вст.	10A 250V~	1/12/120	шт
90960221	Рамка 2-а	Вертикальна	1/12/120	шт
90960203	Рамка 4-а	Горизонтальна	1/12/120	шт
90960037	Аудіорозетка	IP20	1/12/120	шт
90967001	Вимикач 1 прих. вст. без рамки	10A 250V~	1/12/120	шт
90960063	Вимикач 1 прих. вст. прохідний з підсвічуванням	10A 250V~	1/12/120	шт
90960004	Вимикач 1 прих. вст. прохідний	10A 250V~	1/12/120	шт
90960019	Вимикач 1 прих. вст. з підсвічуванням	10A 250V~	1/12/120	шт
90960050	Вимикач 2-кл прих. вст. з підсвічуванням	10A 250V~	1/12/120	шт
90960017	Вимикач 2-кл прих. вст. прохідний	10A 250V~	1/12/120	шт
90960068	Вимикач 3 прих. вст.	10A 250V~	1/12/120	шт
90960031	Вимикач перекресний прих. вст.	10A 250V~	1/12/120	шт
90960077	Кабельний вихід	IP20	1/12/120	шт
90960005	Клавіша дверного замку	10A 250V~	1/12/120	шт
90960006	Клавіша дзвінка	IP20	1/12/120	шт
90969013	Коробка зовнішнього монтажу	Глибока	1/12/120	шт
90969001	Коробка зовнішнього монтажу	IP20	1/12/120	шт
90969003	Коробка зовнішнього монтажу	IP20	1/12/120	шт
90960201	Рамка 2-а	Горизонтальна	1/12/120	шт
90960222	Рамка 3-а	Вертикальна	1/12/120	шт
90960202	Рамка 3-а	Горизонтальна	1/12/120	шт
90960223	Рамка 4-а	Вертикальна	1/12/120	шт
90960224	Рамка 5-а	Вертикальна	1/10/80	шт
90960204	Рамка 5-а	Горизонтальна	1/10/80	шт
90960225	Рамка 6-а	Вертикальна	1/12/120	шт
90960205	Рамка 6-а	Горизонтальна	1/10/60	шт
90960012	Розетка 1 прих. вст. з з/к з кришкою	16A 250V~	1/12/120	шт
90960007	Розетка 1 прих. вст.	16A 250V~	1/12/120	шт
90960033	Розетка 2 TF телефон	RJ11, RJ11	1/12/120	шт
90960034	Розетка 2 комп'ютерна	RJ45, RJ45	1/12/120	шт
90960056	Розетка 2 прих. вст. з з/к	16A 250V~	1/10/60	шт
90960013	Розетка TF телефон	RJ11	1/12/120	шт
90960049	Розетка TV без втрат	IEC 9.52	1/12/120	шт
90960010	Розетка TV кінцева	IEC 9.52	1/12/120	шт
90967007	Розетка без з/к без рамки	16A 250V~	1/12/120	шт
90960042	Розетка з з/к зі штоками	16A 250V~	1/12/120	шт
90960035	Розетка комп'ютерна + розетка TF телефон	RJ45, RJ11	1/12/120	шт
90960032	Розетка комп'ютерна	RJ45	1/12/120	шт
90967008	Розетка з з/к б/рамки	16A 250V~	1/12/120	шт
90961029	Світлорегулятор для LED ламп	6 - 100 Вт	1/10/80	шт
90960020	Світлорегулятор	600 Вт	1/10/80	шт
90960051	Пристрій відключення електроживлення	Без реле	1/12/120	шт

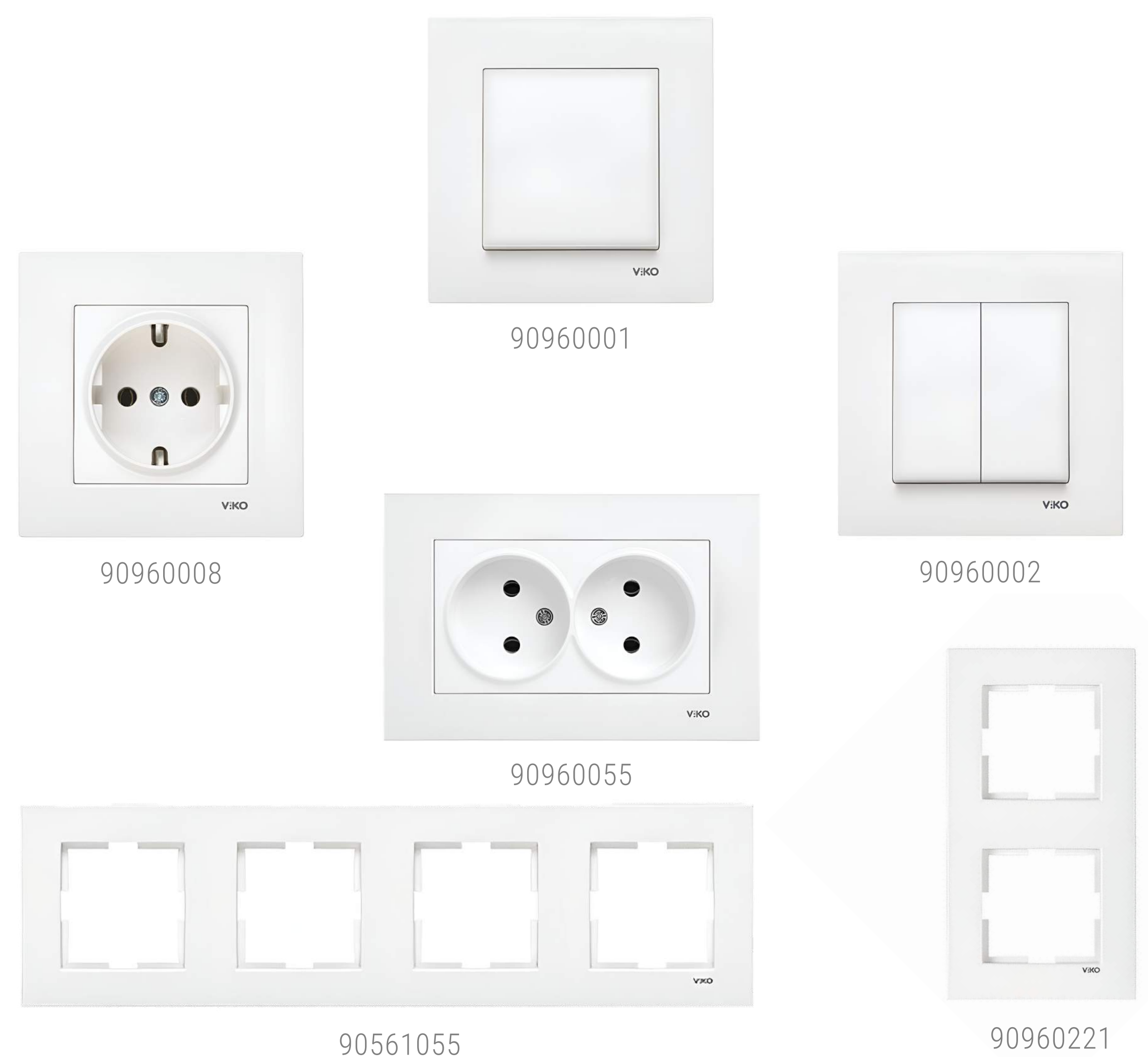





Простий та швидкий  
монтаж



Ударостійкий  
корпус



Надійна  
конструкція

## Vera крем

АРТ.	НАЗВА	ОПИС	ОД/УП/КОР	ОД.
90681208	Розетка 1 з з/к відкр. вст.	16A 250V~	1/12/120	шт
90681201	Вимикач 1-кл відкр. вст.	10A 250V~	1/12/120	шт
90681255	Розетка 2 відкр. вст.	16A 250V~	1/12/120	шт
90681202	Вимикач 2-кл відкр. вст.	10A 250V~	1/12/120	шт
90681289	Вертикальний блок вимикач 2-кл + розетка відкр. вст.	10A 250V~, 16A 250V~	1/12/120	шт
90681286	Вертикальний блок вимикач 1-кл + розетка відкр. вст.	10A 250V~, 16A 250V~	1/12/120	шт
90681204	Вимикач 1-кл прохідний з підсвічуванням відкр. вст.	10A 250V~	1/12/120	шт
90681219	Вимикач 1-кл з підсвічуванням відкр. вст.	10A 250V~	1/12/120	шт
90681250	Вимикач 2-кл з підсвічуванням відкр. вст.	10A 250V~	1/12/120	шт
90681217	Вимикач 2-кл прохідний з підсвічуванням відкр. вст.	10A 250V~	1/12/120	шт
90681207	Розетка 1 без з/к відкр. вст.	16A 250V~	1/12/120	шт
90681256	Розетка 2 з з/к відкр. вст.	16A 250V~	1/12/120	шт
90681210	Розетка TV кінцева відкр. вст.	IEC 9.52	1/12/120	шт

## Vera білий

АРТ.	НАЗВА	ОПИС	ОД/УП/КОР	ОД.
90681008	Розетка 1 з з/к відкр. вст.	16A 250V~	1/12/120	шт
90681001	Вимикач 1 відкр. вст.	10A 250V~	1/12/120	шт
90681055	Розетка 2 відкр. вст.	16A 250V~	1/12/120	шт
90681002	Вимикач 2-кл відкр. вст.	10A 250V~	1/12/120	шт
90681089	Вертикальний блок вимикач 2-кл кл + розетка	10A 250V~, 16A 250V~	1/12/120	шт
90681004	Вимикач 1 прохідний відкр. вст.	10A 250V~	1/12/120	шт
90681019	Вимикач 1 з підсвічуванням відкр. вст.	10A 250V~	1/12/120	шт
90681063	Вимикач 1 прохідний з підсвічуванням зовнішній	10A 250V~	1/12/120	шт
90681017	Вимикач 2-кл прохідний відкр. вст.	10A 250V~	1/12/120	шт
90681050	Вимикач 2-кл з підсвічуванням відкр. вст.	10A 250V~	1/12/120	шт
90681068	Вимикач 3 відкр. вст.	10A 250V~	1/12/120	шт
90681186	Горизонтальний блок вимикач + розетка	10A 250V~, 16A 250V~	1/12/120	шт
90681189	Горизонтальний блок вимикач 2-кл кл + розетка	10A 250V~, 16A 250V~	1/12/120	шт
90681027	Клавша дзвінка	IP20	1/12/120	шт
90681007	Розетка 1 відкр. вст.	16A 250V~	1/12/120	шт
90681056	Розетка 2 з з/к відкр. вст.	16A 250V~	1/12/120	шт
90681013	Розетка TF CAT	RJ11	1/12/120	шт
90681010	Розетка TV кінцева відкр. вст.	IEC 9.52	1/12/120	шт
90681032	Розетка комп'ютерна відкр. вст.	RJ45	1/12/120	шт







## Palmiye

АРТ.	НАЗВА	ОПИС	ОД/УП/КОР	ОД.
90555501	Вимикач 1 відкр. вст.	16A 250V~ IP54	1/12/100	шт
90555401	Вимикач 1 відкр. вст. білий	10A 250V~ IP54	1/12/100	шт
90555601	Вимикач 1 відкр. вст. крем	10A 250V~ IP54	1/12/100	шт
90555582	Вимикач 2-кл + розетка з з/к	10A 250V~ IP54, 16A 250V~ IP54	1/10/60	шт
90555682	Вимикач 2-кл + розетка з з/к крем	10A 250V~ IP54, 16A 250V~ IP54	1/10/60	шт
90555482	Вимикач 2-кл + розетка з з/к білий	10A 250V~ IP54, 16A 250V~ IP54	1/10/60	шт
90555481	Вимикач 1 + розетка з з/к	10A 250V~ IP54, 16A 250V~ IP54	1/10/60	шт
90555681	Вимикач 1 + розетка з з/к крем	10A 250V~ IP54, 16A 250V~ IP54	1/10/60	шт
90555581	Вимикач 1 + розетка з з/к сірий	10A 250V~ IP54, 16A 250V~ IP54	1/10/60	шт
90550819	Вимикач 1 відкр. вст. з підсвічуванням крем	10A 250V~ IP54	1/10/60	шт
90555599	Вимикач 1 відкр. вст. з підсвічуванням + розетка з з/к	10A 250V~ IP54, 16A 250V~ IP54	1/10/60	шт
90555563	Вимикач 1 відкр. вст. з підсвічуванням прохідний	10A 250V~ IP54	1/12/100	шт
90555508	Розетка з з/к з з/ш	16A 250V~ IP54	1/12/100	шт
90555588	Розетка з з/к + розетка з з/к	16A 250V~ IP54, 16A 250V~ IP54	1/10/60	шт
90555404	Вимикач 1 відкр. вст. прохідний білий	10A 250V~ IP54	1/12/100	шт
90555604	Вимикач 1 відкр. вст. прохідний крем	10A 250V~ IP54	1/12/100	шт
90555504	Вимикач 1 відкр. вст. прохідний сірий	10A 250V~ IP54	1/12/100	шт
90555402	Вимикач 2-кл відкр. вст. білий	10A 250V~ IP54	1/12/100	шт
90555602	Вимикач 2-кл відкр. вст. крем	10A 250V~ IP54	1/12/100	шт
90555502	Вимикач 2-кл відкр. вст. сірий	10A 250V~ IP54	1/12/100	шт
90555417	Вимикач 2-кл прохідний білий	10A 250V~ IP54	1/12/100	шт
90555517	Вимикач 2-кл прохідний сірий	10A 250V~ IP54	1/12/100	шт
90555584	Вимикач прохідний + розетка з з/к зовнішня сірий	10A 250V~ IP54, 16A 250V~ IP54	1/10/60	шт
90555406	Клавіша дзвінка	10A 250V~ IP54	1/12/100	шт
90555606	Клавіша дзвінка крем	10A 250V~ IP54	1/12/100	шт
90555506	Клавіша дзвінка сіра	10A 250V~ IP54	1/12/100	шт
90555408	Розетка з з/к з з/ш біла	16A 250V~ IP54	1/12/100	шт
90555608	Розетка з з/к з з/ш крем	16A 250V~ IP54	1/12/100	шт
90555488	Розетка з з/к + розетка з з/к біла	16A 250V~ IP54	1/10/60	шт
90555688	Розетка з з/к + розетка з з/к крем	16A 250V~ IP54	1/10/60	шт

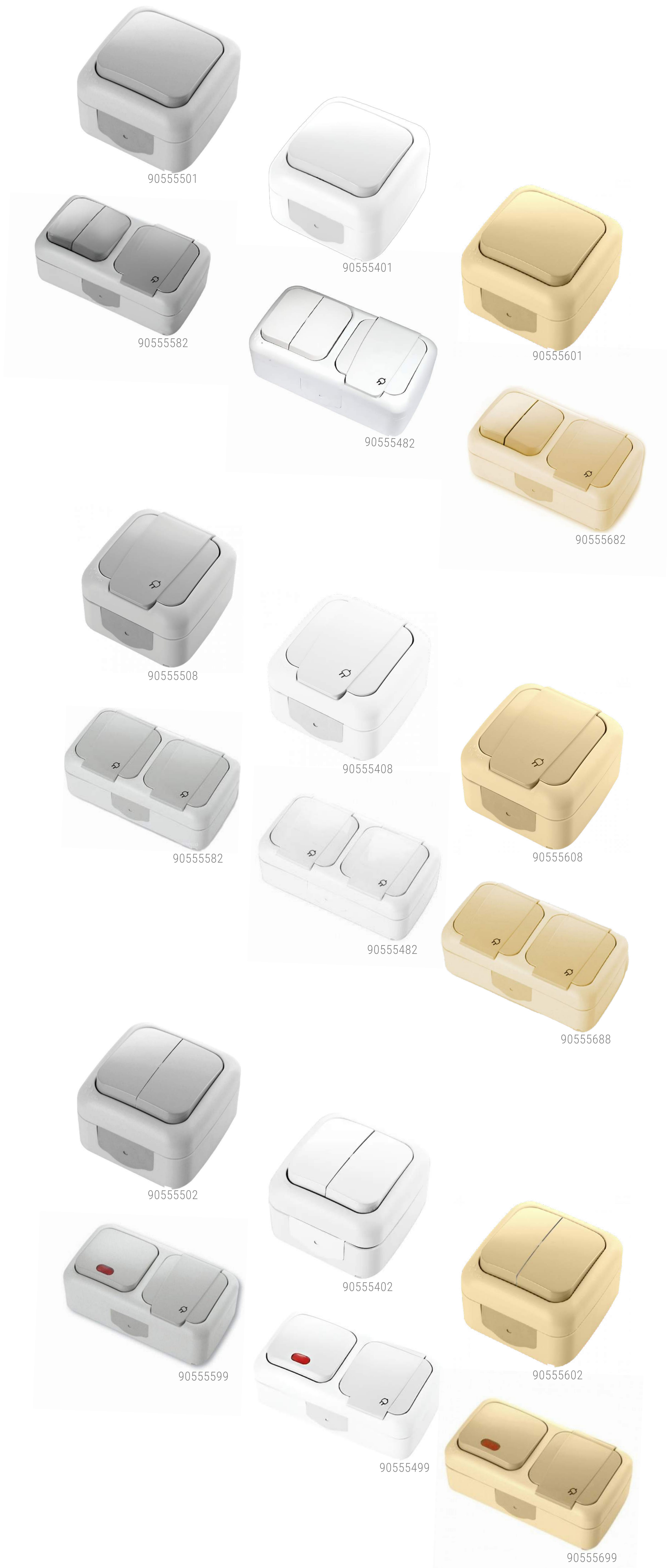





Простий та швидкий  
монтаж



Захист  
від дітей



Надійна  
конструкція

## MULTI-LET подовжувачі

АРТ.	НАЗВА	ОПИС	ОД/УП	ОД.
90112202	Подовжувач 2гн/2м	16A 250V~	1/12	шт
90114202	Подовжувач 2гн/2м з з/к	16A 250V~	1/12	шт
90118202	Подовжувач 2гн/2м з з/к з кнопкою	16A 250V~	1/12	шт
90112203	Подовжувач 2гн/3м	16A 250V~	1/12	шт
90114203	Подовжувач 2гн/3м з з/к	16A 250V~	1/12	шт
90118203	Подовжувач 2гн/3м з з/к з кнопкою	16A 250V~	1/12	шт
90112205	Подовжувач 2гн/5м	16A 250V~	1/12	шт
90114205	Подовжувач 2гн/5м з з/к	16A 250V~	1/12	шт
90118205	Подовжувач 2гн/5м з з/к з кнопкою	16A 250V~	1/12	шт
90112302	Подовжувач 3гн/2м	16A 250V~	1/12	шт
90114302	Подовжувач 3гн/2м з з/к	16A 250V~	1/12	шт
90118302	Подовжувач 3гн/2м з з/к з кнопкою	16A 250V~	1/12	шт
90112303	Подовжувач 3гн/3м	16A 250V~	1/12	шт
90114303	Подовжувач 3гн/3м з з/к	16A 250V~	1/12	шт
90118303	Подовжувач 3гн/3м з з/к з кнопкою	16A 250V~	1/12	шт
90112305	Подовжувач 3гн/5м	16A 250V~	1/12	шт
90114305	Подовжувач 3гн/5м з з/к	16A 250V~	1/12	шт
90118305	Подовжувач 3гн/5м з з/к з кнопкою	16A 250V~	1/12	шт
90112402	Подовжувач 4гн/2м	16A 250V~	1/12	шт
90114402	Подовжувач 4гн/2м з з/к	16A 250V~	1/12	шт
90118402	Подовжувач 4гн/2м з з/к з кнопкою	16A 250V~	1/12	шт
90112403	Подовжувач 4гн/3м	16A 250V~	1/12	шт
90114403	Подовжувач 4гн/3м з з/к	16A 250V~	1/12	шт
90118403	Подовжувач 4гн/3м з з/к з кнопкою	16A 250V~	1/12	шт
90112405	Подовжувач 4гн/5м	16A 250V~	1/12	шт
90114405	Подовжувач 4гн/5м з з/к	16A 250V~	1/12	шт
90118405	Подовжувач 4гн/5м з з/к з кнопкою	16A 250V~	1/12	шт
90114502	Подовжувач 5гн/2м з з/к	16A 250V~	1/12	шт
90114503	Подовжувач 6гн/5м з з/к	16A 250V~	1/12	шт
90118503	Подовжувач 5гн/3м з з/к з кнопкою	16A 250V~	1/12	шт
90114505	Подовжувач 5гн/5м з з/к	16A 250V~	1/12	шт
90118505	Подовжувач 5гн/5м з з/к з кнопкою	16A 250V~	1/12	шт
90114603	Подовжувач 6гн/3м з з/к	16A 250V~	1/12	шт
90118603	Подовжувач 6гн/3м з з/к з кнопкою	16A 250V~	1/12	шт
90114605	Подовжувач 6гн/5м з з/к	16A 250V~	1/12	шт
90118605	Подовжувач 6гн/5м з з/к з кнопкою	16A 250V~	1/12	шт

## MULTI-LET колодки

АРТ.	НАЗВА	ОПИС	ОД/УП	ОД.
90132200	Колодка 2 гнізда (чорна)	16A 250V~	1/30	шт
90114200	Колодка 2 гнізда з з/к	16A 250V~	1/30	шт
90134300	Колодка 3 гнізда з з/к (чорна)	16A 250V~	1/30	шт
90118200	Колодка 2 гнізда з з/к з кнопкою	16A 250V~	1/25	шт
90134400	Колодка 4 гнізда з з/к (чорна)	16A 250V~	1/25	шт
90118600	Колодка 6 гнізд з з/к з кнопкою	16A 250V~	1/30	шт
90138200	Колодка 2 гнізда з з/к + кнопка (чорна)	16A 250V~	1/25	шт
90112200	Колодка 2 гнізда	16A 250V~	1/30	шт
90116300	Колодка 3 гнізда з кнопкою	16A 250V~	1/25	шт
90118300	Колодка 3 гнізда з з/к з кнопкою	16A 250V~	1/25	шт
90114300	Колодка 3 гнізда з з/к	16A 250V~	1/30	шт
90132300	Колодка 3 гнізда (чорна)	16A 250V~	1/30	шт
90112300	Колодка 3 гнізда	16A 250V~	1/30	шт
90114400	Колодка 4 гнізда з з/к	16A 250V~	1/25	шт
90118400	Колодка 4 гнізда з з/к + кнопка	16A 250V~	1/20	шт
90132400	Колодка 4 гнізда (чорна)	16A 250V~	1/25	шт
90112400	Колодка 4 гнізда	16A 250V~	1/25	шт
90114500	Колодка 5 гнізд з з/к	16A 250V~	1/20	шт
90118500	Колодка 5 гнізд з з/к з кнопкою	16A 250V~	1/30	шт
90134500	Колодка 5 гнізд з з/к (чорна)	16A 250V~	1/20	шт
90134600	Колодка 6 гнізд з з/к (чорна)	16A 250V~	1/20	шт
90114600	Колодка 6 гнізд з з/к	16A 250V~	1/20	шт



90112202



90114202



90118202



90132200



90114200



90134300



90118200



90134400



90118600





Простий та швидкий  
монтаж



Ударостійкий  
корпус

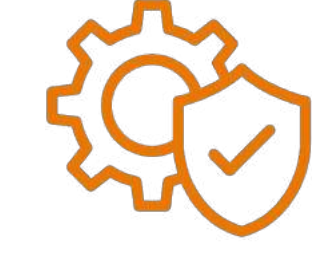

Надійна  
конструкція

## Щити відкриті

АРТ.	НАЗВА	ОПИС	ОД/УП	ОД.
90912102	2 автомата	100*141*97	1/45	шт
90912104	4 автомата	149*141*98	1/30	шт
90912106	6 автоматів	185*147*99,5	1/30	шт
90912108	8 автоматів	230*175*99,5	1/20	шт
90912112	12 автоматів	308*209*101	1/10	шт
90912116	16 автоматів	233*290*103	1/10	шт
90912118	18 автоматів	220*390*104	1/10	шт
90912124	24 автомата	314*344*105	1/10	шт
90912136	36 автоматів	314*440*105	1/5	шт

## Щити внутрішньої установки

АРТ.	НАЗВА	ОПИС	ОД/УП	ОД.
90914000	1 автомат	IP40	1/220	шт
90914001	1-2 автомата	IP40	1/160	шт
90912002	2 автомата	100*141*97	1/45	шт
90912004	4 автомата	149*141*98	1/30	шт
90912006	6 автоматів	185*141*99,5	1/30	шт
90912008	8 автоматів	230*175*99,5	1/20	шт
90912012	12 автоматів	308*209*101	1/10	шт
90912016	16 автоматів	223*290*103	1/10	шт
90912018	18 автоматів	220*390*104	1/10	шт
90912024	24 автомата	314*344*105	1/10	шт
90912036	36 автоматів	314*440*105	1/5	шт
90914003	3-4 автомата	IP40	1/100	шт



90912016



90912112



90912102



90912124



90912016



90912012



90912002



90912024



90914000



90914001





VS104PD



VS104TD



VS412TD



VS212TD



VS212PD



VS412TD



VS418PD



VS418TD

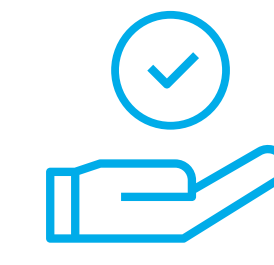

Простий та швидкий  
монтаж



Ефективність  
технологій



Надійність  
виробу

## Щити GOLF

АРТ.	НАЗВА	ОПИС	ОД./УП./КОР	ОД.
VF104PD	4 В з білими дверцятами	1*4	1/34/136	шт
VF104TD	4 В з прозорими дверцятами	1*4	1/34/136	шт
VS104PD	4 Н з білими дверцятами	1*4	1/60/240	шт
VS104TD	4 Н з прозорими дверцятами	1*4	1/60/240	шт
VF108PD	8 В з білими дверцятами	1*8	1/-/108	шт
VF108TD	8 В з прозорими дверцятами	1*8	1/-/108	шт
VS108PD	8 Н з білими дверцятами	1*8	1/40/160	шт
VS108TD	8 Н з прозорими дверцятами	1*8	1/40/160	шт
VF112PD	12 В з білими дверцятами	1*12	1/-/69	шт
VF112TD	12 В з прозорими дверцятами	1*12	1/-/69	шт
VS112PD	12 Н з білими дверцятами	1*12	1/-/108	шт
VS112TD	12 Н з прозорими дверцятами	1*12	1/-/108	шт
VF118PD	18 В з білими дверцятами	1*18	1/-/50	шт
VF118TD	18 В з прозорими дверцятами	1*18	1/-/50	шт
VS118PD	18 Н з білими дверцятами	1*18	1/-/81	шт
VS118TD	18 Н з прозорими дверцятами	1*18	1/-/81	шт
VF218PZF	Для ММ-обл., в/у, білі пласт. перф. дв.	2-рядний	1/-/32	шт
VS218PZF	Для ММ-обл., з/у, білі пласт. перф. дв.	2-рядний	1/-/54	шт
VF122TD	22 В з прозорими дверцятами	2*12	1/-/45	шт
VS122TD	22 Н з прозорими дверцятами	2*12	1/-/69	шт
VS212PD	24 В з білими дверцятами	2*12	1/-/72	шт
VF212PD	24 В з прозорими дверцятами	2*12	1/-/54	шт
VF212TD	24 Н з білими дверцятами	2*12	1/-/54	шт
VS212TD	24 Н з прозорими дверцятами	2*12	1/-/72	шт
VF318PZF	Для ММ-обл., в/у, білі пласт. перф. дв.	3-рядний	1/-/30	шт
VS318PZF	Для ММ-обл., з/у, білі пласт. перф. дв.	3-рядний	1/-/39	шт
VF218PD	36 В з білими дверцятами	2*18	1/-/32	шт
VF312PD	36 В з білими дверцятами	3*12	1/-/36	шт
VF218TD	36 В з прозорими дверцятами	2*18	1/-/32	шт
VF312TD	36 В з прозорими дверцятами	3*12	1/-/36	шт
VS218PD	36 Н з білими дверцятами	2*18	1/-/54	шт
VS312PD	36 Н з білими дверцятами	3*12	1/-/55	шт
VS312TD	36 Н з прозорими дверцятами	3*12	1/-/55	шт
VS218TD	36 Н з прозорими дверцятами	2*18	1/-/54	шт
VF418PZF	Для ММ-обл., в/у, білі пласт. перф. дв.	4-рядний	1/-/22	шт
VS418PZF	Для ММ-обл., з/у, білі пласт. перф. дв.	4-рядний	1/-/29	шт
VF412PD	48 В з білими дверцятами	4*12	1/-/27	шт
VF412TD	48 В з прозорими дверцятами	4*12	1/-/27	шт
VS412PD	48 Н з білими дверцятами	4*12	1/-/40	шт
VS412TD	48 Н з прозорими дверцятами	4*12	1/-/40	шт
VF318PD	54 В з білими дверцятами	3*18	1/-/30	шт
VF318TD	54 В з прозорими дверцятами	3*18	1/-/30	шт
VS318PD	54 Н з білими дверцятами	3*18	1/-/39	шт
VS318TD	54 Н з прозорими дверцятами	3*18	1/-/39	шт
VF418PD	72 В з білими дверцятами	4*18	1/-/22	шт
VF418TD	72 В з прозорими дверцятами	4*18	1/-/22	шт
VS418PD	72 Н з білими дверцятами	4*18	1/-/29	шт
VS418TD	72 Н з прозорими дверцятами	4*18	1/-/29	шт



## Щити VECTOR

АРТ.	НАЗВА	ОПИС	ОД/УП/КОР	ОД.
VE110D	10 Н з прозорими дверцятами	IP65	1/-/120	шт
VE112DN	12(14) Н з прозорими дверцятами	IP65	1/-/42	шт
VE118DN	18(20) Н з прозорими дверцятами	IP65	1/-/28	шт
VE212DN	24 Н з прозорими дверцятами	IP65	1/-/30	шт
VE312DN	36(38) Н з прозорими дверцятами	IP65	1/-/24	шт
VE103D	3 Н з прозорими дверцятами	IP65	1/-/324	шт
VE412DN	48(56) Н з прозорими дверцятами	IP65	1/-/21	шт
VE318DN	54(60) Н з прозорими дверцятами	IP65	1/-/16	шт
VE106D	6 Н з прозорими дверцятами	IP65	1/-/184	шт
VE218DN	36(42) модулів, з/у з прозорими дверцятами	IP65	1/-/18	шт



VE112DN



VE312DN



VB218PB



VB218TB

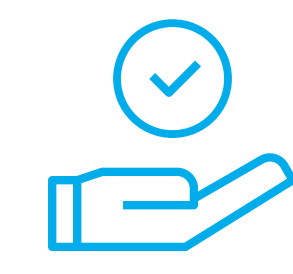

Простий та швидкий монтаж



Ефективність технологій



Надійність виробу

## Щити ORION

АРТ.	НАЗВА	ОПИС	ОД/УП/КОР	ОД.
FL204B	Шафа з поліестеру, непрозорі двері	350X300X160мм, IP65	1/-/36	шт
FL110A	Шафа металева, непрозорі двері	500*300*200мм, IP65	1/-/21	шт
FL118A	Шафа металева, непрозорі двері	650*400*250мм, IP65	1/-/8	шт
FL122A	Шафа металева, непрозорі двері	800*500*250мм, IP65	1/-/6	шт
FL102A	Шафа металева, непрозорі двері	300x250x160мм, IP65	1/-/51	шт
FL104A	Шафа металева, непрозорі двері	350x300x160мм, IP65	1/-/36	шт
FL112A	Шафа металева, непрозорі двері	500X400X200мм, IP65	1/-/14	шт
FL119A	Шафа металева, непрозорі двері	650X500X200мм, IP65	1/-/10	шт
FL123A	Шафа металева, непрозорі двері	800X600X250мм, IP65	1/-/4	шт
FL162A	Шафа металева, прозорі двері	500X400X200мм, IP65	1/-/14	шт
FL169A	Шафа металева, прозорі двері	650X500X200мм, IP65	1/-/10	шт
FL173A	Шафа металева, прозорі двері	800X600X250мм, IP65	1/-/4	шт



FL122A



FL162A

## Щити VEGA

АРТ.	НАЗВА	ОПИС	ОД/УП/КОР	ОД.
VB318MP	3-рядний для ММ-обл., з/у, білі дверцята	625x400x146мм	1/-/19	шт
VB318PB	54 М, з/у, білі дверцята	625x400x146мм	1/-/19	шт
VB418PB	72 М, з/у, білі дверцята	775x400x146мм	1/-/16	шт
VB218PB	36 М, з/у, білі дверцята	475x400x146мм	1/-/24	шт
VB118PB	18 М, з/у, білі дверцята	325x400x146мм	1/-/36	шт
VB218TB	36 М, з/у, прозорі дверцята	475x400x146мм	1/-/24	шт
VB418TB	72 М, з/у, прозорі дверцята	775x400x146мм	1/-/16	шт
VB118TB	18 М, з/у, прозорі дверцята	325x400x146мм	1/-/36	шт
VB418MMT	18 М + 3 ряди для ММ-обл., з/у, прозорі дв.	775x400x146мм	1/-/16	шт





VR112TD

VR112PD



VR212PD



VR212TD



VU12UA



VU36NWB

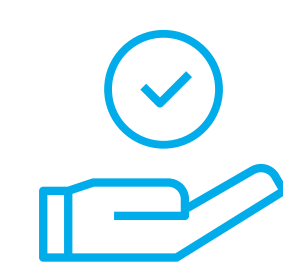

Простий та швидкий  
монтаж



Ефективність  
технологій



Надійність  
виробу

## Щити COSMOS

АРТ.	НАЗВА	ОПИС	ОД/УП/КОР	ОД.
VR112PD	12 М, в/у, білі дверцята	1*12	1/-/110	шт
VR118PD	18 М, в/у, білі дверцята	IP40	1/-/79	шт
VR212PD	24 М, в/у, білі дверцята	IP40	1/-/60	шт
VR108PD	8 М, в/у, білі дверцята	IP40	1/-/155	шт
VR112TD	12 М, в/у, прозорі дверцята	1*12	1/-/110	шт
VR118TD	18 М, в/у, прозорі дверцята	IP40	1/-/79	шт
VR212TD	24 М, в/у, прозорі дверцята	IP40	1/-/60	шт
VR108TD	8 М, в/у, прозорі дверцята	IP40	1/-/155	шт
VD101NE	1 М, з/у, без дверцят	IP30	1/12/2028	шт
VD103NE	3 М, з/у, без дверцят	IP30	1/5/845	шт
VD104NE	4 М, з/у, без дверцят	1*4	1/4/676	шт
VD108NE	8 М, з/у, без дверцят	IP30	1/66/264	шт
VD110PD	10 М, з/у, білі дверцята	IP40	1/-/216	шт
VD112PD	12 М, з/у, білі дверцята	IP40	1/-/124	шт
VD118PD	18 М, з/у, білі дверцята	IP40	1/-/83	шт
VD212PD	24 М, з/у, білі дверцята	IP40	1/-/75	шт
VD106PD	6 М, з/у, білі дверцята	IP40	1/-/288	шт
VD108PD	8 М, з/у, білі дверцята	IP40	1/-/232	шт
VD110TD	10 М, з/у, прозорі дверцята	IP40	1/-/216	шт
VD112TD	12 М, з/у, прозорі дверцята	1*12	1/-/124	шт
VD118TD	18 М, з/у, прозорі дверцята	IP40	1/-/83	шт
VD212TD	24 М, з/у, прозорі дверцята	IP40	1/-/75	шт
VD106TD	6 М, з/у, прозорі дверцята	1*6	1/-/288	шт
VD108TD	8 М, з/у, прозорі дверцята	IP40	1/-/120	шт

## Щити VOLTA

АРТ.	НАЗВА	ОПИС	ОД/КОР	ОД.
VA12CN	12 Н без дверцят	IP30	1/110	шт
VU12UA	12(14) В з металевими дверцятами, без клем	IP30	1/-/66	шт
VU24NWB	2-рядний для ММ-обл., в/у з металевими дверцятами	IP30	1/-/50	шт
VA24CN	24 Н без дверцят	IP30	1/-/80	шт
VU24UA	24(28) В з металевими дверцятами, без клем	IP30	1/-/50	шт
VA36NW	3-рядний для ММ-обл., в/у з металевими дверцятами	IP30	1/-/48	шт
VU36NWB	3-рядний для ММ-обл., в/у з металевими дверцятами	IP30	1/-/39	шт
VU36UA	36(42) В з металевими дверцятами, без клем	IP30	1/-/39	шт
VA36CN	36(42) Н без дверцят	IP30	1/-/50	шт
VA48NW	4-рядний для ММ-обл., з/у з металевими дверцятами	IP30	1/-/40	шт
VU48NWB	4-рядний для мультимедія та зв'язку, в/у з металевими дверцятами	IP30	1/-/33	шт
VU48WWH	4-рядний для мультимедія та зв'язку, в/у з пласт. дверцятами і розеткою	IP30	1/-/33	шт
VU48UA	48(56) В з металевими дверцятами, без клем	IP30	1/-/33	шт
VA48CN	48(56) Н без дверцят	IP30	1/-/40	шт
VU60NWB	5-рядний для мультимедія та зв'язку, в/у з металевими дверцятами	IP30	1/-/29	шт
VU60UA	60(70) В з металевими дверцятами, без клем	IP30	1/-/29	шт



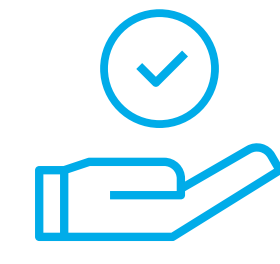

Простий та швидкий  
монтаж



Ефективність  
технологій



Надійність  
виробу

## Щити UNIVERS



АРТ.	НАЗВА	ОПИС	ОД/УП/КОР	ОД.
FWB42M2	104 М	650*550*161мм, IP44/II	1/-/10	шт
FP72SN2	2 секції	1100*550*205мм	1/-/8	шт
FWB52S	120 М (2*60)	800*550*161мм	1/-/10	шт
FWB52M2	130 М	800*550*161мм, IP44/II	1/-/10	шт
FP92SN2	2 секції	1400*550*205мм	1/-/4	шт
FP93SN2	3 секції	1400*800*205мм	1/-/4	шт
FWB62S	144 М (2*72)	950*550*161мм	1/-/10	шт
FWB43S	144 М (3*38)	650*800*161мм	1/-/7	шт
FWB44S	192 М (4*48)	650*1050*161мм	1/-/5	шт
FWB63S	216 М (3*72)	950x800x161мм	1/-/7	шт
FWB64S	288 М (4*72)	950*1050*161мм	1/-/5	шт
FWB51S	60 М (1*60)	800*300*161мм	1/-/14	шт
FP41SN2	1 секція	650*300*205мм	1/-/10	шт
FP42SN2	2 секції	650*300*205мм	1/-/8	шт
FWB32S	72 М (2*36)	500*550*161мм	1/-/10	шт
FWB32M2	78 М	500*550*161мм	1/-/10	шт
FWB42S	96 М (2*48)	650*550*161мм	1/-/10	шт
FWB52N	72 М + блок для клем	800*550*161мм	1/-/10	шт
FWB52D	Порожній	800*550*161мм	1/-/10	шт
FWB62M2	156 М	950*550*161мм	1/-/10	шт
FW324F	72 М (3*24)	620*550x110мм, IP30/I	1/10	шт
FW32UM2	78 М	620*550*110мм, IP30/I	1/10	шт
FW424F	96 М (4*24)	770*550*110мм, IP30/I	1/10	шт
FW436F	144 М (4*36)	770*766*110мм, IP30/I	1/7	шт
FW62UM2	156 М	950*550*110мм, IP30/I	1/7	шт
FP14TN2	4 секції	1700*1050*205 мм, IP44/I	1/-/4	шт
FWB74S	336 М (4*84)	1100*1050*161 мм, IP44/II	1/-/5	шт
FWB72S	168 М (2*84)	1100*550*161 мм, IP44/II	1/-/10	шт
FWB72M2	182 М	1100*550*161 мм, IP44/II	1/-/10	шт
FP94SN2	4 секції	1400*1050*205 мм, IP44/II	1/-/4	шт
FP02SN2	2 секції	1550*550*205 мм, IP44/II	1/-/8	шт
FWB31S	36 М (1*36)	500*300*161мм, IP44/II	1/-/20	шт
ZB011S	1 секція	500*300*205мм, IP44/II	1/10	шт
ZB012S	2 секції (без ручки)	500*550*205мм, IP44/II	1/8	шт
FWB33S	108 М (3*36)	500*800*161мм, IP44/II	1/-/10	шт
FWB41S	48 М (1*48)	650*300*161мм, IP44/II	1/-/14	шт
FP43SN2	3 секції	650*800*205мм, IP44/II	1/-/5	шт
FWB54S	240 М (4*60)	800*1050*161 мм, IP44/II	1/-/5	шт
FP51SN2	1 секція	800*300*205мм, IP44/II	1/-/10	шт
FP52SN2	2 секції	800*550*205мм, IP44/II	1/-/8	шт
FWB53S	180 М (3*60)	800*800*161мм, IP44/II	1/-/7	шт
FWB61S	72 М (1*72)	950*300*161мм, IP44/II	1/-/10	шт
FP61SN2	1 секція	950*300*205мм, IP44/II	1/-/12	шт
FP62SN2	2 секції	950*550*205мм, IP44/II	1/-/8	шт
FWB63N	144 М, в/у QC	950*800*161мм, IP44/II	1/-/7	шт
FR93S	3 секції, сірий	1400*800*275 мм, IP55/II	1/-/4	шт
FW524F	120 М, в/у	920*550*110мм, IP30/I	1/7	шт
FWU72M2	182 М, в/у QC	1107*565*112 мм, IP30/II	1/-/5	шт
FWU72K1	84 М для ММ-обл., в/у QC	1107*565*112 мм, IP30/II	1/-/5	шт
FWU73S	252 М, в/у QC	1107*815*112 мм, IP30/II	1/-/5	шт
FWU32S	72 М, в/у QC	507*565*112мм, IP30/II	1/-/10	шт
FWU41S	48 М, в/у QC	657*315*112мм, IP30/II	1/-/15	шт
FWU42K1	48 М для ММ-обл., в/у QC	657*565*112мм, IP30/II	1/-/7	шт
FWU42M2	104 М, в/у QC	657*565*112мм, IP30/II	1/-/7	шт
FWU42S	96 М, в/у QC	657*565*112мм, IP30/II	1/-/7	шт
FWU52S	120 М, в/у QC	807*565*112мм, IP30/II	1/-/7	шт
FWU52M2	130 М, в/у QC	807*565*112мм, IP30/II	1/-/7	шт
FWU62M2	156 М, в/у QC	957*565*112мм, IP30/II	1/-/7	шт
FWU62K1	72 М для ММ-обл., в/у QC	957*565*112мм, IP30/II	1/-/7	шт
FWU52N	72 М, в/у + блок для клем QCI	807*565*112мм, IP30/II	1/-/7	шт
FWU62N	96 М, в/у + блок для клем QCI	957*565*112мм, IP30/II	1/-/6	шт
FWB53K1	120 М для ММ-обл.	800*800*160мм	1/-/7	шт
FWB42K1	48 М для ММ-обл., з/у	650*550*160мм	1/-/10	шт
FWB52K1	60 М для ММ-обл., з/у	650*550*160мм	1/-/10	шт
FWB62K1	72 М для ММ-обл., з/у	950*550*160мм	1/-/10	шт
FR23H1	Щит на підлогу (+цоколь h=100мм)	1850*800*400 мм, IP55/II	1/-/2	шт



Автомат



АРТ.	ОПИС/РОЗМІР	ОД/УП/КОР	ОД.
NBN106	1P 10kA B-06A 1M	1/12/144	шт
NBN110	1P 10kA B-10A 1M	1/12/144	шт
NBN116	1P 10kA B-16A 1M	1/12/144	шт
NCN106	1P 10kA C-6A 1M	1/12/144	шт
NCN110	1P 10kA C-10A 1M	1/12/144	шт
NCN116	1P 10kA C-16A 1M	1/12/144	шт
NCN120	1P 10kA C-20A 1M	1/12/144	шт
NCN125	1P 10kA C-25A 1M	1/12/144	шт
NCN132	1P 10kA C-32A 1M	1/12/144	шт

Автомат



АРТ.	ОПИС/РОЗМІР	ОД/УП/КОР	ОД.
NCN210	2P 10kA C-10A 2M	1/6/72	шт
NCN220	2P 10kA C-20A 2M	1/6/72	шт
NCN240	2P 10kA C-40A 2M	1/6/72	шт
NCN206	2P 10kA C-6A 2M	1/6/72	шт

Автомат



АРТ.	ОПИС/РОЗМІР	ОД/УП/КОР	ОД.
NBN320	3P 10kA B-20A 3M	1/4/48	шт
NCN310	3P 10kA C-10A 3M	1/4/48	шт
NCN316	3P 10kA C-16A 3M	1/4/48	шт
NCN320	3P 10kA C-20A 3M	1/4/48	шт
NCN325	3P 10kA C-25A 3M	1/4/48	шт
NCN332	3P 10kA C-32A 3M	1/4/48	шт
NCN340	3P 10kA C-40A 3M	1/4/48	шт
NCN350	3P 10kA C-50A 3M	1/4/48	шт
NCN363	3P 10kA C-63A 3M	1/4/48	шт
NCN663	3P+N 10kA C-63A 2M	1/3/36	шт

Автомат



АРТ.	ОПИС/РОЗМІР	ОД/УП/КОР	ОД.
NCN440	4P 10kA C-40A 4M	1/3/36	шт
NRN463	4P 15kA C-63A 4M	1/3/36	шт

Автомат QuickConnect



АРТ.	ОПИС/РОЗМІР	ОД/УП/КОР	ОД.
MCS106	QC 1P 6kA C-06A 1M	1/12/144	шт
MCS110	QC 1P 6kA C-10A 1M	1/12/144	шт
MCS116	QC 1P 6kA C-16A 1M	1/12/144	шт
MCS120	QC 1P 6kA C-20A 1M	1/12/144	шт
MCS125	QC 1P 6kA C-25A 1M	1/12/144	шт
MCS132	QC 1P 6kA C-32A 1M	1/12/144	шт
MCS140	QC 1P 6kA C-40A 1M	1/12/144	шт
MCS150	QC 1P 6kA C-50A 1M	1/12/144	шт
MCS163	QC 1P 6kA C-63A 1M	1/12/144	шт

Автомат QuickConnect



АРТ.	ОПИС/РОЗМІР	ОД/УП/КОР	ОД.
MCS310	QC 3P 6kA C-10A 3M	1/4/48	шт
MCS316	QC 3P 6kA C-16A 3M	1/4/48	шт
MCS320	QC 3P 6kA C-20A 3M	1/4/48	шт
MCS325	QC 3P 6kA C-25A 3M	1/4/48	шт
MCS332	QC 3P 6kA C-32A 3M	1/4/48	шт
MCS340	QC 3P 6kA C-40A 3M	1/4/48	шт
MCS350	QC 3P 6kA C-50A 3M	1/4/48	шт
MCS363	QC 3P 6kA C-63A 3M	1/4/48	шт

ПЗВ QuickConnect



АРТ.	ОПИС/РОЗМІР	ОД/УП	ОД.
CDS225D	2P 25A 30mA A	1/60	шт
CDS240D	2P 40A 30mA A	1/60	шт
CDS263D	2P 63A 30mA A	1/60	шт

Автомат



АРТ. СТАРИЙ	АРТ. НОВИЙ	ОПИС/РОЗМІР	ОД/УП/КОР	ОД.
MB106A	MBN106	B 1p 6A	1/12/144	шт
MB110A	MBN110	B 1p 10A	1/12/144	шт
MB113A	MBN113	B 1p 13A	1/12/144	шт
MB116A	MBN116	B 1p 16A	1/12/144	шт
MB120A	MBN120	B 1p 20A	1/12/144	шт
MB125A	MBN125	B 1p 25A	1/12/144	шт
MB132A	MBN132	B 1p 32A	1/12/144	шт
MB140A	MBN140	B 1p 40A	1/12/144	шт
MB150A	MBN150	B 1p 50A	1/12/144	шт
MB163A	MBN163	B 1p 63A	1/12/144	шт

Автомат

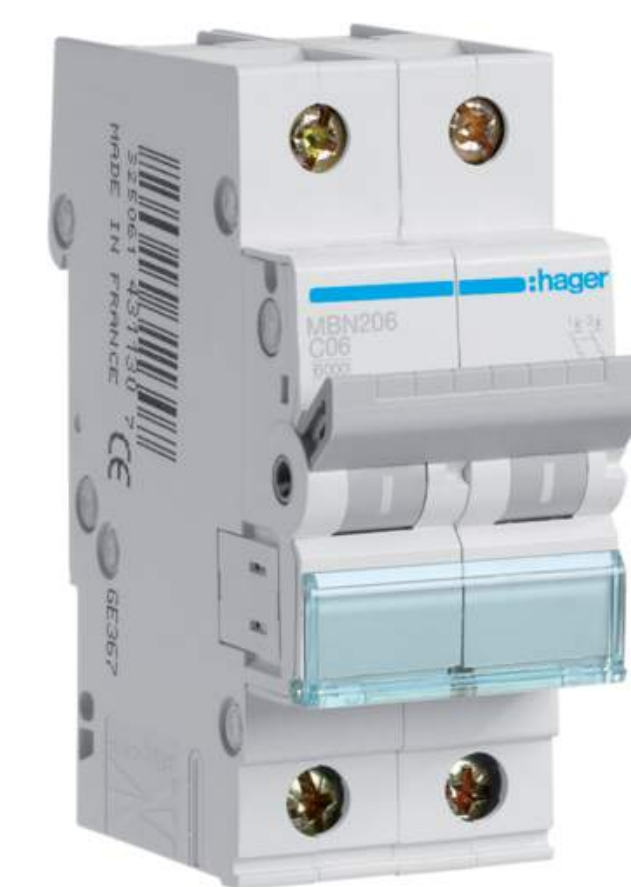

АРТ. СТАРИЙ	АРТ. НОВИЙ	ОПИС/РОЗМІР	ОД/УП/КОР	ОД.
MB206A	MBN206	B 2p 6A	1/6/72	шт
MB210A	MBN210	B 2p 10A	1/6/72	шт
MB213A	MBN213	B 2p 13A	1/6/72	шт
MB216A	MBN216	B 2p 16A	1/6/72	шт
MB220A	MBN220	B 2p 20A	1/6/72	шт
MB225A	MBN225	B 2p 25A	1/6/72	шт
MB232A	MBN232	B 2p 32A	1/6/72	шт
MB240A	MBN240	B 2p 40A	1/6/72	шт
MB250A	MBN250	B 2p 50A	1/6/72	шт
MB263A	MBN263	B 2p 63A	1/6/72	шт

Автомат



АРТ. СТАРИЙ	АРТ. НОВИЙ	ОПИС/РОЗМІР	ОД/УП/КОР	ОД.
MB306A	MBN306	B 3p 6A	1/4/48	шт
MB310A	MBN310	B 3p 10A	1/4/48	шт
MB313A	MBN313	B 3p 13A	1/4/48	шт
MB316A	MBN316	B 3p 16A	1/4/48	шт
MB320A	MBN320	B 3p 20A	1/4/48	шт
MB325A	MBN325	B 3p 25A	1/4/48	шт
MB332A	MBN332	B 3p 32A	1/4/48	шт
MB340A	MBN340	B 3p 40A	1/4/48	шт
MB350A	MBN350	B 3p 50A	1/4/48	шт
MB363A	MBN363	B 3p 63A	1/4/48	шт

Автомат



АРТ.	ОПИС/РОЗМІР	ОД/УП/КОР	ОД.
NDN110	1P 10kA D-10A 1M	1/12/144	шт
NDN116	1P 10kA D-16A 1M	1/12/144	шт
NDN120	1P 10kA D-20A 1M	1/12/144	шт
NDN125	1P 10kA D-25A 1M	1/12/144	шт
NDN132	1P 10kA D-32A 1M	1/12/144	шт
NDN140	1P 10kA D-40A 1M	1/12/144	шт
NDN150	1P 10kA D-50A 1M	1/12/144	шт
MB516A	1P+N 6kA B-16A 2M	1/6/72	шт
MB525A	1P+N 6kA B-25A 2M	1/6/72	шт

Автомат

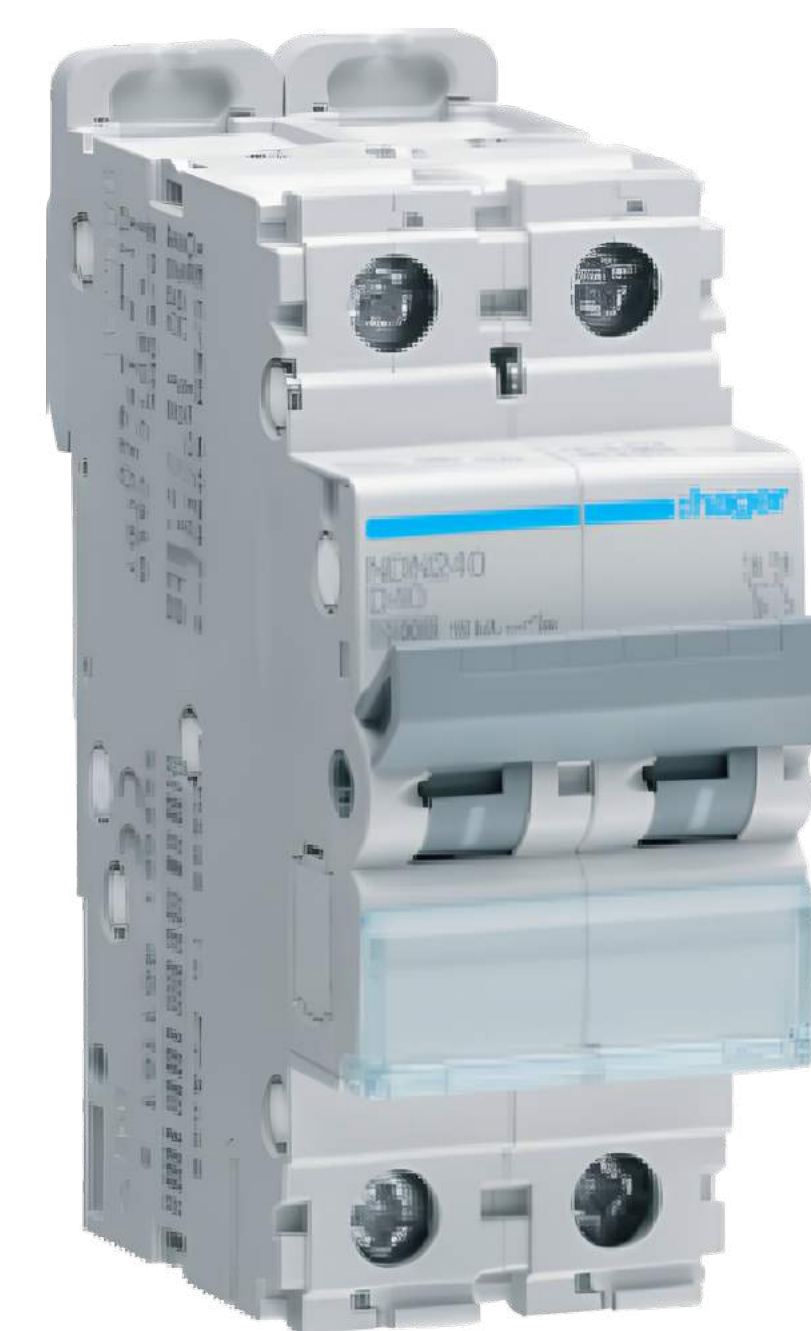

АРТ.	ОПИС/РОЗМІР	ОД/УП/КОР	ОД.
NDN240	2P 10kA D-40A 2M	1/6/72	шт

Автомат



АРТ.	ОПИС/РОЗМІР	ОД/УП/КОР	ОД.
NDN316	3P 10kA D-16A 3M	1/4/48	шт
NDN320	3P 10kA D-20A 3M	1/4/48	шт
NDN325	3P 10kA D-25A 3M	1/4/48	шт
NDN332	3P 10kA D-32A 3M	1/4/48	шт
NDN340	3P 10kA D-40A 3M	1/4/48	шт
NDN350	3P 10kA D-50A 3M	1/4/48	шт
NDN363	3P 10kA D-63A 3M	1/4/48	шт

Автомат



АРТ.	ОПИС/РОЗМІР	ОД/УП/КОР	ОД.
MB425A	4P 6kA B-25A 4M	1/3/36	шт

Автомат



АРТ.	ОПИС/РОЗМІР	ОД/УП	ОД.
HLF180S	1P 10kA C- 80A, 1.5M	1/36	шт
HLF190S	1P 10kA C-100A, 1.5M	1/36	шт



Автомат



:hager

АРТ.	ОПИС/РОЗМІР	ОД/УП	ОД.
HLF290S	2P 10kA C-100A 3M	1/24	шт

Автомат



:hager

АРТ.	ОПИС/РОЗМІР	ОД/УП/КОР	ОД.
HLF380S	3P 80A	1/12	шт
HLF390S	3P 100A	1/12	шт
HLF399S	3P 125A	1/12	шт

Автомат



:hager

АРТ.	ОПИС/РОЗМІР	ОД/УП	ОД.
HLF480S	4P 80A	1/12	шт
HLF490S	4P 100A	1/12	шт
HLF499S	4P 125A	1/12	шт

Автомат



:hager

АРТ.	ОПИС/РОЗМІР	ОД/УП/КОР	ОД.
MC100A	1P 0,5A	1/12/144	шт
MC101A	1P 1A	1/12/144	шт
MC102A	1P 2A	1/12/144	шт
MC103A	1P 3A	1/12/144	шт
MC104A	1P 4A	1/12/144	шт
MC106A	1P 6A	1/12/144	шт
MC110A	1P 10A	1/12/144	шт
MC113A	1P 13A	1/12/144	шт
MC116A	1P 16A	1/12/144	шт
MC120A	1P 20A	1/12/144	шт
MC125A	1P 25A	1/12/144	шт
MC132A	1P 32A	1/12/144	шт
MC140A	1P 40A	1/12/144	шт
MC150A	1P 50A	1/12/144	шт
MC163A	1P 63A	1/12/144	шт

Автомат



:hager

АРТ.	ОПИС/РОЗМІР	ОД/УП/КОР	ОД.
MC202A	2P 2A	1/6/72	шт
MC206A	2P 6A	1/6/72	шт
MC210A	2P 10A	1/6/72	шт
MC216A	2P 16A	1/6/72	шт
MC220A	2P 20A	1/6/72	шт
MC225A	2P 25A	1/6/72	шт
MC232A	2P 32A	1/6/72	шт
MC240A	2P 40A	1/6/72	шт
MC250A	2P 50A	1/6/72	шт
MC263A	2P 63A	1/6/72	шт

Автомат



:hager

АРТ.	ОПИС/РОЗМІР	ОД/УП/КОР	ОД.
MC303A	3P 3A	1/4/48	шт
MC304A	3P 4A	1/4/48	шт
MC306A	3P 6A	1/4/48	шт
MC310A	3P 10A	1/4/48	шт
MC313A	3P 13A	1/4/48	шт
MC316A	3P 16A	1/4/48	шт
MC320A	3P 20A	1/4/48	шт
MC325A	3P 25A	1/4/48	шт
MC332A	3P 32A	1/4/48	шт
MC340A	3P 40A	1/4/48	шт
MC350A	3P 50A	1/4/48	шт
MC363A	3P 63A	1/4/48	шт

Автомат



:hager

АРТ.	ОПИС/РОЗМІР	ОД/УП/КОР	ОД.
MC410A	4P 10A	1/3/36	шт
MC416A	4P 16A	1/3/36	шт
MC420A	4P 20A	1/3/36	шт
MC425A	4P 25A	1/3/36	шт
MC432A	4P 32A	1/3/36	шт
MC440A	4P 40A	1/3/36	шт
MC450A	4P 50A	1/3/36	шт
MC463A	4P 63A	1/3/36	шт

Автомат



:hager

АРТ.	ОПИС/РОЗМІР	ОД/УП	ОД.
HLF199S	1P 10kA C-125A 1.5M	1/36	шт

Автомат для захисту двигуна



:hager

АРТ.	ОПИС/РОЗМІР	ОД/УП/КОР	ОД.
MM506N	1,0-1,6 A, 2,5м	1/48	шт
MM507N	1,6-2,4 A, 2,5м	1/48	шт
MM511N	10,0-16,0 A, 2,5м	1/48	шт
MM512N	16,0-20,0 A, 2,5м	1/48	шт
MM508N	2,4-4,0 A, 2,5м	1/48	шт
MM513N	20,0-25,0 A, 2,5м	1/48	шт
MM509N	4,0-6,0 A, 2,5м	1/48	шт
MM510N	6,0-10,0 A, 2,5м	1/48	шт
MM514N	25-32A, 2,5м	1/48	шт

Корпусний автомат



:hager

АРТ.	ОПИС/РОЗМІР	ОД/УП	ОД.
HND400U	x400 400A 3п 50 кА	1/1	шт
HND250H	x630 250A 3п 50 кА	1/1	шт
HND401H	x630 400A 4п 50 кА	1/1	шт
HND630H	x630 630A 3п 50 кА	1/1	шт

Корпусний автомат



:hager

АРТ.	ОПИС/РОЗМІР	ОД/УП	ОД.
HDA100L	x160 100A 3п 18 кА	1/9	шт
HDA101L	x160 100A 4п 18 кА	1/6	шт
HDA125L	x160 125A 3п 18 кА	1/9	шт
HDA160L	x160 160A 3п 18 кА	1/9	шт
HDA063L	x160 63A 3п 18 кА	1/9	шт
HDA080L	x160 80A 3п 18 кА	1/9	шт
HDA081L	x160 80A 4п 18 кА	1/6	шт
HDA161L	x160 160A 4п 18 кА Тфікс./Мфікс.	1/6	шт
HDA016L	x160 16A 3п 18 кА Тфікс./Мфікс.	1/9	шт
HDA025L	x160 25A 3п 18 кА Тфікс./Мфікс.	1/9	шт
HDA032L	x160 32A 3п 18 кА Тфікс./Мфікс.	1/9	шт
HDA040L	x160 40A 3п 18 кА Тфікс./Мфікс.	1/9	шт
HDA050L	x160 50A 3п 18 кА Тфікс./Мфікс.	1/9	шт
HDA064L	x160 63A 4п 18 кА Тфікс./Мфікс.	1/6	шт

Корпусний автомат



:hager

АРТ.	ОПИС/РОЗМІР	ОД/УП	ОД.
HNA161H	x160 160A 4п 40 кА Трег./Мфікс.	1/6	шт



Корпусний автомат



:hager

АРТ.	ОПИС/РОЗМІР	ОД/УП	ОД.
HNB250H	x250 250A 3п 40 кА	1/6	шт
HNB100H	x250 100A 3п 40кА Трөг./Мрег.	1/6	шт
HNB160H	x250 160A 3п 40кА Трөг./Мрег.	1/6	шт
HNB200H	x250 200A 3п 40кА Трөг./Мрег.	1/6	шт

Корпусний автомат



:hager

АРТ.	ОПИС/РОЗМІР	ОД/УП	ОД.
HNA080H	x160 80A 3п 25кА Трөг./фікс.	1/9	шт

Вимикач навантаження модульний



:hager

АРТ.	ОПИС/РОЗМІР	ОД/УП	ОД.
HAD312	70мм², 3п 125А	1/12	шт
HAD412	70мм², 4п 125А	1/9	шт

Вимикач навантаження



:hager

АРТ.	ОПИС/РОЗМІР	ОД/УП	ОД.
SBT232	2-пол. з індикацією при увімкненні, 32А/230В	1/72	шт
SBT116	230В/16А, 1-полюсний, з індикацією, 1м	1/144	шт

Вимикач навантаження корпусний

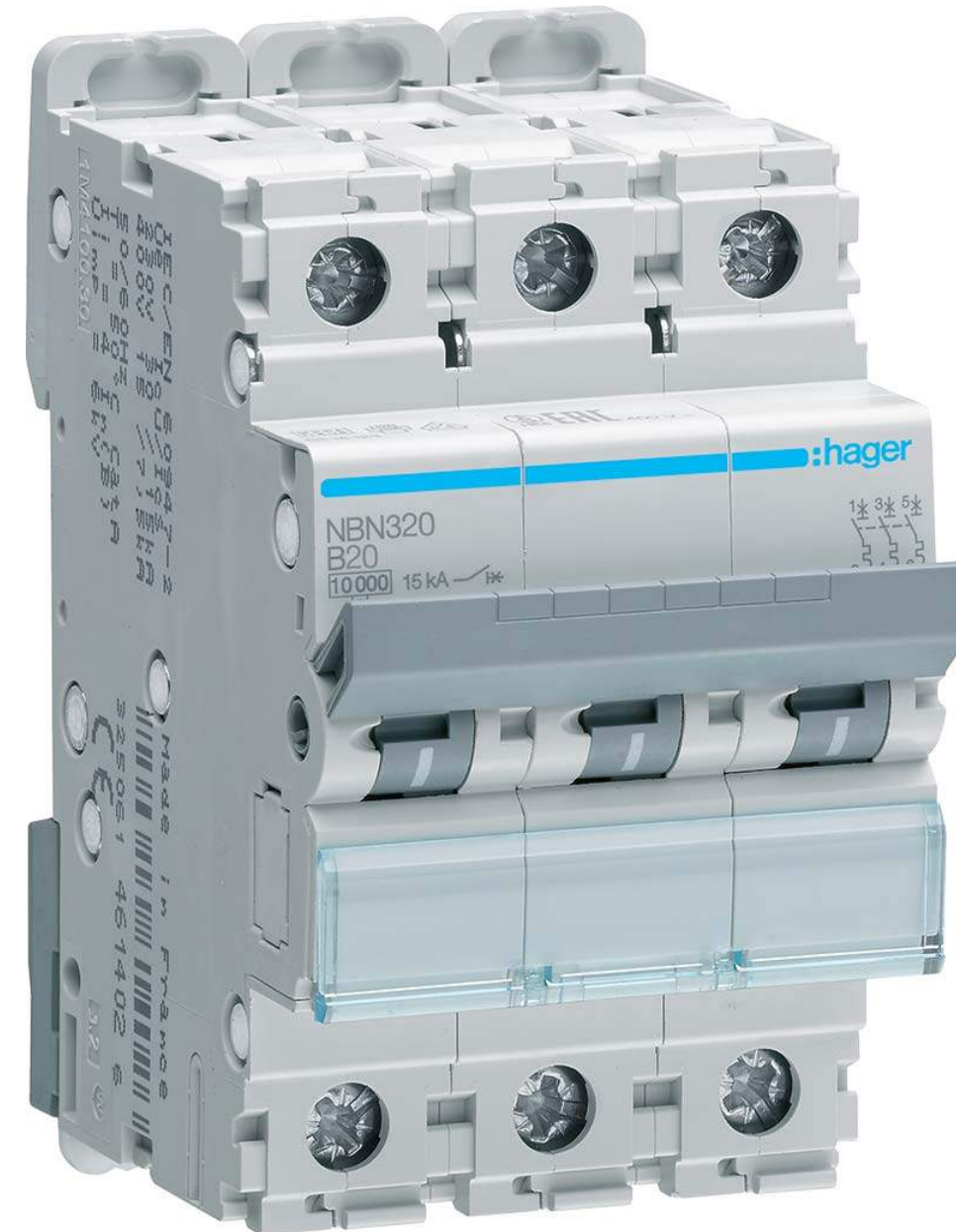

:hager

АРТ.	ОПИС/РОЗМІР	ОД/УП	ОД.
HA354	До 150мм², 3п 250А	1/3	шт
HA357	До 240мм², 3п 400А	1/3	шт
HA457	До 240мм², 4п 400А	1/3	шт
HAB403	До 16мм², 4п 32А	1/3	шт
HAB404	До 16мм², 4п 40А	1/18	шт
HAB406	До 16мм², 4п 63А	1/18	шт
HA306	З видимим розривом до 50мм², 3п 125А	1/16	шт
HAЕ316	З видимим розривом до 70мм², 3п 160А	1/1	шт
HA308	З видимим розривом до 70мм², 3п 200А	1/6	шт
HAЕ416	З видимим розривом до 70мм², 4п 160А	1/1	шт

Вимикач навантаження 1-полюсний



:hager

АРТ.	ОПИС/РОЗМІР	ОД/УП/КОР	ОД.
SBN125	25А/230В	1/12/144	шт
SBN132	32А/230В	1/12/144	шт
SBN140	40А/230В	1/12/144	шт
SBN163	63А/230В	1/12/144	шт

Вимикач навантаження 2-полюсний



:hager

АРТ.	ОПИС/РОЗМІР	ОД/УП/КОР	ОД.
SBN225	25А/230В	1/12/144	шт
SBN232	32А/230В	1/12/144	шт
SBN240	40А/400В	1/6/72	шт
SBN263	63А/400В	1/6/72	шт

Вимикач навантаження 3-полюсний



:hager

АРТ.	ОПИС/РОЗМІР	ОД/УП/КОР	ОД.
SBN316	16А/400В	1/6/72	шт
SBN325	25А/400В	1/6/72	шт
SBN332	32А/400В	1/6/72	шт
SBN340	40А/400В	1/4/48	шт
SBN363	63А/400В	1/4/48	шт
SBN380	80А/400В	1/4/48	шт
SBN390	100А/400В	1/4/48	шт
SBN399	125А/400В	1/4/48	шт

Вимикач навантаження 4-полюсний



:hager

АРТ.	ОПИС/РОЗМІР	ОД/УП/КОР	ОД.
SBN425	25А/400В	1/6/72	шт
SBN432	32А/400В	1/6/72	шт
SBN440	40А/400В	1/3/36	шт
SBN463	63А/400В	1/3/36	шт
SBN480	80А/400В	1/3/36	шт
SBN490	100А/400В	1/3/36	шт
SBN499	125А/400В	1/3/36	шт

Перемикач корпусний трьохпозиційний



:hager

АРТ.	ОПИС/РОЗМІР	ОД/УП	ОД.
HI456	I-0-II, 4п 400А	1/1	шт
HI460	I-0-II, 4п 800А	1/1	шт

Додатковий контакт для імпульсних реле



:hager

АРТ.	ОПИС/РОЗМІР	ОД/УП	ОД.
EPN051	250В/2А, 0,5м	1/108	шт
EPN053	Для керування тривалим сигналом, 24-230В, 0,5м	1/108	шт
EPN052	Для багатofункціонального центрального керування 230В/24В 0,5м	1/108	шт
EPN050	Для центрального керування 230В/24В 0,5м	1/108	шт

Імпульсне реле



:hager

АРТ.	ОПИС/РОЗМІР	ОД/УП/КОР	ОД.
EPN548	48 В/16А, 4НВ	1/6/72	шт



Імпульсне реле



АРТ.	ОПИС/РОЗМІР	ОД/УП/КОР	ОД.
EPN515	1P 10kA D-10A 1M	1/12/144	шт

Вимикач двокнопковий зворотній



АРТ.	ОПИС/РОЗМІР	ОД/УП/КОР	ОД.
SVN371	Кнопка зелена 1НВ та червона 1НВ, 230В/16А	1/12/144	шт

Вимикач двокнопковий зворотній



АРТ.	ОПИС/РОЗМІР	ОД/УП/КОР	ОД.
SVN391	Кнопка зелена та червона 1НЗ, 230В/16А	1/12/144	шт

Вимикач кнопковий з зеленим індикатором



АРТ.	ОПИС/РОЗМІР	ОД/УП/КОР	ОД.
SVN413	230В/16А, 1НВ	1/12/144	шт
SVN433	230В/16А, 2НВ, 1М	1/12/144	шт

Індикатор LED



АРТ.	ОПИС/РОЗМІР	ОД/УП/КОР	ОД.
SVN123	230В, жовтий	1/12/144	шт
SVN121	230В, зелений	1/12/144	шт
SVN122	230В, червоний	1/12/144	шт
SVN124	230В, синій	1/12/144	шт
SVN125	230В, білий	1/12/144	шт

Додатковий контакт



АРТ.	ОПИС/РОЗМІР	ОД/УП	ОД.
ESC080	1НВ+1НЗ, 0,5м	1/108	шт

Шина з'єднувальна вилочна



АРТ.	ОПИС/РОЗМІР	ОД/УП	ОД.
KDN180A	1-полюсна на 12 модулів, з ізоляцією, 16мм <sup>2</sup>	1/100	шт
KDN180B	1-полюсна на 57 модулів, з ізоляцією, 16мм <sup>2</sup>	1/50	шт
KDN280A	2-полюсна на 12 модулів, з ізоляцією, 16мм <sup>2</sup>	1/50	шт
KDN280B	2-полюсна на 57 модулів, з ізоляцією, 16мм <sup>2</sup>	1/10	шт
KDN380A	3-полюсна на 12 модулів, з ізоляцією, 16мм <sup>2</sup>	1/50	шт
KDN380B	3-полюсна на 57 модулів, з ізоляцією, 16мм <sup>2</sup>	1/10	шт
KDN163A	1-полюсна на 12 модулів, з ізоляцією, 10мм <sup>2</sup>	1/100	шт
KDN163B	1-полюсна на 57 модулів, з ізоляцією, 10мм <sup>2</sup>	1/50	шт
KDN263A	2-полюсна на 12 модулів, з ізоляцією, 10мм <sup>2</sup>	1/50	шт
KDN263B	2-полюсна на 57 модулів, з ізоляцією, 10мм <sup>2</sup>	1/20	шт
KDN363A	3-полюсна на 12 модулів, з ізоляцією, 10мм <sup>2</sup>	1/50	шт
KDN363B	3-полюсна на 57 модулів, з ізоляцією, 10мм <sup>2</sup>	1/20	шт
KDN463A	4-полюсна на 12 модулів, з ізоляцією, 10мм <sup>2</sup>	1/25	шт
KDN463B	4-полюсна на 57 модулів, з ізоляцією, 10мм <sup>2</sup>	1/10	шт

QuickConnect N-клема



АРТ.	ОПИС/РОЗМІР	ОД/УП	ОД.
KN06N	1x16мм <sup>2</sup> +5x4мм <sup>2</sup> ширина 30мм	1/20	шт
KN10N	2x16мм <sup>2</sup> +8x4мм <sup>2</sup> ширина 45мм	1/20	шт
KN14N	3x16мм <sup>2</sup> +11x4мм <sup>2</sup> ширина 60мм	1/20	шт
KN18N	4x16мм <sup>2</sup> +14x4мм <sup>2</sup> ширина 75мм	1/20	шт
KN22N	5x16мм <sup>2</sup> +17x4мм <sup>2</sup> ширина 90мм	1/20	шт
KN26N	6x16мм <sup>2</sup> +20x4мм <sup>2</sup> ширина 105мм	1/20	шт

QuickConnect PE-клема



АРТ.	ОПИС/РОЗМІР	ОД/УП	ОД.
KN06E	1x16мм <sup>2</sup> +5x4мм <sup>2</sup> ширина 30мм	1/20	шт
KN10E	2x16мм <sup>2</sup> +8x4мм <sup>2</sup> ширина 45мм	1/20	шт
KN14E	3x16мм <sup>2</sup> +11x4мм <sup>2</sup> ширина 60мм	1/20	шт
KN18E	4x16мм <sup>2</sup> +14x4мм <sup>2</sup> ширина 75мм	1/20	шт
KN22E	5x16мм <sup>2</sup> +17x4мм <sup>2</sup> ширина 90мм	1/20	шт
KN26E	6x16мм <sup>2</sup> +20x4мм <sup>2</sup> ширина 105мм	1/20	шт

QuickConnect фазна клема



АРТ.	ОПИС/РОЗМІР	ОД/УП/КОР	ОД.
KN06P	1x16мм <sup>2</sup> +5x4мм <sup>2</sup> ширина 30мм	1/20	шт
KN10P	2x16мм <sup>2</sup> +8x4мм <sup>2</sup> ширина 45мм	1/20	шт
KN14P	3x16мм <sup>2</sup> +11x4мм <sup>2</sup> ширина 60мм	1/20	шт
KN18P	4x16мм <sup>2</sup> +14x4мм <sup>2</sup> ширина 75мм	1/20	шт
KN22P	5x16мм <sup>2</sup> +17x4мм <sup>2</sup> ширина 90мм	1/20	шт
KN26P	6x16мм <sup>2</sup> +20x4мм <sup>2</sup> ширина 105мм	1/20	шт

Тримач клем для щитов GOLF



АРТ.	ОПИС/РОЗМІР	ОД/УП	ОД.
VZ707N	VF/VS 12мод	1/15	шт
VZ708N	VF/VS 18/22мод	1/25	шт

Тримач з клемми PE/N



АРТ.	ОПИС/РОЗМІР	ОД/УП/КОР	ОД.
VZ461	11xN+11xPE/3xN+3xPE	1/6/6	шт
VZ462	16xN+14xPE/4xN+4xPE	1/6/6	шт
VZ463	19xN+17xPE/5xN+5xPE	1/6/6	шт
VZ464	21xN+20xPE/5xN+6xPE	1/6/6	шт

Блок розгалужуючий



АРТ.	ОПИС/РОЗМІР	ОД/УП/КОР	ОД.
KJ02D	125A, ввід 1x35мм <sup>2</sup> + 1x16мм <sup>2</sup> , вихід 6x16 мм <sup>2</sup>	1/4/60	шт
KJ01D	160A, 4п. 9,5мод., вхід 4x50 вихід 3x35 + 8x16мм <sup>2</sup>	1/1/15	шт
KJ02A	250A, ввід 1x95мм <sup>2</sup> , вихід 2x25x16 і 4x10мм <sup>2</sup>	1/4/60	шт
KJ02B	400A, ввід 1x150мм <sup>2</sup> , вихід 2x25x16 і 4x10мм <sup>2</sup>	1/4/60	шт
KJ01A	100A, 2п, 7,5мод., вхід 1x35 вихід 1x25 + 10x16мм <sup>2</sup>	1/1/15	шт
KJ100A	100A, 4п, ширина 71мм	1/1/32	шт
KJ02E	125A, 4п, 5,5мод.	1/1/15	шт
KJ01C	125A, 4п, 7,5мод., вхід 1x35 вихід 1x25 + 10x16мм <sup>2</sup>	1/1/15	шт
KJ01B	80A, 4P, 5мод.	1/1/15	шт

Кришка для захисту контактів для вимикачів НАС/НАД 100-125А, 3п

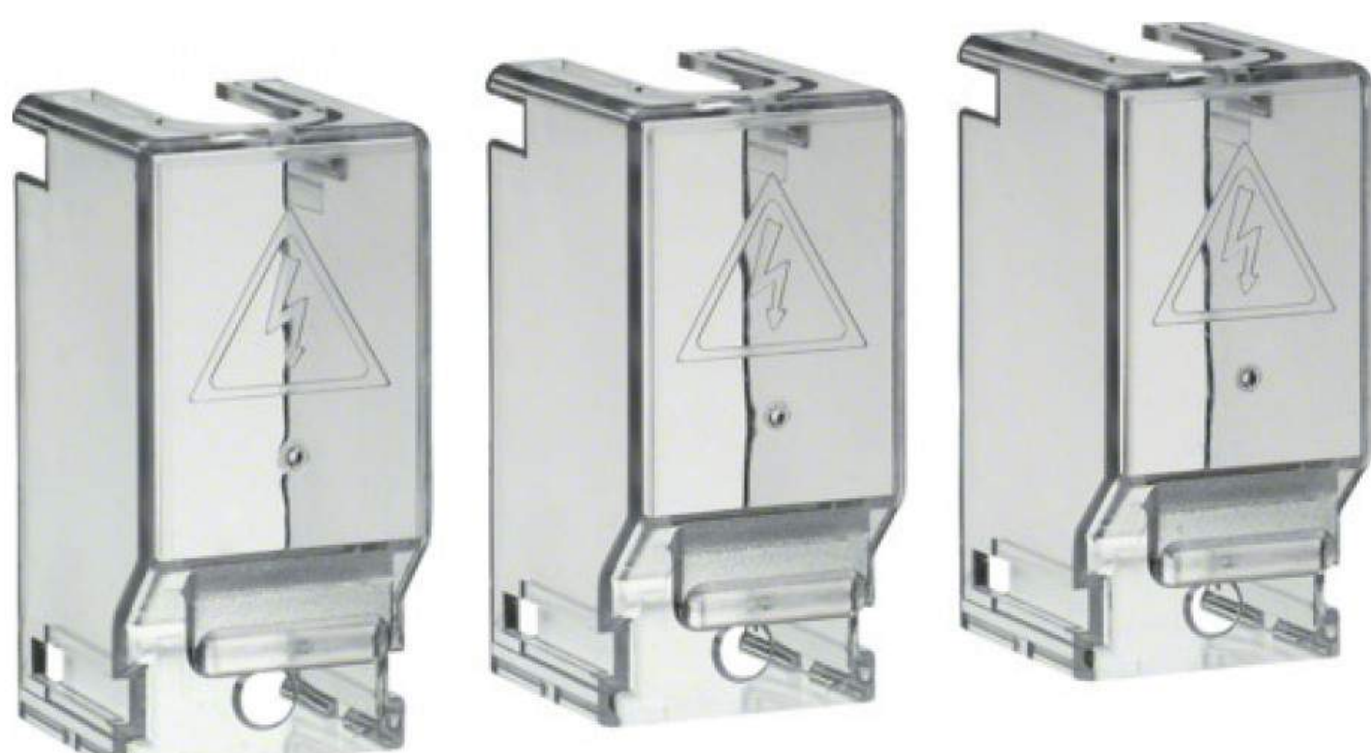

АРТ.	ОПИС/РОЗМІР	ОД/УП	ОД.
HZC215	Верх + низ	1/22	шт

Кришка для захисту контактів для вимикачів НАЕ 100-160А, 4п



АРТ.	ОПИС/РОЗМІР	ОД/УП	ОД.
HZC218	Верх + низ	1/20	шт



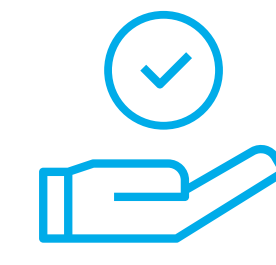

Простий та швидкий монтаж

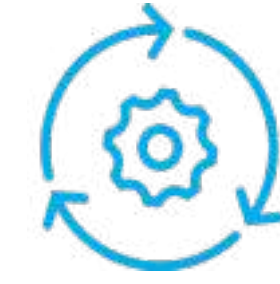

Ефективність технологій



Надійність виробу

## Контактори



ESC126



ESC264



ESC363



ESD425



ESC225S



ESL227



ESC125S



ESC225S



ESC325S



ESC425S

АРТ.	ОПИС	ОД/УП/КОР	ОД.
ESD125	25A, 1НВ, 24В	1/12/144	ШТ
ESL125	25A, 1НВ, 8/12В	1/12/144	ШТ
ESC126	25A, 1НЗ, 230В, 1м	1/12/144	ШТ
ESD225	25A, 2НВ, 24В	1/12/144	ШТ
ESC428	25A, 3НВ+1НЗ, 230В, 2м	1/6/72	ШТ
ESC125	25A 1НВ 230В, 1м	1/12/144	ШТ
ESC227	25A 1НВ+1НЗ 230В, 1м	1/12/144	ШТ
ESL227	25A 1НВ+1НЗ 8/12В	1/12/144	ШТ
ESC226	25A 2НЗ 230В, 1м	1/12/144	ШТ
ESC225	25A 2НВ 230В, 1м	1/12/144	ШТ
ESL225	25A 2НВ 8/12В	1/12/144	ШТ
ESC427	25A 2НВ+2НЗ 230В, 2м	1/6/72	ШТ
ESC325	25A 3НВ 230В, 2м	1/6/72	ШТ
ESC426	25A 4НЗ 230В	1/6/72	ШТ
ESC425	25A 4НВ 230В, 2м	1/6/72	ШТ
ESD425	25A 4НВ 24В, 2м	1/6/72	ШТ
ESC442	40A, 2НВ+2НЗ, 230В	1/4/48	ШТ
ESC241	40A, 2НЗ, 230В, 3м	1/4/48	ШТ
ESC443	40A, 3НВ+1НЗ, 230В	1/4/48	ШТ
ESC240	40A 2НВ 230В, 3м	1/4/48	ШТ
ESC340	40A 3НВ 230В, 3м	1/4/48	ШТ
ESC440	40A 4НВ 230В, 3м	1/4/48	ШТ
ESC441	40A 4НЗ 230В, 3м	1/4/48	ШТ
ESC466	63A, 3НВ+1НЗ, 230В, 3м	1/4/48	ШТ
ESC263	63A 2НВ 230В, 3м	1/4/48	ШТ
ESC465	63A 2НВ+2НЗ 230В, 3м	1/4/48	ШТ
ESC264	63A 2НЗ 230В, 3м	1/4/48	ШТ
ESC363	63A 3НВ 230В, 3м	1/4/48	ШТ
ESC463	63A 4НВ 230В, 3м	1/4/48	ШТ
ESC464	63A 4НЗ 230В 3м	1/4/48	ШТ
EV080C	Корпусний 3Р, 230В-АС, 80А АС-3	1/4/96	ШТ

## Контактори безшумні

АРТ.	ОПИС	ОД/УП/КОР	ОД.
ESC225S	25A, 2НВ, 230В, 1м	1/12/144	ШТ
ESC427S	25A, 2НВ+2НЗ, 230В	1/6/72	ШТ
ESC325S	25A, 3НВ, 230В	1/6/72	ШТ
ESC326S	25A, 3НЗ, 230В	1/6/72	ШТ
ESC425S	25A, 4НВ, 230В, 2м	1/6/72	ШТ
ESC263S	63A, 2НВ, 230В, 3м	1/4/48	ШТ
ESC125S	25A 1НВ 230В, 1м	1/12/144	ШТ
ESC340S	40A 3НВ 230В	1/4/48	ШТ
ESC440S	40A 4НВ 230В, 3м	1/4/48	ШТ
ESC363S	63A 3НВ 230В, 3м	1/4/48	ШТ
ESC463S	63A 4НВ 230В, 3м	1/4/48	ШТ
ESC240S	40A 2НВ 230В, 3м	1/4/48	ШТ
ERL625SDC	З ручним керуванням 25A, 2НВ, 12В	1/12/144	ШТ
ERC425S	З ручним керуванням 25A, 4НВ, 230В	1/6/72	ШТ



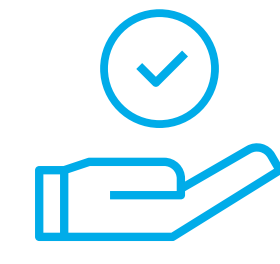

Простий та швидкий  
монтаж



Ефективність  
технологій



Надійність  
виробу



SFT125

SFT132

SFB216



SF463



HIM402

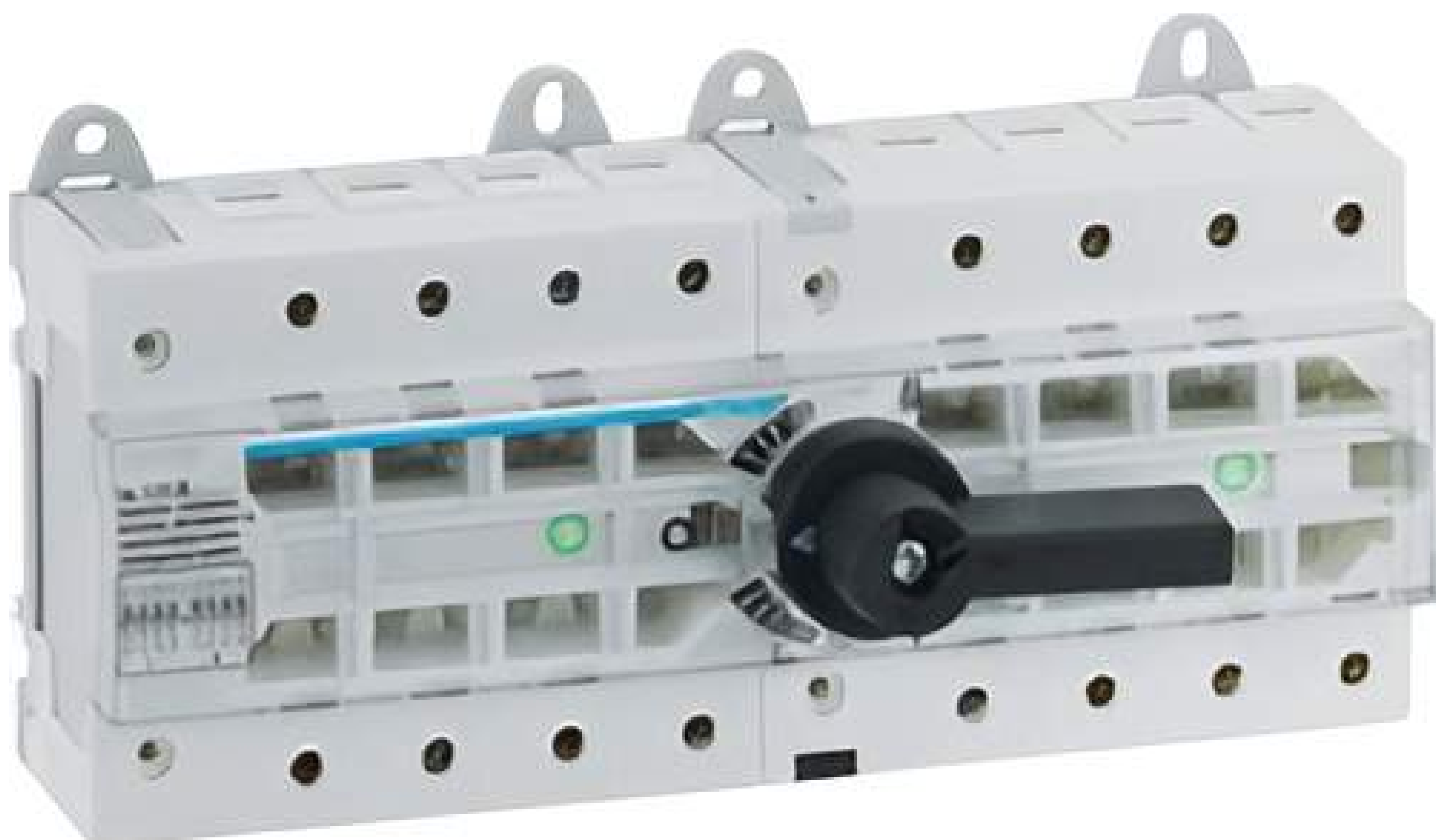

SFT132

## Перемикачі

АРТ.	ОПИС	ОД/УП/КОР	ОД.
SFM125	2-х контурний 1 НВ+1НЗ, 25А/230В	1/12/144	шт
SFT125	I-0-II із заг.виходом зверху, 1 пол., 25А/230В, 1м	1/12/144	шт
SFB125	I-0-II із заг.виходом зверху, 1 пол., 25А/230В, 1м	1/12/144	шт
SFT140	I-0-II із заг.виходом зверху, 1 пол., 40А/230В, 1м	1/12/144	шт
SFB216	I-0-II із заг.виходом зверху, 2 пол., 16А/230В, 2м	1/6/72	шт
SFT225	I-0-II із заг.виходом зверху, 2 пол., 25А/230В, 2м	1/6/72	шт
SFT240	I-0-II із заг.виходом зверху, 2 пол., 40А/230В, 2м	1/6/72	шт
SFT340	I-0-II із заг.виходом зверху, 3 пол., 40А/400В, 3м	1/4/48	шт
SFT440	I-0-II із заг.виходом зверху, 4 пол., 40А/400В, 3м	1/3/36	шт
SFB132	I-0-II із заг.виходом знизу, 1 пол., 32А/230В, 1м	1/12/144	шт
SFB225	I-0-II із заг.виходом знизу, 2 пол., 25А/230В, 2м	1/6/72	шт
SFB232	I-0-II із заг.виходом знизу, 2 пол., 32А/230В, 2м	1/6/72	шт
SF263	Введення резерву 1р+N 63А/250В	1/3/36	шт
SF463	Введення резерву 3р+N 63А/400В, 8м	1/3/12	шт
SF209	Трьохпозиційний 230В/16А, 2-полюсний, 2м	1/6/72	шт
SFT132	I-0-II із загальним виходом зверху, 1-пол., 32А/230В, 1м	1/12/144	шт
SFT232	I-0-II із загальним виходом зверху, 2-пол., 32А/230В, 2м	1/6/72	шт
SFB116	I-0-II із загальним виходом знизу, 1-пол., 16А/230В	1/12/144	шт
HIC410	АВР модульний з мотоприводом I-0-I, Т-Г, 4п 100А	1/10	шт
HIC408А	АВР модульний з мотоприводом I-0-II, Т-Г, 4п 80А	1/10	шт
HIM408	Модульний трьохпозиційний I-0-II 4п 80А	1/10	шт
HIM302	Модульний трьохпозиційний I-0-II до 16мм <sup>2</sup> , 3п 20А	1/10	шт
HIM304	Модульний трьохпозиційний I-0-II до 16мм <sup>2</sup> , 3п 40А	1/10	шт
HIM306	Модульний трьохпозиційний I-0-II до 35мм <sup>2</sup> , 3п 63А	1/10	шт
HIM308	Модульний трьохпозиційний I-0-II до 35мм <sup>2</sup> , 3п 80А	1/10	шт
HI403R	Модульний трьохпозиційний I-0-II до 50мм <sup>2</sup> , 4п 63А	1/10	шт
HIM402	Трьохпозиційний I-0-II 400/690В, 20А, 4п, 7м	1/10	шт
HIM404	Трьохпозиційний I-0-II 400/690В, 40А, 4п, 7м	1/10	шт
HIM406	Трьохпозиційний I-0-II 400/690В, 63А, 4п, 8м	1/10	шт
HI405R	Трьохпозиційний I-0-II, 100А, 400/690В, 4-полюсний, 12м	1/10	шт
HI404R	Трьохпозиційний I-0-II, 80А, 400/690В, 4-полюсний, 12м	1/10	шт



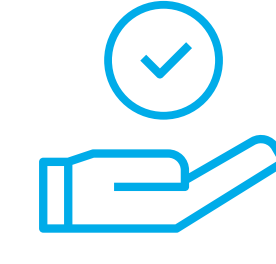

Простий та швидкий монтаж



Ефективність технологій



Надійність виробу

## Диференціальні автомати

АРТ.	ОПИС	ОД/УП/КОР	ОД.
AFM475C	4P 6kA C-25A 300mA A	1/33	ШТ
AC916J	1+N 16A B 10mA	1/60	ШТ
AC966J	1+N 16A C 10mA, 6KA, 2M	1/60	ШТ
AD906J	1+N 06A B 30mA	1/60	ШТ
AD956J	1+N 06A C 30mA	1/60	ШТ
AD910J	1+N 10A B 30mA	1/60	ШТ
AD960J	1+N 10A C 30mA	1/60	ШТ
AD866J	1+N 16A C 4.5kA 30mA AC	1/60	ШТ
AD916J	1+N 16A B 30mA	1/60	ШТ
AD966J	1+N 16A C 30mA	1/60	ШТ
AD870J	1+N 20A C 4.5kA 30mA AC	1/60	ШТ
AD920J	1+N 20A B 30mA	1/60	ШТ
AD970J	1+N 20A C 30mA	1/60	ШТ
AD875J	1+N 25A C 4.5kA 30mA AC	1/60	ШТ
AD925J	1+N 25A B 30mA	1/60	ШТ
AD975J	1+N 25A C 30mA	1/60	ШТ
AD882J	1+N 32A C 4.5kA 30mA AC	1/60	ШТ
AD932J	1+N 32A B 30mA	1/60	ШТ
AD982J	1+N 32A C 30mA	1/60	ШТ
AD890J	1+N 40A C 4.5kA 30mA AC	1/60	ШТ
AD940J	1+N 40A B 30mA	1/60	ШТ
AD990J	1+N 40A C 30mA	1/60	ШТ
AF990J	1+N, 40A, 300mA, C, 6KA, C, 2M	1/60	ШТ
AF975J	1P+N 6kA C-25A 300mA A	1/60	ШТ
ADX482D	4P 10kA C-32A 30mA A	1/33	ШТ
ADH460H	4P 6kA C-10A 30mA Hi	1/33	ШТ
ADM466C	4P 6kA C-16A 30mA A	1/33	ШТ
AFM470C	4P 6kA C-20A 300mA A	1/33	ШТ
ADH470H	4P 6kA C-20A 30mA Hi	1/33	ШТ
ADM470C	4P 6kA C-20A 30mA A	1/33	ШТ
ADM475C	4P 6kA C-25A 30mA A	1/33	ШТ
ADM482C	4P 6kA C-32A 30mA A	1/33	ШТ
ADH482H	4P 6kA C-32A 30mA Hi	1/33	ШТ
ADM490C	4P 6kA C-40A 30mA A	1/33	ШТ
ADH490H	4P 6kA C-40A 30mA Hi	1/33	ШТ

## ПЗВ

АРТ.	ОПИС	ОД/УП/КОР	ОД.
CCA225D	2P 25A 10mA A	1/60	ШТ
CE240J	2P 40A 100mA A	1/60	ШТ
CE264J	2P 63A 100mA AC	1/60	ШТ
CDA584C	2x100 A, 30 mA, A	1/60	ШТ
CDA580C	2x80 A, 30 mA, A	1/60	ШТ
CFA684C	4P 10kA 100A 300mA A	1/33	ШТ
CFA690C	4P 10kA 125A 300mA A	1/33	ШТ
CFA680C	4P 10kA 80A 300mA A	1/33	ШТ
CH440J	4P 40A 30mA Hi	1/33	ШТ
CPH684C	4x100A, 10kA, 300 mA, A-Hi S	1/33	ШТ
CGA690D	4x125 A, 10 kA, 500 mA, A, 4M	1/33	ШТ
CGA425D	4x25 A, 500 mA, A, 4M	1/60	ШТ
CGA440D	4x40 A, 500 mA, A, 4M	1/60	ШТ
CGA463D	4x63 A, 500 mA, A, 4M	1/60	ШТ
CPH663D	4x63A, 10kA, 300 mA, A-Hi S	1/33	ШТ
CP463J	4x63A, 300 mA, A, S, 4M	1/36	ШТ
CDA680C	4x80 A, 30 mA, A, 4M	1/33	ШТ



AC916J



AD906J



ADX4  
82D



ADH460H



CP463J



ADM470C



CE240J



CCA225D



CGA463D



CPH684C



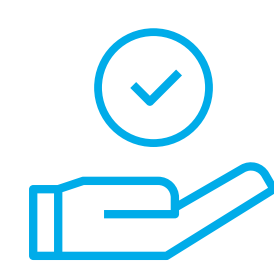

Простий та швидкий  
монтаж



Ефективність  
технологій



Надійність  
виробу

## УЗО



CC216J

CF226J

CD225J



CE440J



HIM402

АРТ.	ОПИС	ОД/УП	ОД.
CC216J	2x16 A 10mA, A	1/60	шт
CN463J	4x63A, 100 mA, A, S, 4м	1/36	шт
CE440J	4x40 A, 100mA, A	1/36	шт
CF225J	2x25 A 300mA, A, 2м	1/60	шт
CF226J	2x25 A, 300mA, AC, 2м	1/60	шт
CF240J	2x40 A, 300mA, A, 2м	1/60	шт
CF241J	2x40 A, 300mA, AC, 2м	1/60	шт
CF263J	2x63 A, 300mA, A, 2м	1/60	шт
CF264J	2x63 A, 300mA, AC, 2м	1/60	шт
CF484D	4x100 A 300mA, A	1/36	шт
CF425J	4x25 A 300mA, A	1/36	шт
CF426J	4x25 A, 300mA, AC, 4м	1/36	шт
CF440J	4x40 A 300mA, A	1/36	шт
CP440J	4x40 A, 300mA, AC, 4м	1/36	шт
CF464J	4x63 A 300mA, A	1/36	шт
CF480D	4x63 A, 300mA, AC, 4м	1/36	шт
CD216J	4x80 A 300mA, A	1/60	шт
CD225J	2x16 A 30mA, A, 2м	1/60	шт
CD226J	2x25 A, 30mA, A, 2м	1/60	шт
CD240J	2x25 A, 30mA, AC, 2м	1/60	шт
CD241J	2x40 A, 30mA, A, 2м	1/60	шт
CD263J	2x40 A, 30mA, AC, 2м	1/60	шт
CD264J	2x63 A, 30mA, A, 2м	1/60	шт
CD425J	2x63 A, 30mA, AC, 2м	1/36	шт
CD426J	4x25 A, 30 mA, A, 4м	1/36	шт
CD440J	4x25 A, 30mA, AC, 4м	1/36	шт
CD441J	4x40 A 30mA, A	1/36	шт
CD463J	4x40 A, 30mA, AC, 4м	1/36	шт
CD464J	4x63 A, 30mA, AC, 4м	1/36	шт
CD480D	4x80 A, 30mA, A	1/36	шт





Простий та швидкий  
монтаж



Передові  
технології



Надійна  
конструкція

## Автомати Easy9

АРТ.	ОПИС	ОД/УП/КОР	ОД.
EZ9F14206	2р 6А X-КА "В"	1/6/120	ШТ
EZ9F14316	3р 16А X-КА "В"	1/4/80	ШТ
EZ9F34106	1р 6А	1/12/240	ШТ
EZ9F34110	1р 10А	1/12/240	ШТ
EZ9F14110	1р 10А	1/12/240	ШТ
EZ9F34116	1р 16А	1/12/240	ШТ
EZ9F34120	1р 20А	1/12/240	ШТ
EZ9F34125	1р 25А	1/12/240	ШТ
EZ9F34132	1р 32А	1/12/240	ШТ
EZ9F34140	1р 40А	1/12/240	ШТ
EZ9F34150	1р 50А	1/12/240	ШТ
EZ9F34163	1р 63А	1/12/240	ШТ
EZ9F34206	2р 6А	1/6/120	ШТ
EZ9F34210	2р 10А	1/6/120	ШТ
EZ9F34216	2р 16А	1/6/120	ШТ
EZ9F34220	2р 20А	1/6/120	ШТ
EZ9F34225	2р 25А	1/6/120	ШТ
EZ9F34232	2р 32А	1/6/120	ШТ
EZ9F34240	2р 40А	1/6/120	ШТ
EZ9F34250	2р 50А	1/6/120	ШТ
EZ9F34263	2р 63А	1/6/120	ШТ
EZ9F34310	3р 10А	1/4/80	ШТ
EZ9F34316	3р 16А	1/4/80	ШТ
EZ9F34320	3р 20А	1/4/80	ШТ
EZ9F34325	3р 25А	1/4/80	ШТ
EZ9F34332	3р 32А	1/4/80	ШТ
EZ9F34340	3р 40А	1/4/80	ШТ
EZ9F34350	3р 50А	1/4/80	ШТ
EZ9F34363	3р 63А	1/4/80	ШТ
EZ9F34425	4р 25А X-КА "С"	1/3/60	ШТ
EZ9F34432	4р 32А X-КА "С"	1/3/60	ШТ

## Вимикачі навантаження Easy 9

АРТ.	ОПИС	ОД/УП/КОР	ОД.
EZ9S16240	"I-O" 2Р 400В 40А/5кА	1/6/120	ШТ
EZ9S16340	"I-O" 3Р 400В 40А/5кА	1/4/80	ШТ
EZ9S16363	"I-O" 3Р 400В 63А/5кА	1/4/80	ШТ
EZ9S16380	"I-O" 3Р 400В 80А/5кА	1/4/80	ШТ
EZ9S16391	"I-O" 3Р 400В 100А/5кА	1/4/80	ШТ

## Захист імпульсних перенапруг Easy 9

АРТ.	ОПИС	ОД/УП/КОР	ОД.
EZ9L33620	1р+N 20кА 10кА 1,3кВ	1/12/240	ШТ
EZ9L33720	3р+N 20кА 10кА 1,3кВ	1/4/80	ШТ
EZ9L33745	3р+N 45кА 20кА 1,5кВ	1/4/80	ШТ

## Дифавтомат Easy 9

АРТ.	ОПИС	ОД/УП/КОР	ОД.
EZ9R34225	2р 25А 30мА	1/6/120	ШТ
EZ9D34610	1р+N 10А 30мА тип "АС"	1/12/240	ШТ
EZ9D34616	1р+N 16А 30мА тип "АС"	1/12/240	ШТ
EZ9D34620	1р+N 20А 30мА тип "АС"	1/12/240	ШТ
EZ9D34625	1р+N 25А 30мА тип "АС"	1/12/240	ШТ
EZ9D34632	1р+N 32А 30мА тип "АС"	1/12/240	ШТ
EZ9R34240	2р 0,03А 40А тип "АС"	1/6/120	ШТ
EZ9R34263	2р 0,03А 63А тип "АС"	1/6/120	ШТ
EZ9R74240	2р 100мА 40А тип "А"	1/6/120	ШТ
EZ9R34425	4р 0,03А 25А тип "АС"	1/3/60	ШТ
EZ9R34440	4р 0,03А 40А тип "АС"	1/3/60	ШТ
EZ9R34463	4р 0,03А 63А тип "АС"	1/3/60	ШТ



EZ9F34106



EZ9F34206



EZ9F34310



EZ9F34425



EZ9L33620



EZ9S16380



EZ9D34610



EZ9R34425





Простий та швидкий монтаж



Передові технології



Надійна конструкція

## Автомати Resi 9 "B"

АРТ.	ОПИС	ОД/УП/КОР	ОД.
R9F02110	1р 10А 6кА	1/12/240	шт
R9F02116	1р 16А 6кА	1/12/240	шт
R9F02120	1р 20А 6кА	1/12/240	шт
R9F02125	1р 25А 6кА	1/12/240	шт
R9F02132	1р 32А 6кА	1/12/240	шт
R9F02140	1р 40А 6кА	1/12/240	шт
R9F02150	1р 50А 6кА	1/12/240	шт
R9F02163	1р 63А 6кА	1/12/240	шт
R9F02106	1р 6А 6кА	1/12/240	шт
R9F02210	2р 10А 6кА	1/6/120	шт
R9F02216	2р 16А 6кА	1/6/120	шт
R9F02220	2р 20А 6кА	1/6/120	шт
R9F02225	2р 25А 6кА	1/6/120	шт
R9F02232	2р 32А 6кА	1/6/120	шт
R9F02240	2р 40А 6кА	1/6/120	шт
R9F02250	2р 50А 6кА	1/6/120	шт
R9F02263	2р 63А 6кА	1/6/120	шт
R9F02206	2р 6А 6кА	1/6/120	шт
R9F02310	3р 10А 6кА	1/4/80	шт
R9F02316	3р 16А 6кА	1/4/80	шт
R9F02320	3р 20А 6кА	1/4/80	шт
R9F02325	3р 25А 6кА	1/4/80	шт
R9F02332	3р 32А 6кА	1/4/80	шт
R9F02340	3р 40А 6кА	1/4/80	шт
R9F02350	3р 50А 6кА	1/4/80	шт
R9F02363	3р 63А 6кА	1/4/80	шт
R9F02306	3р 6А 6кА	1/4/80	шт
R9F02425	4р 25А 6кА	1/3/60	шт
R9F02432	4р 32А 6кА	1/3/60	шт
R9F02440	4р 40А 6кА	1/3/60	шт
R9F02463	4р 63А 6кА	1/3/60	шт

## Автомати Resi 9 "C"

АРТ.	ОПИС	ОД/УП/КОР	ОД.
R9F12106	1р 6А 6кА	1/12/240	шт
R9F12110	1р 10А 6кА	1/12/240	шт
R9F12116	1р 16А 6кА	1/12/240	шт
R9F12120	1р 20А 6кА	1/12/240	шт
R9F12125	1р 25А 6кА	1/12/240	шт
R9F12132	1р 32А 6кА	1/12/240	шт
R9F12140	1р 40А 6кА	1/12/240	шт
R9F12150	1р 50А 6кА	1/12/240	шт
R9F12163	1р 63А 6кА	1/12/240	шт
R9F12106	1р 6А 6кА	1/12/240	шт
R9F12210	2р 10А 6кА	1/6/120	шт
R9F12216	2р 16А 6кА	1/6/120	шт
R9F12220	2р 20А 6кА	1/6/120	шт
R9F12225	2р 25А 6кА	1/6/120	шт
R9F12232	2р 32А 6кА	1/6/120	шт
R9F12240	2р 40А 6кА	1/6/120	шт
R9F12250	2р 50А 6кА	1/6/120	шт
R9F12263	2р 63А 6кА	1/6/120	шт
R9F12206	2р 6А 6кА	1/6/120	шт
R9F12310	3р 10А 6кА	1/4/80	шт
R9F12316	3р 16А 6кА	1/4/80	шт
R9F12320	3р 20А 6кА	1/4/80	шт
R9F12325	3р 25А 6кА	1/4/80	шт
R9F12332	3р 32А 6кА	1/4/80	шт
R9F12340	3р 40А 6кА	1/4/80	шт
R9F12350	3р 50А 6кА	1/4/80	шт
R9F12363	3р 63А 6кА	1/4/80	шт
R9F12425	4р 25А 6кА	1/3/60	шт
R9F12432	4р 32А 6кА	1/3/60	шт
R9F12440	4р 40А 6кА	1/3/60	шт
R9F12463	4р 63А 6кА	1/3/60	шт



R9F02125



R9F02225



R9F12125



R9F12263



R9F02316



R9F02440



R9F12316



R9F12440





Простий та швидкий  
монтаж

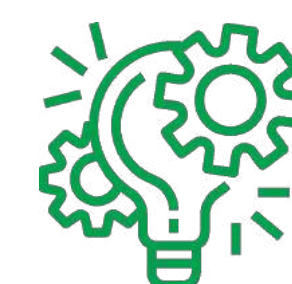

Передові  
технології



Надійна  
конструкція

## Контактори Resi9

АРТ.	ОПИС	ОД/УП/КОР	ОД.
R9C20220	1р+N 20А 2НО ~230В/50Гц	1/12/240	ШТ
R9C20240	1р+N 40А 2НО ~230В/50Гц	1/12/240	ШТ
R9C20263	1р+N 63А 2НО ~230В/50Гц	1/12/240	ШТ
R9C20440	3р+N 40А 4НО ~230В/50Гц	1/4/80	ШТ
R9C20463	3р+N 63А 4НО ~230В/50Гц	1/4/80	ШТ

## Реле напруги Resi9

АРТ.	ОПИС	ОД/УП/КОР	ОД.
R9A12663	1р+N 63А	1/12/240	ШТ

## Імпульсне реле Resi9

АРТ.	ОПИС	ОД/УП/КОР	ОД.
R9C30116	1НО 16А ~230В/50Гц	1/12/240	ШТ

## Дифавтомат Resi9

АРТ.	ОПИС	ОД/УП/КОР	ОД.
R9D81610	1р+N 6кА 1М 10А С 10мА А	1/12/240	ШТ
R9D88610	1р+N 6кА 1М 10А С 30мА А	1/12/240	ШТ
R9D87610	1р+N 6кА 1М 10А С 30мА АС	1/12/240	ШТ
R9D81616	1р+N 6кА 1М 16А С 10мА А	1/12/240	ШТ
R9D88616	1р+N 6кА 1М 16А С 30мА А	1/12/240	ШТ
R9D87616	1р+N 6кА 1М 16А С 30мА АС	1/12/240	ШТ
R9D88620	1р+N 6кА 1М 20А С 30мА А	1/12/240	ШТ
R9D87620	1р+N 6кА 1М 20А С 30мА АС	1/12/240	ШТ
R9D88625	1р+N 6кА 1М 25А С 30мА А	1/12/240	ШТ
R9D87625	1р+N 6кА 1М	1/12/240	ШТ
R9D87632	1р+N 6кА 1М	1/12/240	ШТ
R9D88606	1р+N 6кА 1М	1/12/240	ШТ
R9D87606	1р+N 6кА 1М	1/12/240	ШТ
R9D51610	1р+N 6кА 10А С 10мА А	1/12/240	ШТ
R9D55610	1р+N 6кА 10А С 30мА А	1/12/240	ШТ
R9D25610	1р+N 6кА 10А С 30мА АС	1/12/240	ШТ
R9D51616	1р+N 6кА 16А С 10мА А	1/12/240	ШТ
R9D55616	1р+N 6кА 16А С 30мА А	1/12/240	ШТ
R9D25616	1р+N 6кА 16А С 30мА АС	1/12/240	ШТ
R9D55620	1р+N 6кА 20А С 30мА А	1/12/240	ШТ
R9D25620	1р+N 6кА 20А С 30мА АС	1/12/240	ШТ
R9D55625	1р+N 6кА 25А С 30мА А	1/12/240	ШТ
R9D25625	1р+N 6кА 25А С 30мА АС	1/12/240	ШТ
R9D55632	1р+N 6кА 32А С 30мА А	1/12/240	ШТ
R9D25632	1р+N 6кА 32А С 30мА АС	1/12/240	ШТ
R9D55640	1р+N 6кА 40А С 30мА А	1/12/240	ШТ
R9D25640	1р+N 6кА 40А С 30мА АС	1/12/240	ШТ
R9D55606	1р+N 6кА 6А С 30мА А	1/12/240	ШТ
R9D25606	1р+N 6кА 6А С 30мА АС	1/12/240	ШТ



R9C20220



EZ9F34206



R9A12663



R9C30116



R9D81610



R9D87632



R9D55625



R9D55640





Простий та швидкий монтаж



Передові технології



Надійна конструкція

## Розподільчі коробки Mureva BOX

АРТ.	НАЗВА	ОПИС	ОД/УП	ОД.
ENN05142	60x40 мм	IP55, IK07	1/1	шт
ENN05121	65x65x45 мм	IP55, IK07	1/1	шт
ENN05124	80x80x45 мм	IP55, IK07	1/1	шт
ENN05125	100x100x55 мм	IP55, IK07	1/1	шт



ENN05142



ENN05142



ENN05142



ENN05121



ENN05121



ENN05121



ENN05124



ENN05124



ENN05124



13977



13982



13986



EZ9EUB108



EZ9EUD108



EZ9EUB312



EZ9EUD312



ENN05125



ENN05121



ENN05121

## Щити Mureva

АРТ.	НАЗВА	ОПИС	ОД.
13441	1x4 модулі, клемний блок заземлення та нейтралі	200x123x112	шт
13442	1x6 модулів, клемний блок заземлення та нейтралі	200x159x112	шт
13443	1x8 модулів, клемний блок заземлення та нейтралі	200x195x112	шт
13444	1x12 модулів, клемний блок заземлення та нейтралі	200x267x112	шт
13975	1x3 модулі	150x80x98	шт
13976	1x4 модулі	200x123x112	шт
13977	1x6 модулів	200x159x112	шт
13978	1x8 модулів	200x195x112	шт
13979	1x12 модулів	200x267x112	шт
13981	1x12 модулів, клемний блок заземлення	280x340x160	шт
13982	1x18 модулів, клемний блок заземлення	280x448x160	шт
13983	2x12 модулів, клемний блок заземлення	460x340x160	шт
13984	2x18 модулів, клемний блок заземлення	460x448x160	шт
13985	3x12 модулів, клемний блок заземлення	610x340x160	шт
13986	3x18 модулів, клемний блок заземлення	610x448x160	шт
13987	4x18 модулів, клемний блок заземлення	842x448x160	шт
13431	1x12 модулів, клемний блок заземлення та нейтралі	280x340x160	шт
13432	1x18 модулів, клемний блок заземлення та нейтралі	280x448x160	шт
13433	2x12 модулів, клемний блок заземлення та нейтралі	460x340x160	шт
13434	2x18 модулів, клемний блок заземлення та нейтралі	460x448x160	шт
13435	3x12 модулів, клемний блок заземлення та нейтралі	610x340x160	шт
13436	3x18 модулів, клемний блок заземлення та нейтралі	610x448x160	шт
13437	4x18 модулів, клемний блок заземлення та нейтралі	842x448x160	шт

## Щити Easy9 EU врізні

АРТ.	НАЗВА	ОПИС	ОД.
EZ9EUB108	1 ряд 8 модулів, білі дверцята	IP40	шт
EZ9EUB112	1 ряд 12 модулів, білі дверцята	IP40	шт
EZ9EUB118	1 ряд 18 модулів, білі дверцята	IP40	шт
EZ9EUB212	2 ряди 24 модулів, білі дверцята	IP40	шт
EZ9EUB312	3 ряди 36 модулів, білі дверцята	IP40	шт

## Щити Easy9 EU навісні

АРТ.	НАЗВА	ОПИС	ОД.
EZ9EUD108	1 ряд 8 модулів, білі дверцята	IP40	шт
EZ9EUD112	1 ряд 12 модулів, білі дверцята	IP40	шт
EZ9EUD118	1 ряд 18 модулів, білі дверцята	IP40	шт
EZ9EUD212	2 ряди 24 модулів, білі дверцята	IP40	шт
EZ9EUD312	3 ряди 36 модулів, білі дверцята	IP40	шт





Простий та швидкий  
монтаж



Передові  
технології



Топ  
продажів

## Asfora



EPH5800221

EPH2900121

EPH2900221

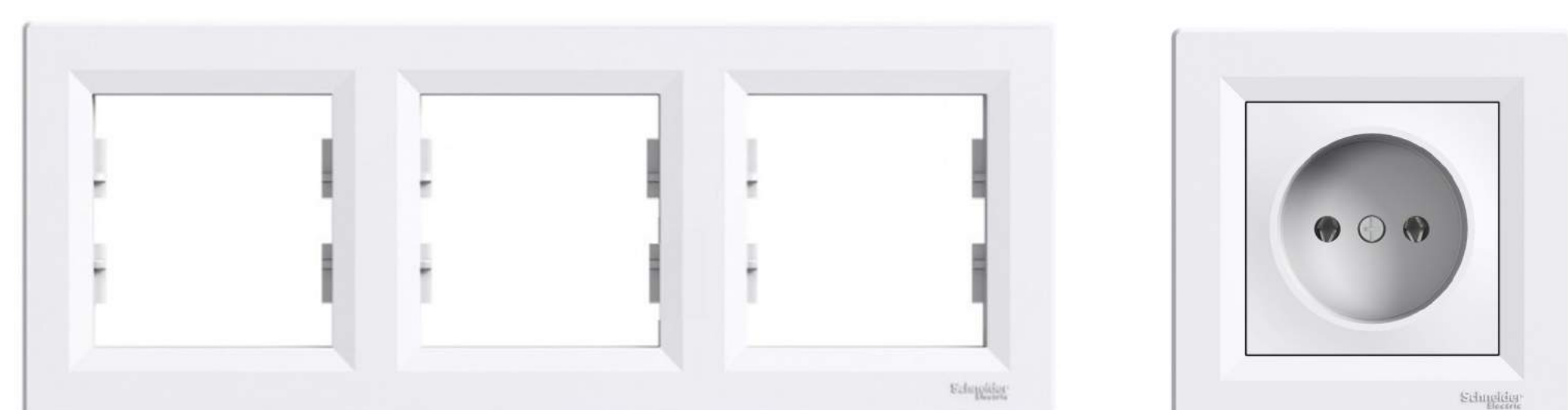

EPH5800321

EPH3000121

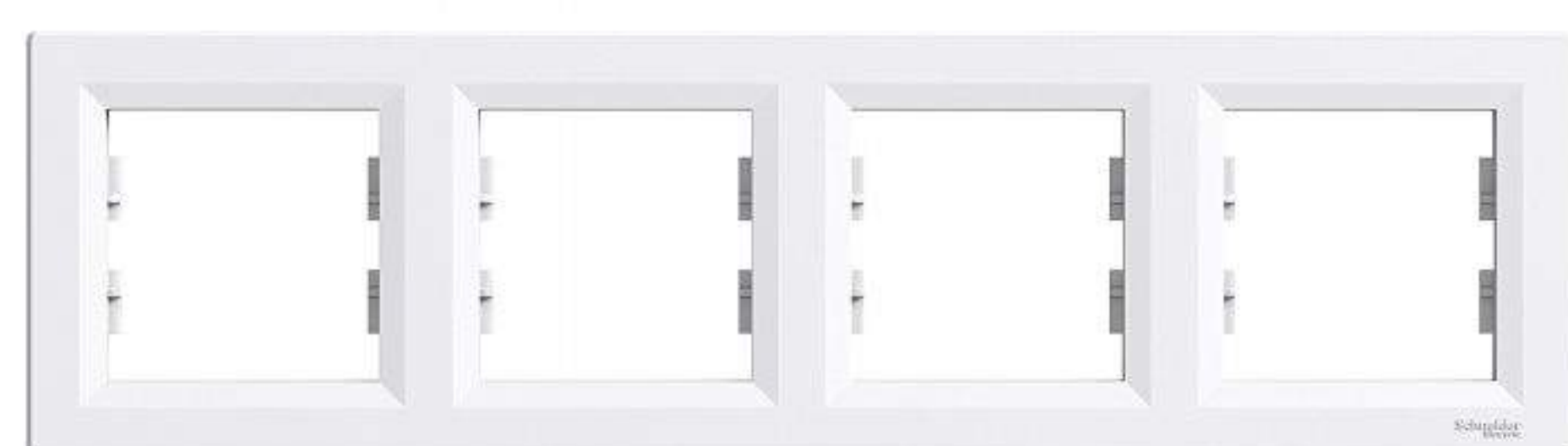

EPH5800421



EPH9900121

EPH9700121

EPH6400121



EPH3200121

EPH2700221

EPH4400121



EPH5800223

EPH2900123

EPH2900223

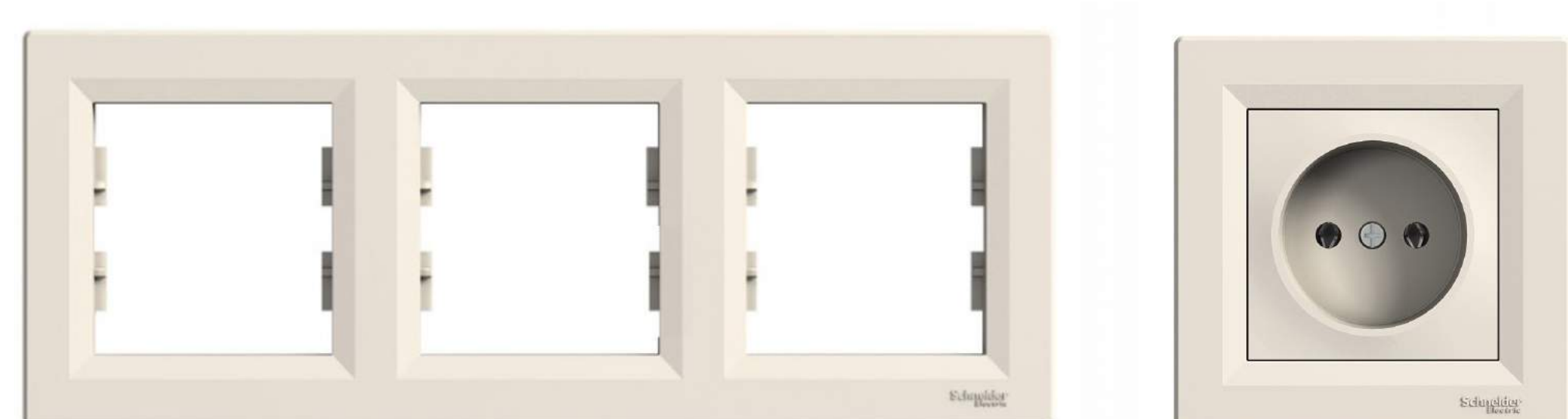

EPH5800323

EPH3000123

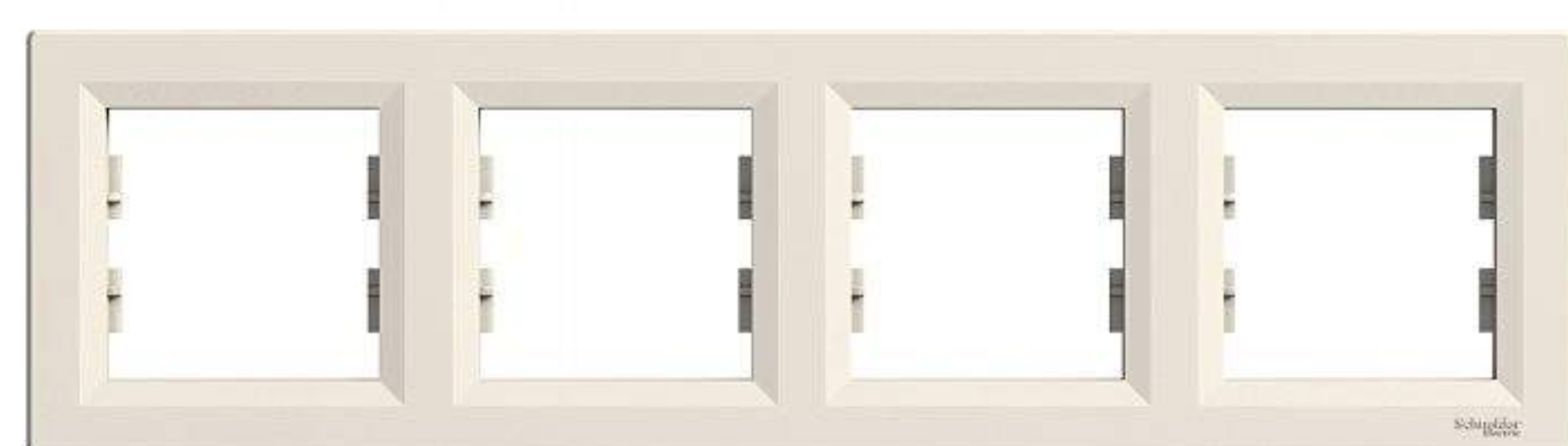

EPH5800423



EPH9900123

EPH9700123

EPH6400123



EPH3200123

EPH2700223

EPH4400123

БІЛИЙ	КРЕМ	НАЗВА	ОПИС	ОД/УП	ОД.
EPH3700121	EPH3700123	SAT розетка кінц.	Затухання 1дБ, тип F	1/10	шт
EPH3400421	EPH3400423	TV-SAT розетка кінц.	IEC 9.52 мм, затухання 8 дБ Затухання 1дБ, тип F	1/10	шт
EPH2700221	EPH2700223	USB розетка 2,1	USB type A + A	1/10	шт
EPH5700121	EPH5700123	Аудіорозетка	IP20	1/10	шт
EPH5500121	EPH5500123	Вивід кабеля	25A 250V~	1/10	шт
EPH0100121	EPH0100123	Вимикач 1-кл	10A 250V~	1/10	шт
EPH1400121	EPH1400123	Вимикач 1-кл з підсвічуванням	10A 250V~	1/10	шт
EPH0500121	EPH0500123	Вимикач 1-кл крест	10A 250V~	1/10	шт
EPH0400121	EPH0400123	Вимикач 1-кл прохідний	10A 250V~	1/10	шт
EPH1500121	EPH1500123	Вимикач 1-кл прохідний з підсвічуванням	10A 250V~	1/10	шт
EPH0300121	EPH0300123	Вимикач 2-кл	10A 250V~	1/10	шт
EPH0600121	EPH0600123	Вимикач 2-кл прохідний	10A 250V~	1/10	шт
EPH2100121	EPH2100123	Вимикач 3-кл	10A 250V~	1/10	шт
EPH0200121	EPH0200123	Вимикач двохпол. самозаж.	10A 250V~	1/10	шт
EPH1300121	EPH1300123	Вимикач для жалюзі	10A 250V~	1/10	шт
EPH0100221	EPH0100223	Вимикач самозаж.	10A 250V~	1/10	шт
EPH5600121	EPH5600123	Заглушка	IP20	1/10	шт
EPH6200121	EPH6200123	Картонний вимикач мех	10A 250V~	1/10	шт
EPH1100121	EPH1100123	Кнопка подвійна самозаж.	10A 250V~	1/10	шт
EPH0800121	EPH0800123	Кнопка "Дзвінок" самозаж.	10A 250V~	1/10	шт
EPH0700121	EPH0700123	Кнопка самозаж.	10A 250V~	1/10	шт
EPH6100121	EPH6100123	Коробка для зовнішнього монтажу	IP20	1/8	шт
EPH6100221	EPH6100223	Коробка для зовн. монтажу набірна	IP20	1/8	шт
EPH5810221	EPH5810223	Рамка 2-пост.	Вертикальна	1/25	шт
EPH5800221	EPH5800223	Рамка 2-пост.	Горизонтальна	1/25	шт
EPH5810321	EPH5810323	Рамка 3-пост.	Вертикальна	1/15	шт
EPH5800321	EPH5800323	Рамка 3-пост.	Горизонтальна	1/15	шт
EPH5800421	EPH5800423	Рамка 4-пост.	Горизонтальна	1/15	шт
EPH5800521	EPH5800523	Рамка 5-пост.	Горизонтальна	1/5	шт
EPH5800621	EPH5800623	Рамка 6-пост.	Горизонтальна	1/1	шт
EPH9700121	EPH9700123	Розетка 2-пост. без з/к	16A 250V~	1/10	шт
EPH9900121	EPH9900123	Розетка 2-пост. з з/к	16A 250V~	1/10	шт
EPH3200321	EPH3200323	Розетка TV	IEC 9.52 мм, затухання 8 дБ	1/10	шт
EPH3200121	EPH3200123	Розетка TV кінцева	IEC 9.52 мм, затухання 1 дБ	1/10	шт
EPH3200221	EPH3200223	Розетка TV прохідна	IEC 9.52 мм, затухання 4 дБ	1/10	шт
EPH3000121	EPH3000123	Розетка без з/к	16A 250V~	1/10	шт
EPH4900121	EPH4900123	Розетка комп.+ тел.	RJ45, RJ11	1/10	шт
EPH4300121	EPH4300123	Розетка комп'ютер	RJ45	1/10	шт
EPH4700121	EPH4700123	Розетка комп'ютер cat.6e	RJ45	1/10	шт
EPH4400123	EPH4400123	Розетка комп'ютер подвійна	RJ45, RJ45	1/10	шт
EPH4800121	EPH4800123	Розетка комп'ютер подвійна cat.6e	RJ45, RJ45	1/10	шт
EPH2900121	EPH2900123	Розетка з з/к	16A 250V~	1/10	шт
EPH2900221	EPH2900223	Розетка з з/к з з/ш	16A 250V~	1/10	шт
EPH3100321	EPH3100323	Розетка з з/к з зах/штор. IP44	16A 250V~	1/10	шт
EPH3100121	EPH3100123	Розетка з з/к с кришкою	16A 250V~	1/10	шт
EPH4100121	EPH4100123	Розетка телефонна 4 конт.	RJ11	1/10	шт
EPH4200121	EPH4200123	Розетка телефонна 4 конт. подвійна	RJ11, RJ11	1/10	шт
EPH6400121	EPH6400123	Світлорегулятор	40-600Вт	1/10	шт
EPH5000121	EPH5000123	Розетка комп'ютерна RJ45 STP CAT. 5E	RJ45	1/10	шт
EPH5700121	EPH5700123	Розетка акустична подвійна	IP20	1/10	шт
EPH3400121	EPH3400123	Розетка TV-SAT	IEC 9.52 мм, затухання 1 дБ, тип F	1/10	шт





Простий та швидкий монтаж



Передові технології



Надійна конструкція

## Asfora

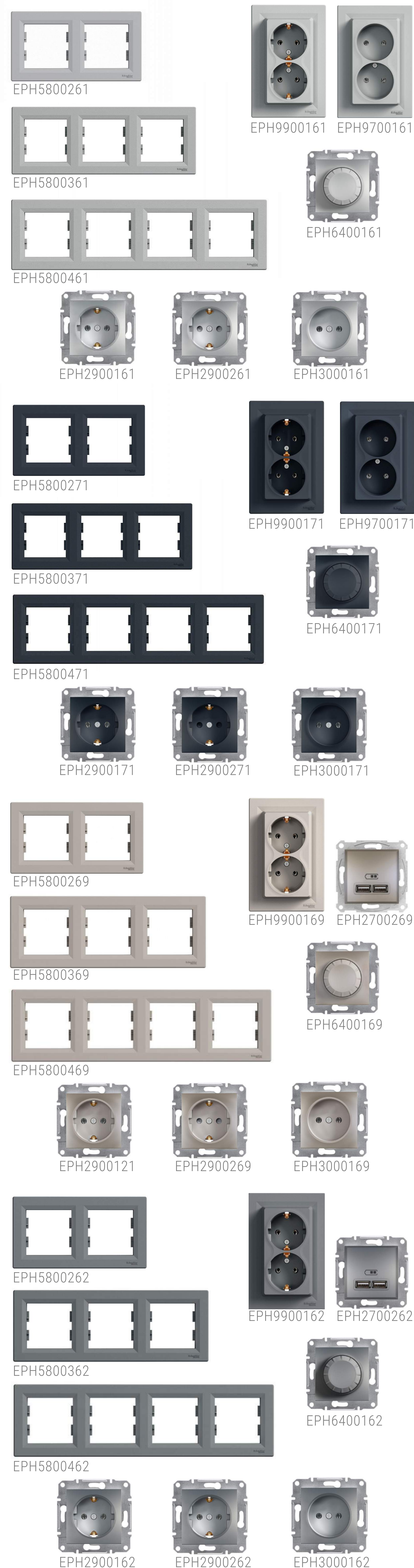

АЛЮМІНІЙ	АНТРАЦИТ	БРОНЗА	СТАЛЬ	НАЗВА	ОПИС	ОД/УП	ОД.			
EPH5800261	EPH9900161	EPH9700161	EPH3700161	EPH3700171	EPH3700169	EPH3700162	SAT розетка кінц.	Затухання 1дБ, тип F	1/10	шт
EPH5800361	EPH9900171	EPH9700171	EPH3200161	EPH3200171	EPH3200169	EPH3200162	TV розетка кінц.	IEC 9.52 мм, затухання 1 дБ	1/10	шт
EPH5800461	EPH2900161	EPH2900261	EPH2700261	EPH2700271	EPH2700269	EPH2700262	USB розетка 2.1A	USB type A + A	1/10	шт
EPH2900161	EPH2900261	EPH3000161	EPH5700161	EPH5700171	EPH5700169	EPH5700162	Аудіорозетка	IP20	1/10	шт
EPH2900161	EPH2900261	EPH3000161	EPH5500161	EPH5500171	EPH5500169	EPH5500162	Вивід кабеля	25A 250V~	1/10	шт
EPH2900161	EPH2900261	EPH3000161	EPH1400161	EPH1400171	EPH1400169	EPH1400162	Вимикач 1-кл з підсвічуванням	10A 250V~	1/10	шт
EPH2900161	EPH2900261	EPH3000161	EPH0500161	EPH0500171	EPH0500169	EPH0500162	Вимикач 1-кл крест	10A 250V~	1/10	шт
EPH2900161	EPH2900261	EPH3000161	EPH0400161	EPH0400171	EPH0400169	EPH0400162	Вимикач 1-кл прохідний	10A 250V~	1/10	шт
EPH2900161	EPH2900261	EPH3000161	EPH1500161	EPH1500171	EPH1500169	EPH1500162	Вимикач 1-кл прохідний з підсвічуванням	10A 250V~	1/10	шт
EPH2900161	EPH2900261	EPH3000161	EPH0100161	EPH0100171	EPH0100169	EPH0100162	Вимикач 1-кл	10A 250V~	1/10	шт
EPH2900161	EPH2900261	EPH3000161	EPH0600161	EPH0600171	EPH0600169	EPH0600162	Вимикач 2-кл прохідний	10A 250V~	1/10	шт
EPH2900161	EPH2900261	EPH3000161	EPH0300161	EPH0300171	EPH0300169	EPH0300162	Вимикач 2-кл	10A 250V~	1/10	шт
EPH2900161	EPH2900261	EPH3000161	EPH2100161	EPH2100171	EPH2100169	EPH2100162	Вимикач 3-кл	10A 250V~	1/10	шт
EPH2900161	EPH2900261	EPH3000161	EPH1300161	EPH1300171	EPH1300169	EPH1300162	Вимикач для жалюзі	10A 250V~	1/10	шт
EPH2900161	EPH2900261	EPH3000161	EPH5600161	EPH5600171	EPH5600169	EPH5600162	Заглушка	IP20	1/10	шт
EPH2900161	EPH2900261	EPH3000161	EPH1100161	EPH1100171	EPH1100169	EPH1100162	Кнопка подвійна самозаж.	10A 250V~	1/10	шт
EPH2900161	EPH2900261	EPH3000161	EPH0800161	EPH0800171	EPH0800169	EPH0800162	Кнопка "Дзвінок" самозаж.	10A 250V~	1/10	шт
EPH2900161	EPH2900261	EPH3000161	EPH1600161	EPH1600171	EPH1600169	EPH1600162	Кнопка з підсвічуванням	10A 250V~	1/10	шт
EPH2900161	EPH2900261	EPH3000161	EPH0700161	EPH0700171	EPH0700169	EPH0700162	Кнопка самозаж.	10A 250V~	1/10	шт
EPH2900161	EPH2900261	EPH3000161	EPH6100161	EPH6100171	EPH6100169	EPH6100162	Коробка для зовнішнього монтажу	IP20	1/8	шт
EPH2900161	EPH2900261	EPH3000161	EPH6100261	EPH6100271	EPH6100269		Коробка для зовнішнього монтажу набірна	IP20	1/8	шт
EPH2900161	EPH2900261	EPH3000161	EPH5800161	EPH5800171	EPH5800169	EPH5800162	Рамка 1-пост.	IP20	1/30	шт
EPH2900161	EPH2900261	EPH3000161	EPH5810261	EPH5810271	EPH5810269	EPH5810262	Рамка 2-пост.	Вертикальна	1/25	шт
EPH2900161	EPH2900261	EPH3000161	EPH5800261	EPH5800271	EPH5800269	EPH5800262	Рамка 2-пост.	Горизонтальна	1/25	шт
EPH2900161	EPH2900261	EPH3000161	EPH5810361	EPH5810371	EPH5810369	EPH5810362	Рамка 3-пост.	Вертикальна	1/15	шт
EPH2900161	EPH2900261	EPH3000161	EPH5800361	EPH5800371	EPH5800369	EPH5800362	Рамка 3-пост.	Горизонтальна	1/15	шт
EPH2900161	EPH2900261	EPH3000161	EPH5800461	EPH5800471	EPH5800469	EPH5800462	Рамка 4-пост.	Горизонтальна	1/15	шт
EPH2900161	EPH2900261	EPH3000161	EPH5800561	EPH5800571	EPH5800569	EPH5800562	Рамка 5-пост.	Горизонтальна	1/5	шт
EPH2900161	EPH2900261	EPH3000161	EPH5800661	EPH5800671	EPH5800669	EPH5800662	Рамка 6-пост.	Горизонтальна	1/1	шт
EPH2900161	EPH2900261	EPH3000161	EPH9900161	EPH9900171	EPH9900169	EPH9900162	Розетка 2-пост. з з/к	16A 250V~	1/10	шт
EPH2900161	EPH2900261	EPH3000161	EPH3000161	EPH3000171	EPH3000169	EPH3000162	Розетка без з/к	16A 250V~	1/10	шт
EPH2900161	EPH2900261	EPH3000161	EPH4400161	EPH4400171	EPH4400169	EPH4400162	Розетка комп'ютерна 2а	RJ45, RJ45	1/10	шт
EPH2900161	EPH2900261	EPH3000161	EPH4300161	EPH4300171	EPH4300169	EPH4300162	Розетка комп'ютерна	RJ45	1/10	шт
EPH2900161	EPH2900261	EPH3000161	EPH4900161	EPH4900171	EPH4900169	EPH4900162	Розетка комп.+ тел.	RJ45, RJ11	1/10	шт
EPH2900161	EPH2900261	EPH3000161	EPH2900161	EPH2900171	EPH2900169	EPH2900162	Розетка з з/к	16A 250V~	1/10	шт
EPH2900161	EPH2900261	EPH3000161	EPH2900261	EPH2900271	EPH2900269	EPH2900262	Розетка з з/к з з/ш	16A 250V~	1/10	шт
EPH2900161	EPH2900261	EPH3000161	EPH3100361	EPH3100371	EPH3100369	EPH3100362	Розетка з з/к з зах/штор.	16A 250V~	1/10	шт
EPH2900161	EPH2900261	EPH3000161	EPH3100161	EPH3100171	EPH3100169	EPH3100162	Розетка з з/к з кришкою	16A 250V~	1/10	шт
EPH2900161	EPH2900261	EPH3000161	EPH4100161	EPH4100171	EPH4100169	EPH4100162	Розетка телефонна 4 конт.	RJ11	1/10	шт
EPH2900161	EPH2900261	EPH3000161	EPH6400161	EPH6400171	EPH6400169	EPH6400162	Світл-тор поворот	40-600Вт	1/10	шт





Простий та швидкий  
монтаж

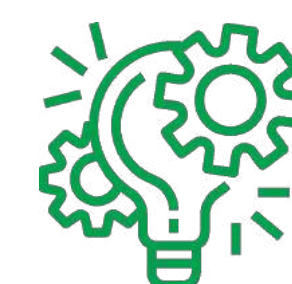

Передові  
технології



Надійна  
конструкція

## Sedna механізми

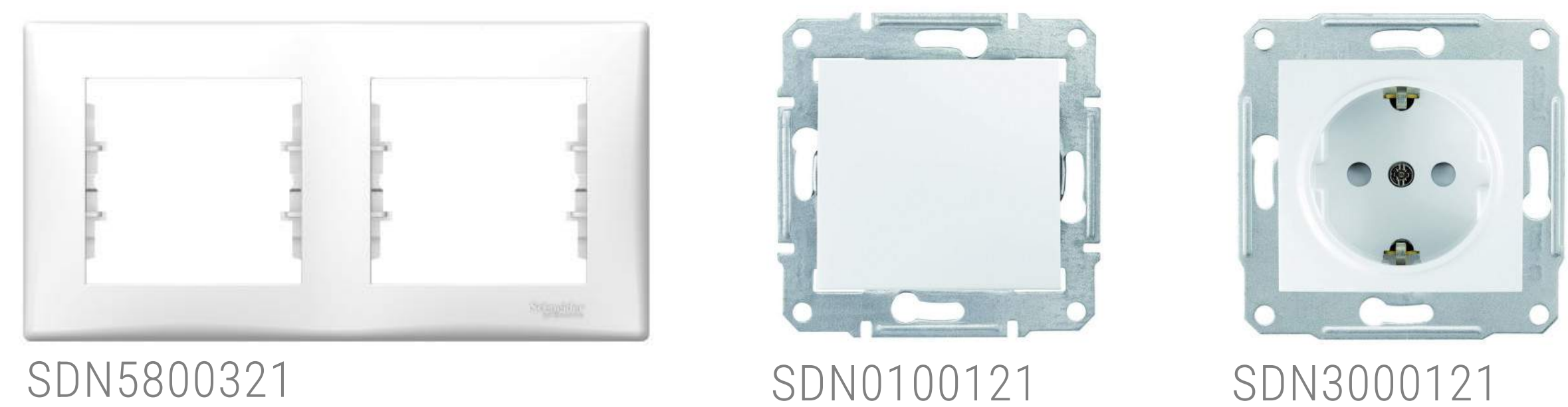

SDN5800321

SDN0100121

SDN3000121

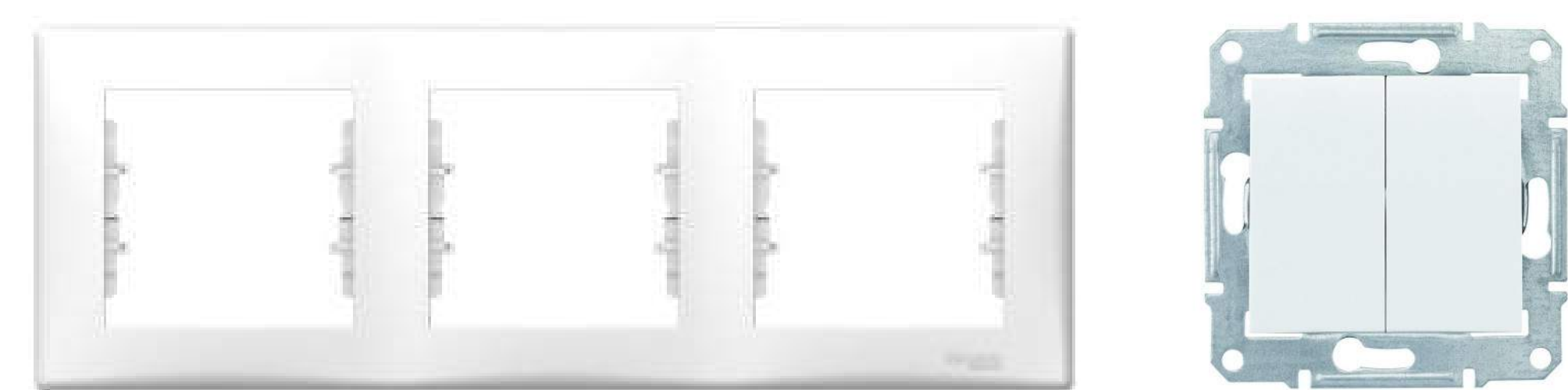

SDN5800521

SDN0300121



SDN5800721



SDN3000421

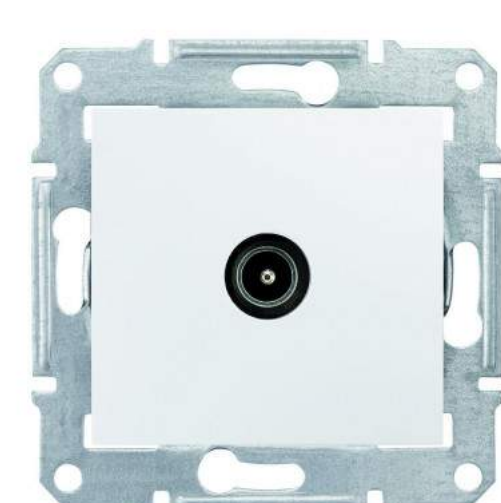

SDN3201621



SDN4400121



SDN6000321



SDN5100121



SDN5800323

SDN0100123

SDN3000123



SDN5800523

SDN0300123



SDN5800723



SDN3000423

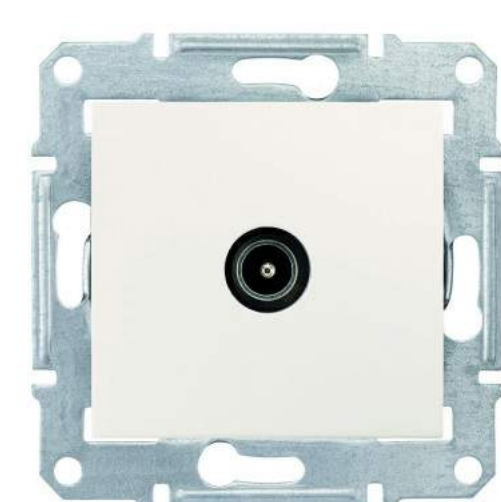

SDN3201623

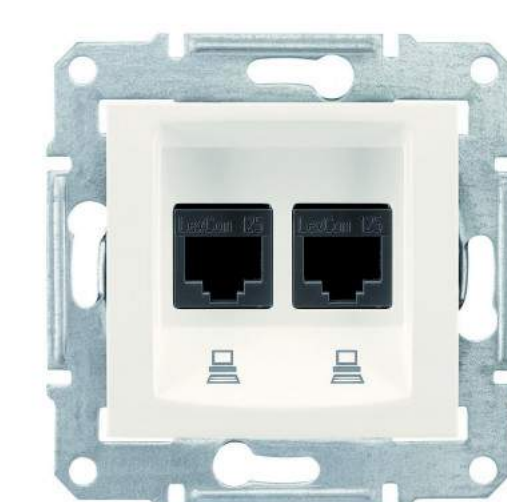

SDN4400123



SDN6000323



SDN5100123

БІЛИЙ	КРЕМ	НАЗВА	ОПИС	ОД/УП	ОД.
SDN2710221	SDN2710223	USB розетка 2,1A	USB type A + A	1/10	шт
SDN5400121	SDN5400123	Аудіорозетка	IP20	1/10	шт
SDN1300121	SDN1300123	Вимикач для жалюзі ел. блок	10A 250V~	1/10	шт
SDN0100121	SDN0100123	Вимикач 1-кл.	10A 250V~	1/10	шт
SDN0300121	SDN0300123	Вимикач 2-кл.	10A 250V~	1/10	шт
SDN0600121	SDN0600123	Вимикач 2-кл. прохідний	10A 250V~	1/10	шт
SDN0300621	SDN0300623	Вимикач 3-кл.	10A 250V~	1/10	шт
SDN6000321	SDN3100323	Термостат теплої підлоги	16A 230V~ 50Гц	1/10	шт
SDN0300421	SDN0300423	Вимикач двоклавішний IP44	10A 250V~	1/10	шт
SDN0300321	SDN0300323	Вимикач двоклавішний з підсвічуванням	10A 250V~	1/10	шт
SDN2200421		Димер індуктивн. поворот.	16A 230V~ 50Гц	1/10	шт
SDN5600121	SDN5600123	Заглушка	IP20	1/10	шт
SDN5500121	SDN5500123	Кабельна розетка	IP20	1/10	шт
SDN0700121	SDN0700123	Кнопка	10A 250V~	1/10	шт
SDN1100121	SDN1100123	Кнопка 2-кл	10A 250V~	1/10	шт
SDN6100221	SDN6100223	Коробка для зовнішнього монтажу	IP20	1/8	шт
SDN6100121	SDN6100123	Коробка для зовнішнього монтажу	IP20	1/8	шт
SDN4300421	SDN4300423	Накладка для 1 мод	RDM KAT5E UTP	1/10	шт
SDN1400121	SDN1400123	Вимикач 1-кл з підсв.	10A 250V~	1/10	шт
SDN0400121	SDN0400123	Перемикач 1-кл	10A 250V~	1/10	шт
SDN0500121	SDN0500123	Вимикач проміжний	10A 250V~	1/10	шт
SDN5800121	SDN5800123	Рамка 1-пост.	Горизонтальна	1/30	шт
SDN5810621	SDN5810623	Рамка 2-пост IP44	Горизонтальна	1/25	шт
SDN5800321	SDN5800323	Рамка 2-пост.	Горизонтальна	1/25	шт
SDN5801121	SDN5801123	Рамка 2-пост.	Вертикальна	1/25	шт
SDN5800521	SDN5800523	Рамка 3-пост.	Горизонтальна	1/15	шт
SDN5801321	SDN5801323	Рамка 3-пост.	Вертикальна	1/15	шт
SDN5800721	SDN5800723	Рамка 4-пост.	Горизонтальна	1/15	шт
SDN5802021	SDN5802023	Рамка 4-пост.	Вертикальна	1/15	шт
SDN5800921	SDN5800923	Рамка 5-пост.	Горизонтальна	1/5	шт
SDN5801521	SDN5801523	Рамка 5-пост.	Вертикальна	1/1	шт
SDN3000421	SDN3000423	Розетка 2-я з з/к з з/ш	16A 250V~	1/10	шт
SDN3201621	SDN3201623	Розетка TV кінц.	IEC 9.52 мм, затуханя 1 дБ	1/10	шт
SDN3100321	SDN3100323	Розетка IP44 з кришкою та зах. шторками	16A 250V~	1/10	шт
SDN4400121	SDN4400123	Розетка комп 2а	RJ45, RJ45	1/10	шт
SDN4300121	SDN4300123	Розетка комп'ютерна	RJ45	1/10	шт
SDN3000121	SDN3000123	Розетка з з/к з з/ш	16A 250V~	1/10	шт
SDN3100121	SDN3100123	Розетка з з з/к з з/ш з кришкою	16A 250V~	1/10	шт
SDN5100121	SDN5100123	Розетка тел + комп	RJ11, RJ45	1/10	шт
SDN4101121	SDN4101123	Телефонна розетка	RJ11	1/10	шт





Простий та швидкий монтаж



Передові технології



Надійна конструкція

## Sedna механізми

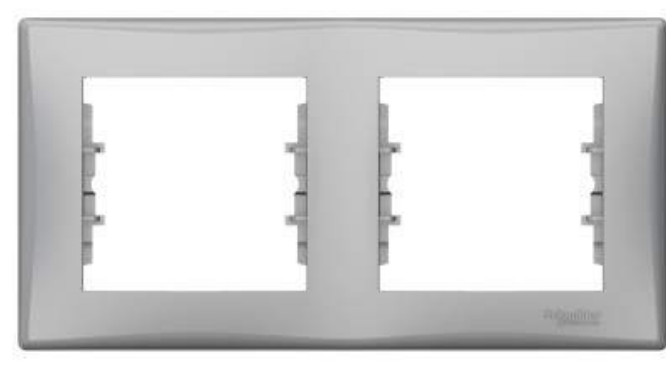

SDN5800360

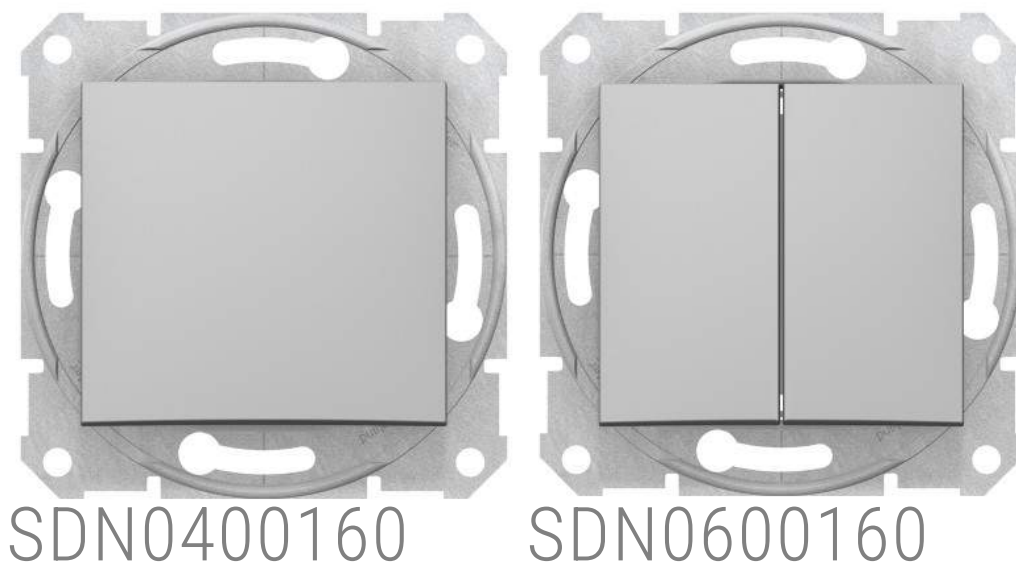

SDN0400160

SDN0600160

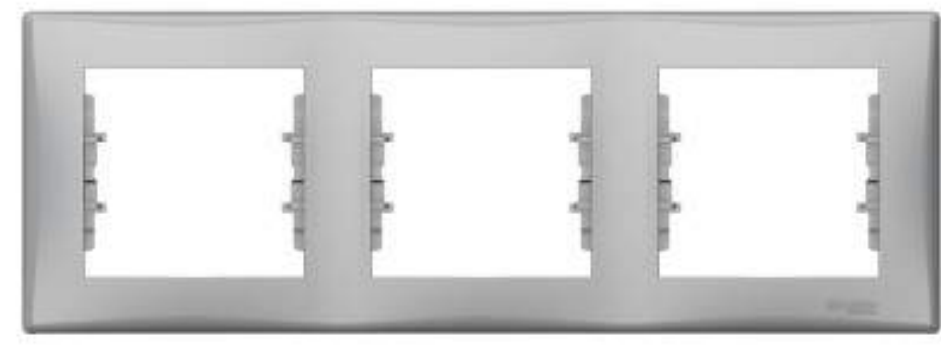

SDN5800560



SDN6000360

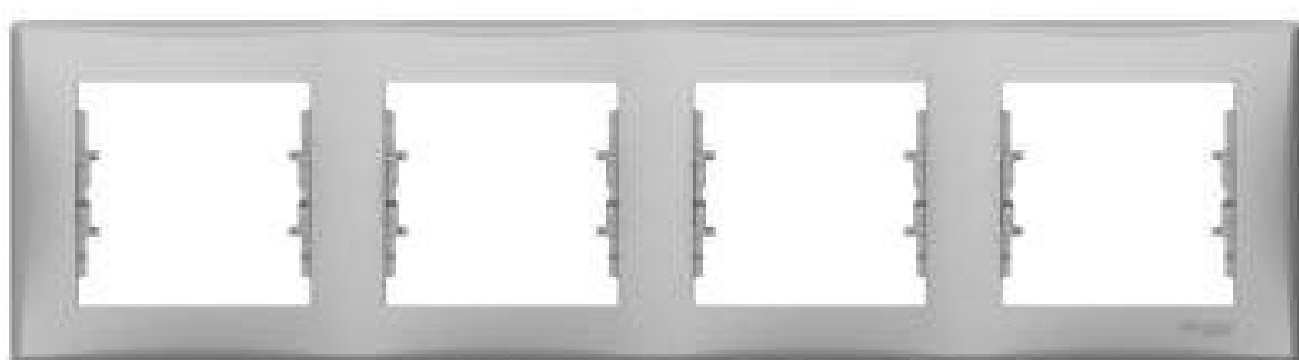

SDN5800760

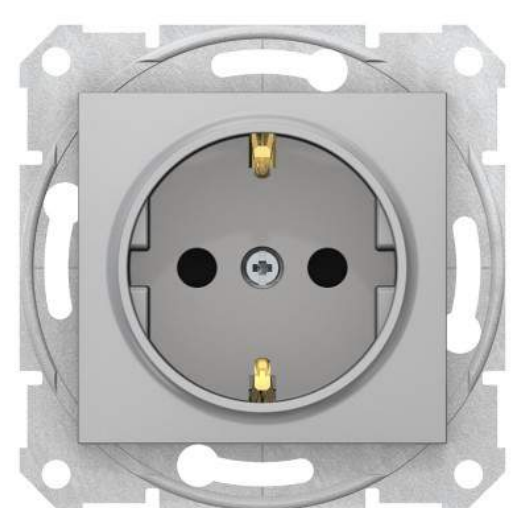

SDN3000160



SDN3201660



SDN4400160



SDN5800370

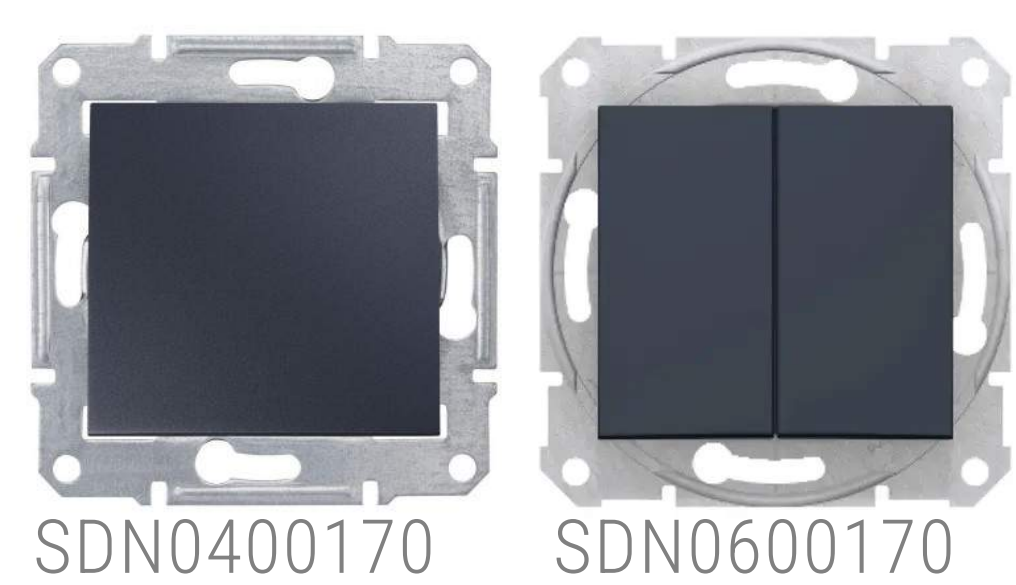

SDN0400170

SDN0600170



SDN5800570

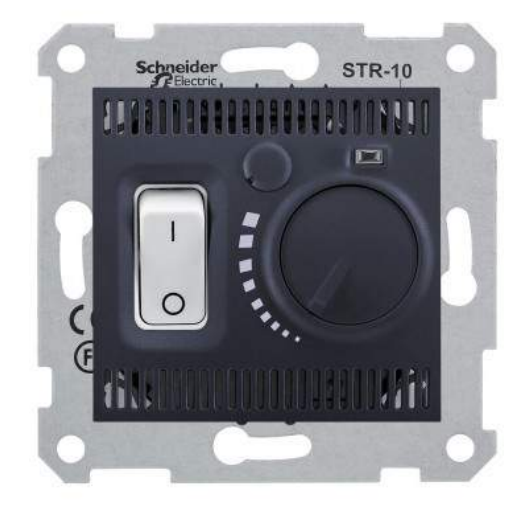

SDN6000360



SDN5800770



SDN3000170

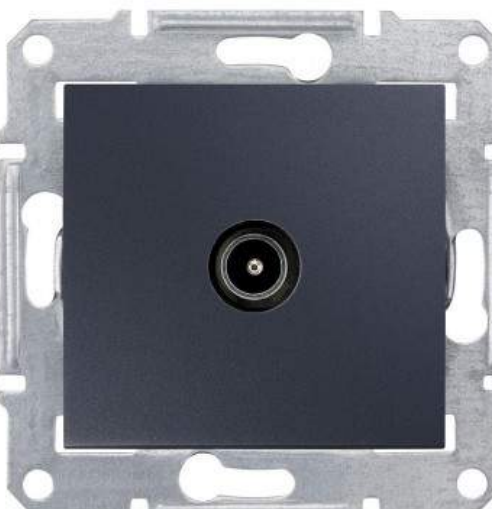

SDN3201670

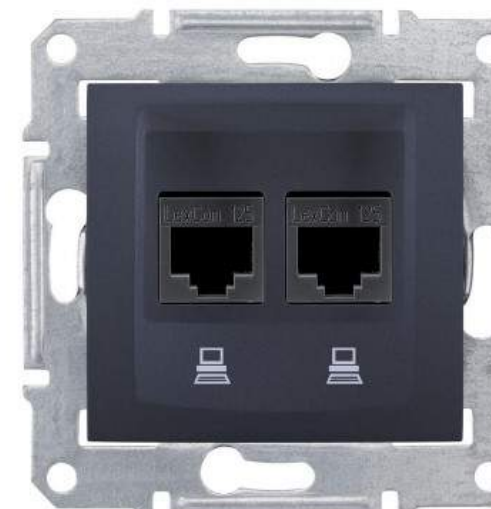

SDN4400170



SDN5800368

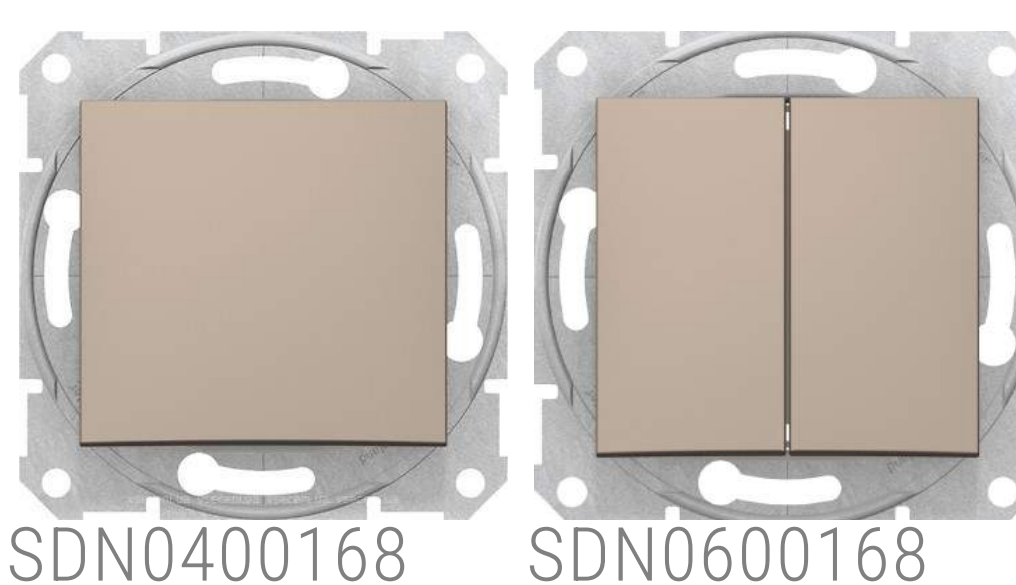

SDN0400168

SDN0600168

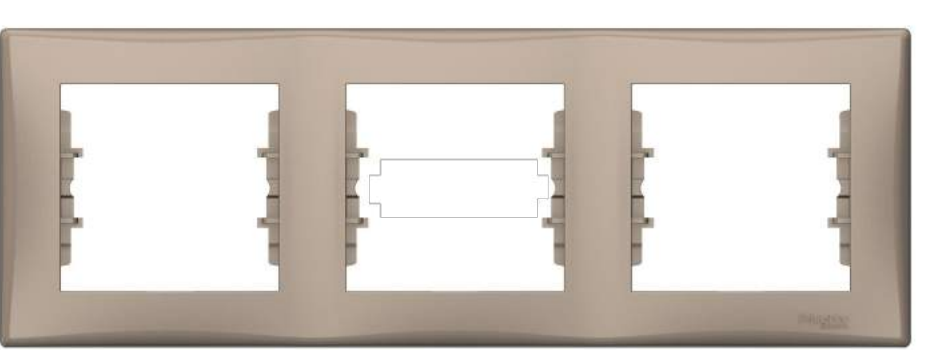

SDN5800568



SDN2200568

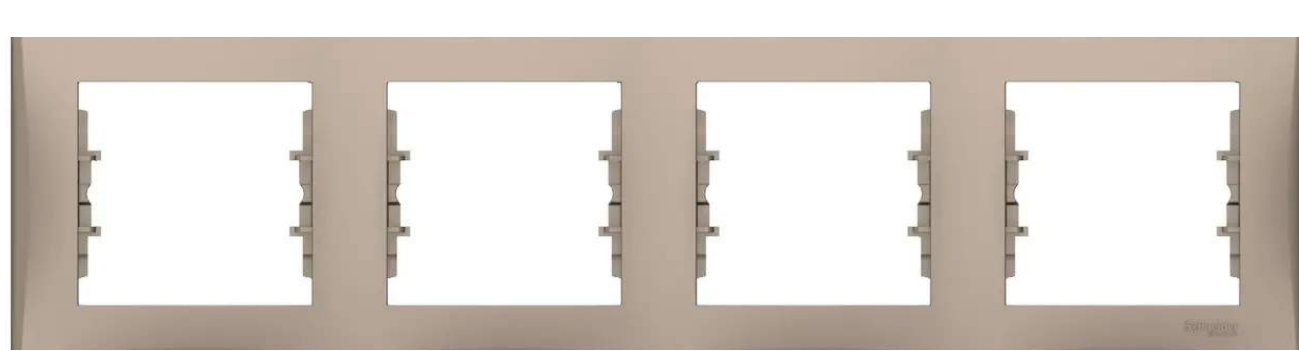

SDN5800768

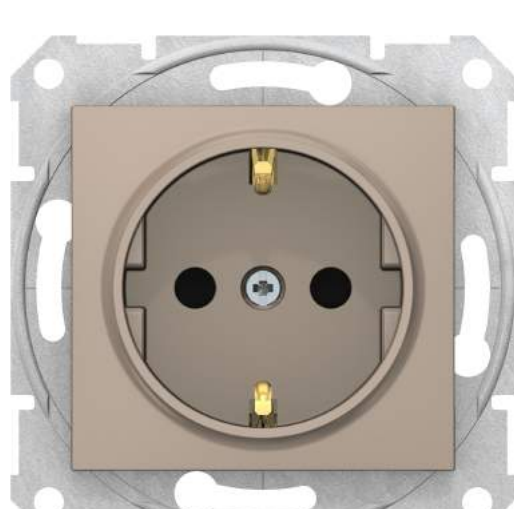

SDN3000168



SDN3201668

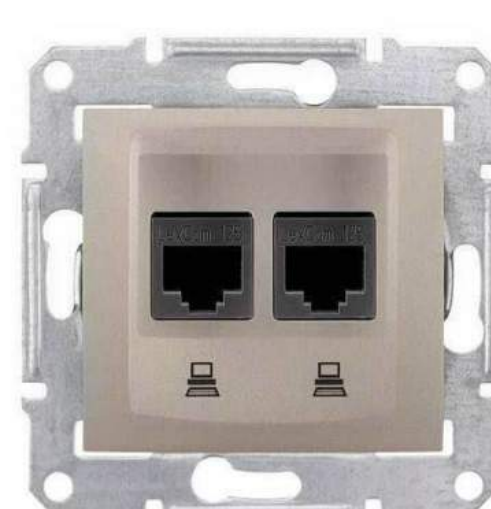

SDN4400168

АЛЮМІНІЙ	ГРАФИТ	ТИТАН	НАЗВА	ОПИС	ОД/УП	ОД.
SDN3201660	SDN3201670	SDN3201668	Тв розетка кінцева	IEC 9.52 мм, затухання 1 дБ	1/10	шт
SDN5400160	SDN5400170	SDN5400168	Аудіорозетка	IP20	1/10	шт
SDN0100160	SDN0100170	SDN0100168	Вимикач 1-кл	10А 250V~	1/10	шт
SDN0300160	SDN0300170	SDN0300168	Вимикач 2-кл	10А 250V~	1/10	шт
SDN0300360	SDN0300370	SDN0300368	Двоклавіш. вимикач з підсв	10А 250V~	1/10	шт
SDN5600160	SDN5600170	SDN5600168	Заглушка	IP20	1/10	шт
SDN5500160	SDN5500170	SDN5500168	Кабельна розетка	IP20	1/10	шт
SDN0700160	SDN0700170	SDN0700168	Кнопка	10А 250V~	1/10	шт
SDN4900160	SDN4900170		Комп'ютерна розетка	RJ45	1/10	шт
SDN6100160	SDN6100170	SDN6100168	Коробка для зовнішнього монтажу	IP20	1/8	шт
SDN6100260	SDN6100270	SDN6100268	Коробка для зовнішнього монтажу	IP20	1/8	шт
SDN4300660	SDN4300670	SDN4300668	Накладка 1мод	AMP MOL KAT5E 6 UTP	1/10	шт
SDN4400660	SDN4400670	SDN4400668	Накладка 2мод	AMP MOL KAT5E 6 UTP	1/10	шт
SDN0400160	SDN0400170	SDN0400168	Перемикач 1-кл	10А 250V~	1/10	шт
SDN0600160	SDN0600170	SDN0600168	Перемикач 2-кл	10А 250V~	1/10	шт
SDN4400160	SDN4400170	SDN4400168	Подвійна Комп'ютерна розетка	RJ45, RJ45	1/10	шт
SDN0500160	SDN0500170	SDN0500168	Проміжний вимикач	10А 250V~	1/10	шт
SDN5800160	SDN5800170	SDN5800168	Рамка 1-пост.	Горизонтальна	1/30	шт
SDN5800360	SDN5800370	SDN5800368	Рамка 2-пост.	Горизонтальна	1/25	шт
SDN5801160	SDN5801170	SDN5801168	Рамка 2-пост.	Вертикальна	1/25	шт
SDN5801360	SDN5801370	SDN5801368	Рамка 3-пост.	Вертикальна	1/15	шт
SDN5800560	SDN5800570	SDN5800568	Рамка 3-пост.	Горизонтальна	1/15	шт
SDN5800760	SDN5800770	SDN5800768	Рамка 4-пост.	Горизонтальна	1/15	шт
SDN5802060	SDN5802070	SDN5802068	Рамка 4-пост.	Вертикальна	1/15	шт
SDN5800960	SDN5800970	SDN5800968	Рамка 5 пост.	Горизонтальна	1/5	шт
SDN4300160	SDN4300170	SDN4300168	Розетка комп'ютерна	RJ45	1/10	шт
SDN3000160	SDN3000170	SDN3000168	Розетка з з/к з з/ш	16А 250V~	1/10	шт
SDN3100160	SDN3100170	SDN3100168	Розетка з з/к з з/ш + кришка	16А 250V~	1/10	шт
SDN4101160	SDN4101170	SDN4101168	Телефонна розетка	RJ11	1/10	шт
SDN6000360	SDN6000370	SDN6000368	Термостат теплої підлоги	16А 230V~ 50Гц	1/10	шт
SDN2710260	SDN2710270	SDN2710268	USB розетка 2,1А	USB type A + A	1/10	шт
		SDN2200568	Димер прохід.інд.повор.-натискн.	16А 230V~ 50Гц	1/10	шт
SDN1500160	SDN1500170	SDN1500168	Перемикач 1-кл з підсвічуванням	10А 250V~	1/10	шт
SDN3000460	SDN3000470	SDN3000468	Подвійна розетка з з/к з з/ш	16А 250V~	1/10	шт
SDN5801560	SDN5801570	SDN5801568	Рамка 5 пост.	Вертикальна	1/5	шт
SDN1300360	SDN1300370	SDN1300368	Вимикач для жалюзі мех.блок	10А 250V~	1/10	шт
SDN5810560	SDN5810570	SDN5810568	Рамка 1 пост IP44	Горизонтальна	1/30	шт
SDN5810660	SDN5810670	SDN5810668	Рамка 2-пост IP44	Горизонтальна	1/25	шт



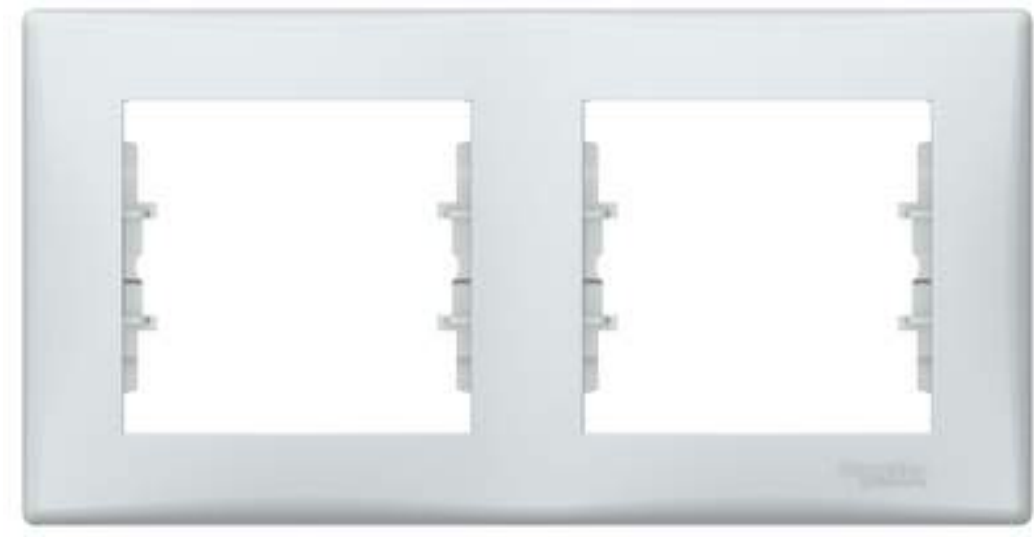

SDN5800333



SDN5800133

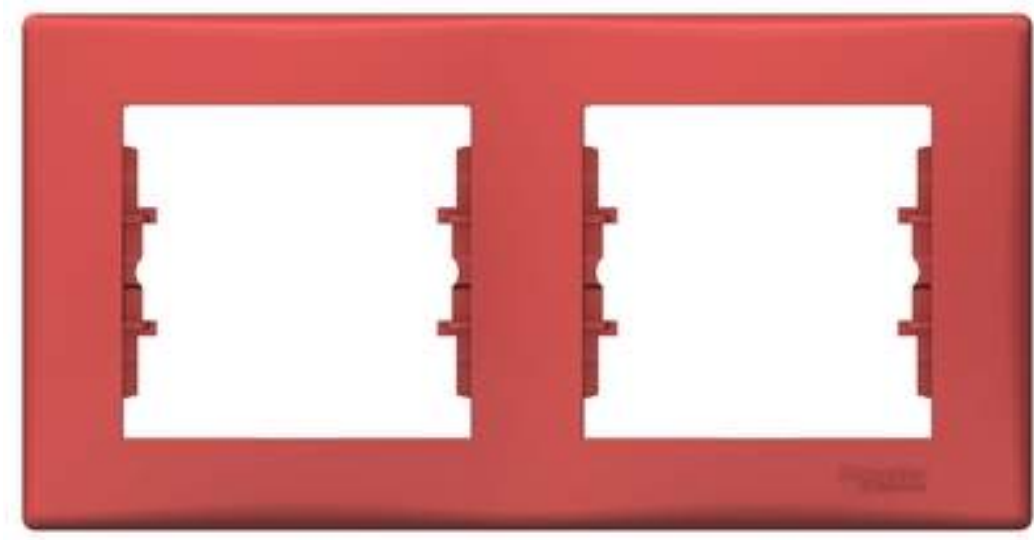

SDN5800341

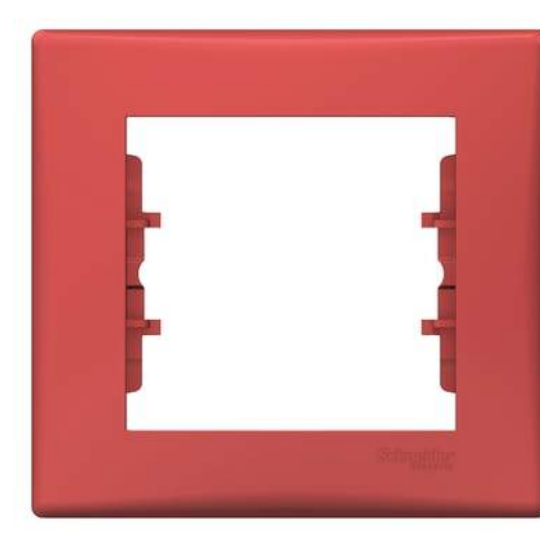

SDN5800141



SDN5800533



SDN5800541



SDN5800733



SDN5800741



NU6004V85



NU6004V82



NU6004V86



NU6004V84



NU6004V87

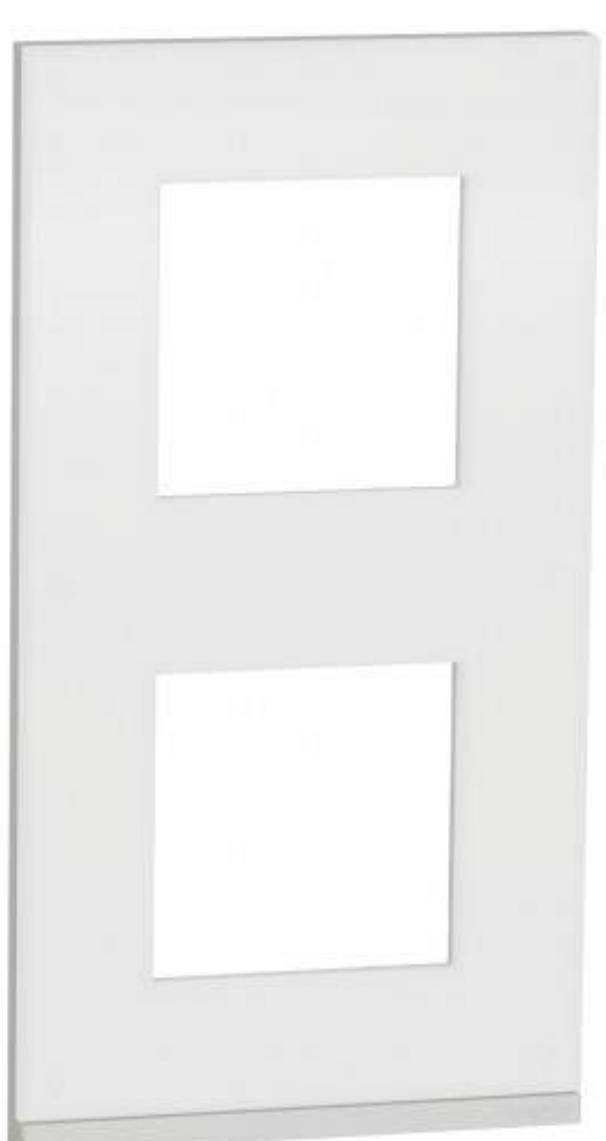

NU6004V89



NU6004V83

Простий та швидкий  
монтажПередові  
технологіїНадійна  
конструкція

## Sedna

АРТ.	НАЗВА	ОПИС	ОД/УП	ОД.
SDN5800133	Рамка 1-пост. сіра	Горизонтальна	1/1	шт
SDN5800333	Рамка 2-пост. сіра	Горизонтальна	1/1	шт
SDN5801133	Рамка 2-пост. сіра	Вертикальна	1/1	шт
SDN5800533	Рамка 3-пост. сіра	Горизонтальна	1/1	шт
SDN5800733	Рамка 4-пост. сіра	Горизонтальна	1/1	шт
SDN5800141	Рамка 1-пост. червона	Горизонтальна	1/1	шт
SDN5800341	Рамка 2-пост. червона	Горизонтальна	1/1	шт
SDN5800541	Рамка 3-пост. червона	Горизонтальна	1/1	шт
SDN5800741	Рамка 4-пост. червона	Горизонтальна	1/1	шт

## Unica New

АРТ.	НАЗВА	ОПИС	ОД/УП	ОД.
NU6004V85	2-пост рамка Unica Pure скло	Вертикальна	1/2	шт
NU6004V82	2-пост рамка Unica Pure каучук	Вертикальна	1/2	шт
NU6004V89	2-пост рамка Unica Pure матове скло	Вертикальна	1/2	шт
NU6004V86	2-пост рамка Unica Pure чорне скло	Вертикальна	1/2	шт
NU6004V84	2-пост рамка Unica Pure дуб	Вертикальна	1/2	шт
NU6004V87	2-пост рамка Unica Pure камінь	Вертикальна	1/2	шт
NU6004V83	2-пост рамка Unica Pure клен	Вертикальна	1/2	шт
NU9800	DIN-рейка	4,5x5,2x9 см	1/5	шт
NU9825A	LED Модуль індикації	Червоний	1/10	шт
NU9825AZ	LED Модуль підсвітки	Зелений	1/10	шт
NU360518	Wifi ретранслятор	IEEE 802.11 b/g/n 300 Мбіт/с	1/1	шт
NU121020	Блок unica system+ відкр. вст. 2x5 антиб.	IK04	1/1	шт
NU121820	Блок unica system+ відкр. вст. 2x4 антиб.	IK04	1/1	шт
NU171820	Блок unica system+ прих. вст. 2x4 антиб.	IK04	1/1	шт
NU171020	Блок unica system+ прих. вст. 2x5 антиб.	IK04	1/1	шт
NU378518	Зумер 2 модуля	230V~50/60 Гц	1/1	шт
NU378530	Зумер 2 модуля	50/60 Гц 230V	1/1	шт





Простий та швидкий монтаж

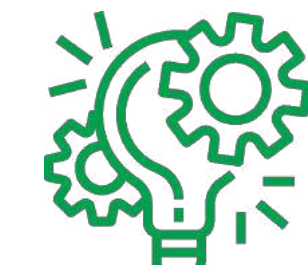

Передові технології



Надійна конструкція

## Unica New механізми



БІЛИЙ	БЕЖЕВИЙ	АЛЮМІНІЙ	ГРАФІТ	НАЗВА	ОПИС	ОД/УП	ОД.
NU344818	NU344844	NU344830	NU344854	RJ45 1 модуль CAT6A FTP	Infraplus	1/10	шт
NU941018	NU941044	NU941030	NU941054	RJ45 накладка 1 модуль	S-One	1/10	шт
NU941118	NU941144	NU941130	NU941154	RJ45 накладка 2 модуль	S-One	1/10	шт
NU342918		NU342930	NU342954	USB-коннектор 1 модуль	USB 2.0	1/10	шт
NU348718	NU348744	NU348730	NU348754	Аудіорозетка 1 модуль	IP2xС	1/10	шт
NU348618	NU348644	NU348630	NU348654	Аудіорозетка 2 модуля	IP2xС	1/10	шт
NU174418		NU174430	NU174454	Блок unica system+ скр.вст. 4x2	IK04	1/1	шт
NU122418		NU122430	NU122454	Блок unica system+ відкр. вст. 2x2	IK04	1/1	шт
NU124418		NU124430	NU124454	Блок unica system+ відкр. вст. 4x2	IK04	1/1	шт
NU123418		NU123430	NU123454	Блок unica system+ відкрт.вст. 3x2	IK04	1/1	шт
NU172418		NU172430	NU172454	Блок unica system+ прих.вст. 2x2	IK04	1/1	шт
NU173418		NU173430	NU173454	Блок unica system+ прих.вст. 3x2	IK04	1/1	шт
NU386218	NU386244	NU386230	NU386254	Вивід кабелю 2 модуля	16A	1/10	шт
NU320618N		NU320630N		Вим 1-кл кноп з підсв.сх.1а, 2 м	10А 250V~	1/10	шт
NU310618N			NU310654N	Вим. 1-кл кн з підсв.сх.1а, 1 м	10А 250V~	1/20	шт
NU310618L				Вим. 1-кл кноп з симв Світло, 1м	10А 250V~	1/20	шт
NU320618L				Вим. 1-кл кноп з симв Світло, 2м	10А 250V~	1/10	шт
NU520118N				Вим. 1-кл. з підс, сх. 1а	10А 250V~	1/10	шт
NU310618	NU310644	NU310630	NU310654	Вим. 1-кл. кнопк. сх.1, 1 мод	10А 250V~	1/20	шт
NU320618	NU320644	NU320630	NU320654	Вим. 1-кл. кнопк. сх.1, 2 мод	10А 250V~	1/10	шт
NU521118N				Вим. 2-кл. з підсв.2 х сх.1а	10А 250V~	1/10	шт
NU320718	NU320744	NU320730	NU320754	Вим. для жалюзі 2-кл кноп сх.4 2м	6А 250V~	1/10	шт
NU320818	NU320844	NU320830	NU320854	Вим. для жалюзі 2-кл сх.4 2 мод	6А 250V~	1/10	шт
NU328318	NU328344	NU328330	NU328354	Вим. карт., з підсв., 2 мод	10А 250V~	1/10	шт
NU520618				Вимик. 1-кл. кнопк. сх.1	10А 250V~	1/10	шт
NU316118				Вимик. 1-кл. сх. 1, 1 мод	16А 250V~	1/10	шт
NU326118				Вимик. 1-кл. сх. 1, 2 мод	16А 250V~	1/10	шт
NU310118	NU310144	NU310130	NU310154	Вимик. 1-кл. сх.1, 1 модуль	10А 250V~	1/20	шт
NU320118	NU320144	NU320130	NU320154	Вимик. 1-кл. сх.1, 2 модуля	10А 250V~	1/10	шт
NU520118				Вимик. 1-кл. сх.1	10А 250V~	1/10	шт
NU521118				Вимик. 2-кл. сх.5	10А 250V~	1/10	шт
NU321118	NU321144			Вимик. 2-кл. сх.5, 2 мод	10А 250V~	1/10	шт
NU310518	NU310544	NU310530	NU310554	Вимикач 1-кл. перехр. сх.7, 1 мод	10А 250V~	1/20	шт
NU320518	NU320544	NU320530	NU320554	Вимикач 1-кл. перехр. сх.7, 2 мод	10А 250V~	1/10	шт
NU310318S		NU310330S	NU310354S	Вимикач 1-кл. прох. з нейтр, 1 мод	10А 250V~	1/20	шт
NU320318S		NU320330S	NU320354S	Вимикач 1-кл. прох. з нейтр, 2 мод	10А 250V~	1/10	шт
NU310318	NU310344	NU310330	NU310354	Вимикач 1-кл. прох. сх.6, 1 мод	10А 250V~	1/20	шт
NU320318	NU320344	NU320330	NU320354	Вимикач 1-кл. прох. сх.6, 2 мод	10А 250V~	1/10	шт
NU522618				Вимикач з мотузкою 2 модулі	10А 250V~	1/10	шт
NU352518		NU352530	NU352554	Датчик руху з вимик.	PIR	1/10	шт
NU316218				Двополюсний вимикач 1 модуль	16А 250V~	1/20	шт
NU326218		NU326230	NU326254	Двополюсний вимикач 2 модуля	16А 250V~	1/10	шт
NU378618	NU378644	NU378630	NU378654	Дзвоник електр. 2 модуля	230V~50/60 Гц	1/10	шт
NU986518	NU986544		NU986554	Заглушка 1 модуль	IP20	1/20	шт
NU986618	NU986644		NU986654	Заглушка 45x45	IP20	1/20	шт
NU320618C				Кнопк. дзв. 2 мод	10А 250V~	1/10	шт
NU800218	NU800244			Коробка для відкр встан. 1-п Studio	IK04	1/10	шт
NU800418	NU800444			Коробка для відкритого встан. 2-пост	IK04	1/5	шт
NU800618	NU800644			Коробка для відкритого встан. 3-пост	IK04	1/2	шт
NU520318				Перем. 1-кл. сх.6	10А 250V~	1/10	шт
NU520518				Перем. 1-клав перехр сх.7	10А 250V~	1/10	шт
NU321318	NU321344		NU321354	Перем. 2-кл. 2 х сх.6, 2 мод	16А 250V~	1/10	шт
NU521318				Перем. 2-кл. 2 х сх.6	10А 250V~	1/10	шт
NU301818		NU301830	NU301854	Подвійна USB розетка	USB type A + C	1/10	шт
NU306718A			NU306754A	Подвійна розетка 45° з шт., з з/к	16А 250V~	1/10	шт
NU200218	NU200244	NU200230	NU200254	Рамка 1-пост	IP21 D	1/10	шт
NU200418	NU200444	NU200430	NU200454	Рамка 2-пост	Горизонтальна	1/5	шт
NU200618	NU200644	NU200630	NU200654	Рамка 3-пост	Горизонтальна	1/5	шт
NU200818	NU200844	NU200830	NU200854	Рамка 4-пост	Горизонтальна	1/5	шт
NU201018	NU201044	NU201030	NU201054	Рамка 5-пост	Горизонтальна	1/5	шт
NU503618				Розетка з з/к без шторк гвинт зажим	16А 250V~	1/10	шт
NU503718				Розетка з з/к з шторк гвинт зажим	16А 250V~	1/10	шт
NU341218	NU341244	NU341230		Розетка комп, один кат.5 STP, 1м	RJ45	1/10	шт
NU341318	NU341344	NU341330		Розетка комп, один кат.5 STP, 2м	RJ45	1/10	шт
NU341118	NU341144	NU341130	NU341154	Розетка комп, один кат.5 UTP, 2м	RJ45	1/10	шт
NU341618	NU341644	NU341630	NU341654	Розетка комп, один кат.6 STP, 1м	RJ45	1/10	шт
NU341718		NU341730	NU341754	Розетка комп, один кат.6 STP, 2м	RJ45	1/10	шт
NU341418	NU341444	NU341430	NU341454	Розетка комп, один кат.6 UTP, 1м	RJ45	1/10	шт
NU341518	NU341544	NU341530	NU341554	Розетка комп, один кат.6 UTP, 2м	RJ45	1/10	шт
NU549218				Розетка телефонна	RJ11	1/4	шт
NU303118		NU303130	NU303154	Роз. без з/к з шт гвинт заж, 1 м	16А 250V~	1/10	шт
NU303318		NU303330	NU303354	Роз. без з/к з шт гвинт заж, 2 м	16А 250V~	1/10	шт
NU303718TA		NU303718TA	NU303754TA	Роз. з з/к з шт з криш гвинт заж	16А 250V~	1/10	шт
NU503718TA				Роз. з з/к з шт з криш гвинт заж	16А 250V~	1/10	шт
NU303618	NU303644			Роз. з з/к з шторк гвинт зажим	16А 250V~	1/10	шт
NU303718	NU303744	NU303730	NU303754	Роз. з з/к з шторк гвинт зажим	16А 250V~	1/10	шт
NU305718	NU305744	NU305730	NU305754	Роз. з з/к з шторк самозаж кл	16А 250V~	1/10	шт
NU341018	NU341044	NU341030	NU341054	Роз. комп, один. кат.5 UTP	RJ45	1/10	шт
NU206318				Роз. подв. без зк з шт. гвинт. заж.,	16А 250V~	1/5	шт
NU206718	NU206744	NU206730	NU206754	Роз. подв. з зк з шт. гвинт. заж.,	16А 250V~	1/5	шт
NU343118		NU343130	NU343154	Розетка 3 RCA, 1 модуль	IP2xС	1/10	шт
NU346818	NU346844	NU346830	NU346854	Розетка Coaxial F-type, 1 модуль	IP2xС	1/10	шт
NU343218		NU343230	NU343254	Розетка HD15 female (VGA) 1 модуль	IP2xС	1/10	шт
NU343018		NU343030	NU343054	Розетка HDMI, 1 модуль	IP2xС	1/10	шт
NU343318		NU343330	NU343354	Розетка Minijack 1 модуль	IP2xС	1/10	шт
NU345518		NU345530	NU345554	Розетка R-TV SAT кінц, 2 м	IEC 9.52 мм, зат. 5.5 дБ	1/10	шт
NU345418	NU345444	NU345430	NU345454	Розетка R-TV SAT один, 2 м	IEC 9.52 мм, зат. 2, 2.5 дБ	1/10	шт
NU345618		NU345630	NU345654	Розетка R-TV SAT проход, 2 м	IEC 9.52 мм, зат. 4, 11.5 дБ	1/10	шт
NU345218		NU345230		Розетка TV R кінц, 2 модуля	IEC 9.52 мм, зат. 4 дБ	1/10	шт
NU345118		NU345130	NU345154	Розетка TV R один, 2 модуля	IEC 9.52 мм, зат. 11 дБ	1/10	шт
NU546418				Розетка TV кінц	IEC 9.52 мм, зат. 4 дБ	1/4	шт
NU346118		NU346130	NU346154	Розетка TV один, 1 модуль	IEC 9.52 мм, зат. 1.5 дБ	1/10	шт
NU346218	NU346244	NU346230	NU346254	Розетка TV один, 2 модуля	IEC 9.52 мм, зат. 1.5 дБ	1/10	шт
NU342818	NU342844	NU342830	NU342854	Розетка USB 1 модуль	USB type A + A	1/10	шт
NU341818	NU341844	NU341830	NU341854	Розетка USB подв. 2.1A 2 модуля	USB type A + A	1/10	шт
NU003718				Розетка з з/к, шторк.проз.кришк. IP44	16А 250V~	1/5	шт
NU353518		NU353530	NU353554	Таймер зворотнього відліку 10 А	230V~ 50 Гц	1/10	шт
NU350118		NU350130	NU350154	Термостат кімнатний, вбуд.датчик 8А	230V~ +/- 10% в 50 Гц	1/10	шт
NU350318		NU350330	NU350354	Термостат теплої підлоги 10А	230V~ +/- 10% в 50 Гц	1/10	шт
NU351418		NU351430	NU351454	Унів. поворот. димер для LED ламп	16А 230V~ 50Гц	1/10	шт
NU946018	NU946044	NU946030	NU946054	Центр плат RJ45 Keystone/Systimax	RJ45	1/1	шт
NU946118		NU946130	NU946154	Центр плат RJ45 Keystone/Systimax	RJ45	1/1	шт
NU944018	NU944044	NU944030	NU944054	Централ. плата розетки TV/FM	IP20	1/20	шт



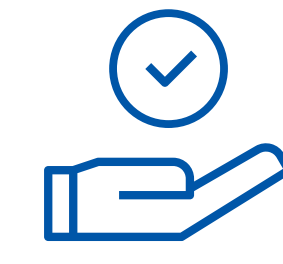

Простий та швидкий  
монтаж



Антистатичний  
каркас



Надійна  
конструкція

## Arkedia білий



WNTC02022WH-UA



WNTC00012WH-UA



WNTC00092WH-UA



WNTC04512WH-UA



WNTC04042WH-UA



WNTC00022WH-UA



WNTC02042WH-UA

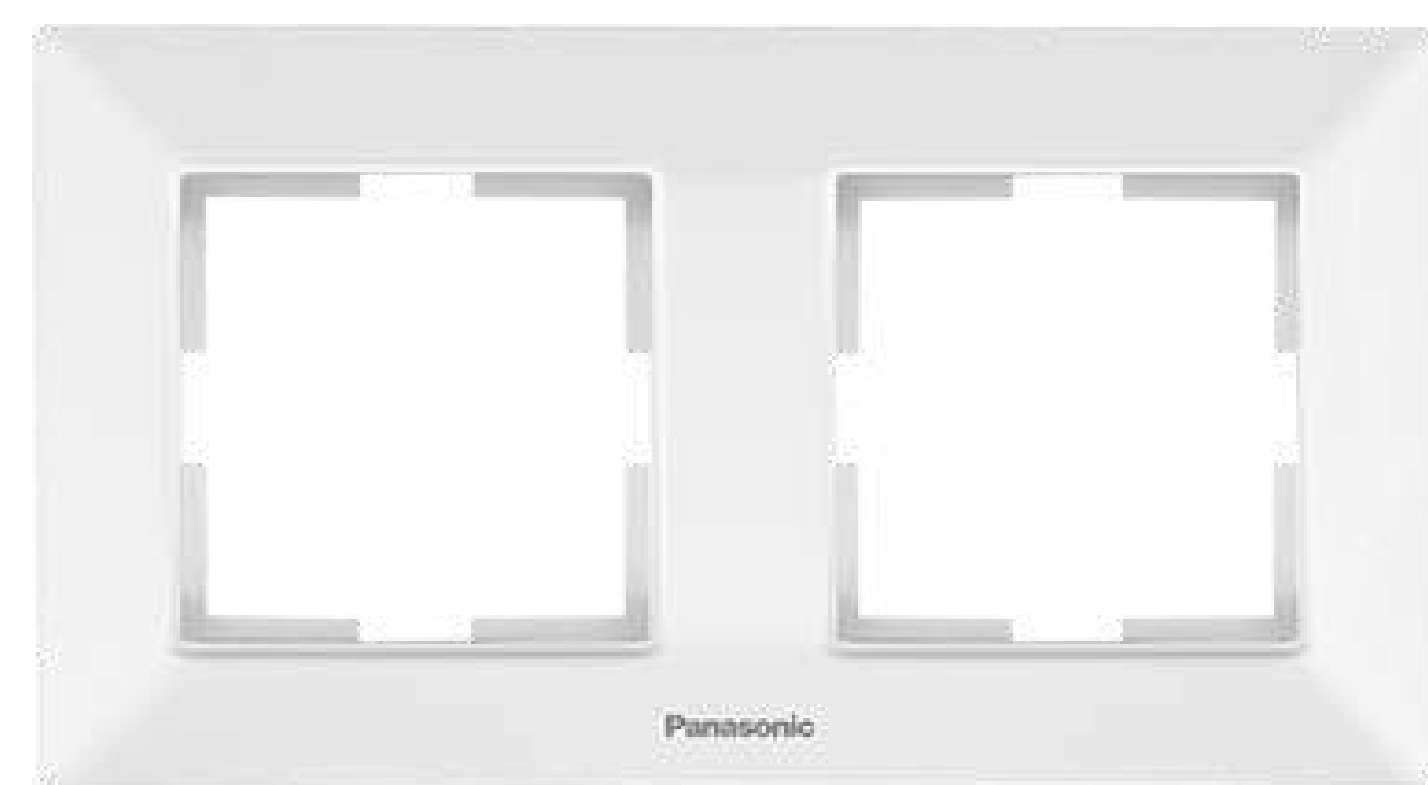

WNTF08062WH-UA

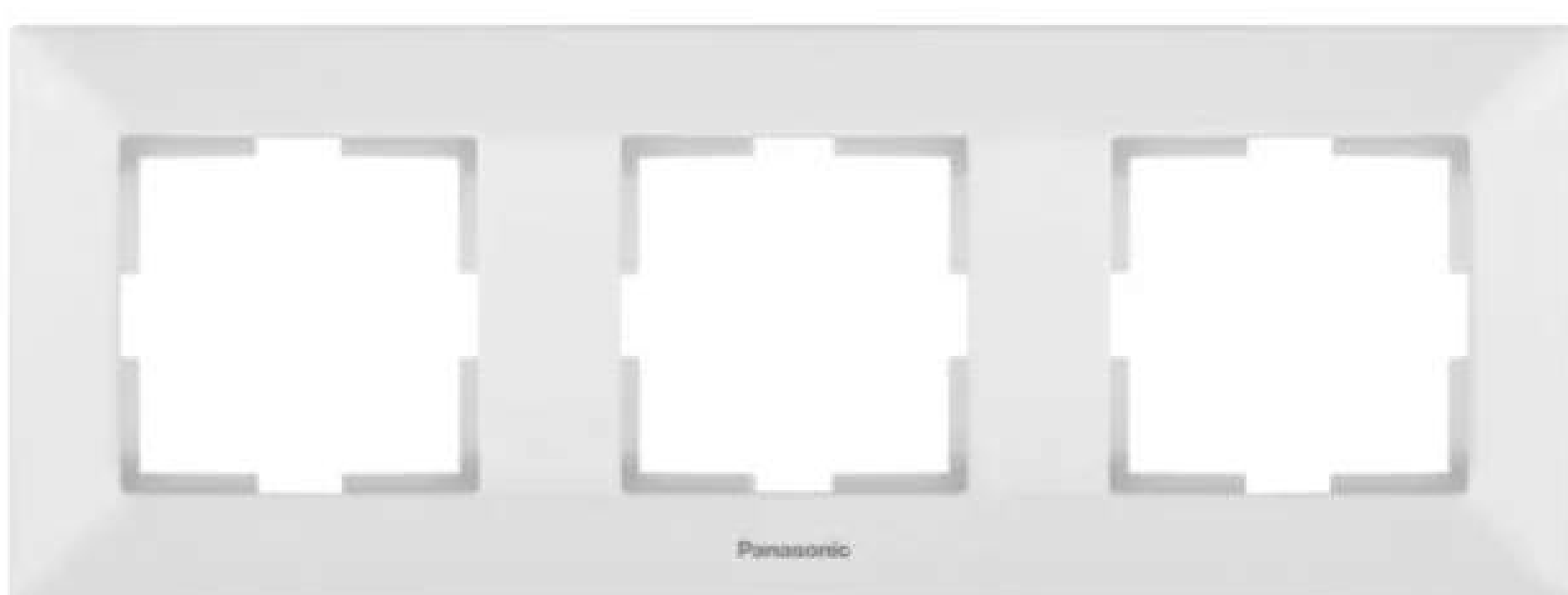

WNTF08062WH-UA

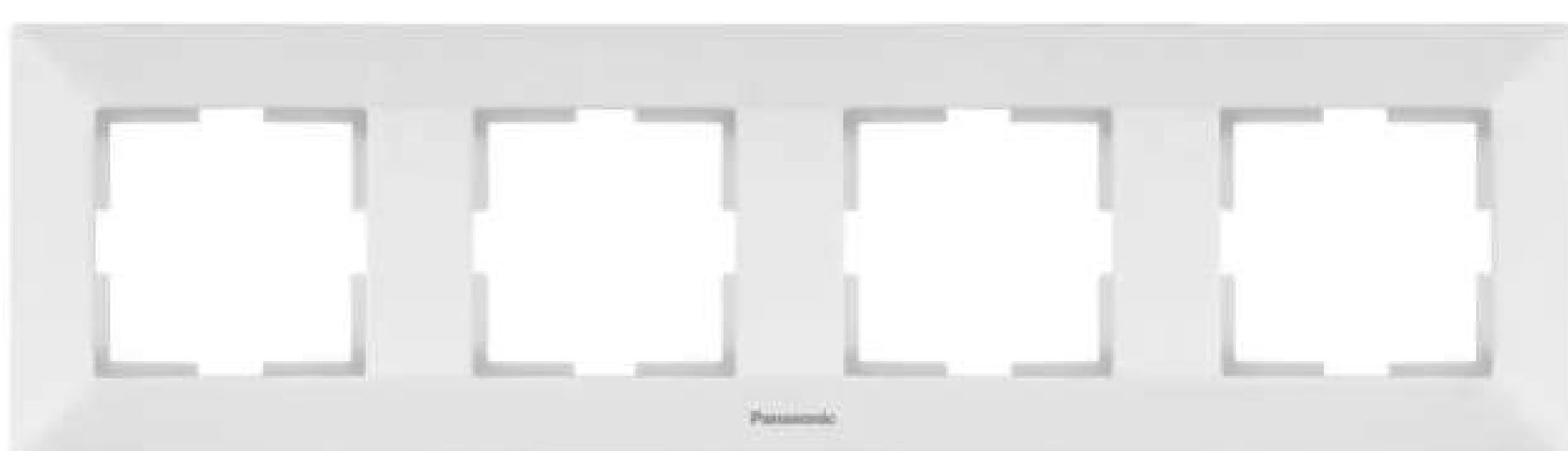

WNTF08062WH-UA

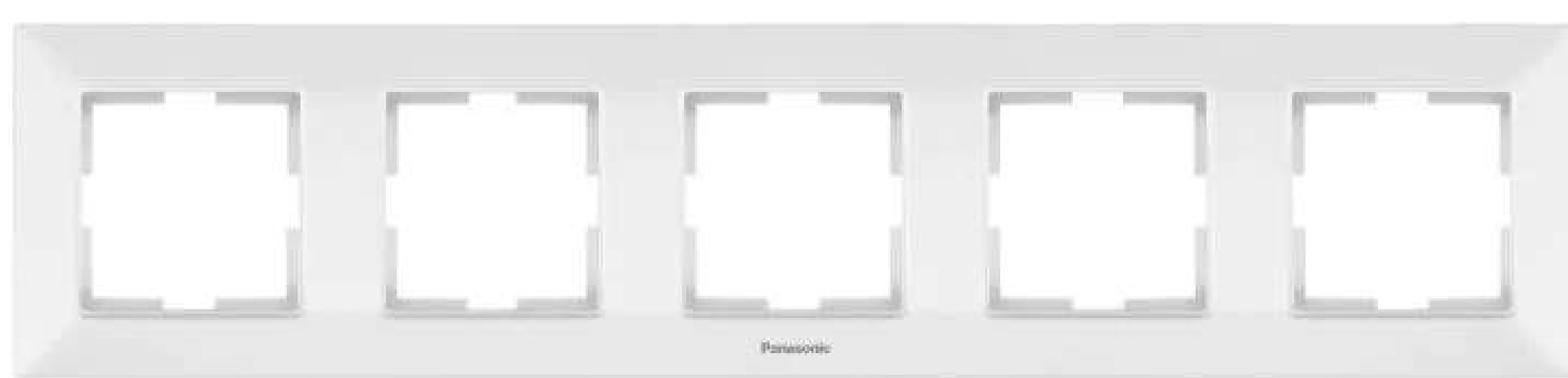

WNTF08062WH-UA

АРТ.	НАЗВА	ОПИС	ОД/УП/КОР	ОД.
WNTC00032WH-UA	Вимикач 1кл прохідний	10A 250V~	1/12/120	шт
WNTC00012WH-UA	Вимикач 1кл	10A 250V~	1/12/120	шт
WNTC01012WH-UA	Вимикач 1кл швидкий монтаж	10A 250V~	1/12/120	шт
WNTC00052WH-UA	Вимикач 1кл перекресний	10A 250V~	1/12/120	шт
WNTC00022WH-UA	Вимикач 1кл з підсвічуванням	10A 250V~	1/12/120	шт
WNTC00092WH-UA	Вимикач 2кл	10A 250V~	1/12/120	шт
WNTC00102WH-UA	Вимикач 2кл з підсвічуванням	10A 250V~	1/12/120	шт
WNTC00152WH-UA	Вимикач 3кл	10A 250V~	1/12/120	шт
WNTC00192WH-UA	Клавіша дзвінка	10A 250V~	1/12/120	шт
WNTC07919WH-UA	Коробка для зовнішнього монтажу	IP20	1/9/90	шт
WNTC00042WH-UA	Перемикач 1кл прохідний з підсвічуванням	10A 250V~	1/12/120	шт
WNTC00112WH-UA	Перемикач 2кл прохідний	10A 250V~	1/12/120	шт
WNTF08022WH-UA	Рамка 2м	Горизонтальна	1/10/120	шт
WNTF08032WH-UA	Рамка 3м	Горизонтальна	1/10/120	шт
WNTF08042WH-UA	Рамка 4м	Горизонтальна	1/10/120	шт
WNTF08052WH-UA	Рамка 5м	Горизонтальна	1/10/60	шт
WNTF08062WH-UA	Рамка 6м	Горизонтальна	1/10/60	шт
WNTC02042WH-UA	Розетка 2-я без з/к	16A 250V~	1/12/60	шт
WNTC02052WH-UA	Розетка 2-я з з/к	16A 250V~	1/12/60	шт
WNTC04542WH-UA	Розетка TV (0 втрат)	IEC 9.52	1/12/120	шт
WNTC04512WH-UA	Розетка TV кінцева	IEC 9.52	1/12/120	шт
WNTC04522WH-UA	Розетка TV прохідна 12dB	IEC 9.52	1/12/120	шт
WNTC02012WH-UA	Розетка без з/к	16A 250V~	1/12/120	шт
WNTC04062WH-UA	Розетка подвійна комп'ютерна, категорія 5e	RJ45	1/12/120	шт
WNTC04042WH-UA	Розетка комп'ютерна, категорія 5e	RJ45	1/10/120	шт
WNTC02022WH-UA	Розетка з з/к	16A 250V~	1/12/120	шт

## Arkedia Slim білий

АРТ.	НАЗВА	ОПИС	ОД/УП/КОР	ОД.
WNTC00432WH-UA	Вимикач двополюсний 16А	10A 250V~	1/12/120	шт
WNTC00122WH-UA	Вимикач двополюсний	10A 250V~	1/12/120	шт
WNTC00132WH-UA	Вимикач імпульсний двоклавішний	10A 250V~	1/12/120	шт
WNTC00162WH-UA	Вимикач кнопковий	10A 250V~	1/12/120	шт
WNTF08122WH-UA	Рамка подвійна	Вертикальна	1/10/120	шт
WNTF08132WH-UA	Рамка потрійна	Вертикальна	1/10/120	шт
WNTF08142WH-UA	Рамка четверна	Вертикальна	1/10/120	шт
WNTC02312WH-UA	Розетка USB 5B-2A	USB type A + A	1/12/100	шт
WNTC02122WH-UA	Розетка із заземленням зі захисними шторками	16A 250V~	1/10/120	шт
WNTC02102WH-UA	Розетка із заземленням, зі захисними шторками, з кришкою	16A 250V~	1/10/120	шт
WNTC03022WH-UA	Розетка із заземленням, швидкий монтаж	16A 250V~	1/12/120	шт
WNTC04082WH-UA	Розетка комп'ютерна CAT5e + телефон CAT3	RJ45, RJ11	1/10/120	шт
WNTC04052WH-UA	Розетка комп'ютерна CAT6e	RJ45	1/12/120	шт
WNTC04072WH-UA	Розетка комп'ютерна подвійна CAT6e	RJ45, RJ45	1/12/120	шт
WNTC02152WH-UA	Розетка подвійна із заземленням зі захисними шторками	16A 250V~	1/12/60	шт
WNTC04022WH-UA	Розетка телеф.	RJ45	1/12/120	шт
WNTC03012WH-UA	Розетка швидкий монтаж	16A 250V~	1/10/120	шт



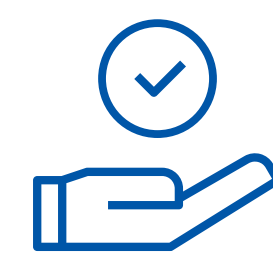

Простий та швидкий монтаж



Антистатичний каркас



Надійна конструкція

## Arkedia Slim

ДИМЧАСТИЙ	КРЕМ	СРІБНИЙ	ЧОРНИЙ	НАЗВА	ОПИС	ОД/УП	ОД.
WNTF08022DG-UA	WNTC00102 BG-UA	WNTC00102S L-UA	WNTC01102 BL-UA	Вимикач двоклавішний з підсвіткою	10A 250V~	1/12/120	шт
WNTF08032DG-UA	WNTC00112 DG-UA	WNTC00112S L-UA	WNTC01112 BL-UA	Вимикач двоклавішний прохідний	10A 250V~	1/12/120	шт
WNTF08042DG-UA	WNTC00092 DG-UA	WNTC00092S L-UA		Вимикач двоклавішний	10A 250V~	1/12/120	шт
	WNTC00022 DG-UA	WNTC00022S L-UA	WNTC00022 BL-UA	Вимикач одноклавішний з підсвіткою	10A 250V~	1/12/120	шт
	WNTC00042 DG-UA	WNTC00042S L-UA		Вимикач одноклавішний прохідний з підсвіткою	10A 250V~	1/12/120	шт
	WNTC00032 DG-UA	WNTC00032S L-UA		Вимикач одноклавішний прохідний	10A 250V~	1/12/120	шт
	WNTC00012 DG-UA	WNTC00012S L-UA	WNTC00012 BL-UA	Вимикач одноклавішний	10A 250V~	1/12/120	шт
	WNTC00012 DG-UA	WNTC00012S L-UA	WNTC00012 BL-UA	Вимикач одноклавішний	10A 250V~	1/12/120	шт
	WNTC00092 DG-UA			Вимикач одноклавішний	10A 250V~	1/12/120	шт
	WNTC00012 DG-UA			Вимикач одноклавішний	10A 250V~	1/12/120	шт
	WNTC00092 DG-UA			Вимикач одноклавішний	10A 250V~	1/12/120	шт
WNTF08022BG-UA	WNTC02042BG-UA			Розетка 2-я з з/к	16A 250V~	1/10/60	шт
WNTF08032BG-UA				Розетка USB 5B-2A	USB type A + A	1/12/100	шт
WNTF08042BG-UA	WNTC04522BG-UA			Розетка із заземленням з захисними шторками, з кришкою	16A 250V~	1/10/120	шт
WNTC02052 DG-UA	WNTC02052 BG-UA	WNTC02052S L-UA	WNTC02052 BL-UA	Розетка із заземленням	16A 250V~	1/10/120	шт
WNTC02312 DG-UA				Розетка із заземленням, швидкий монтаж	16A 250V~	1/10/120	шт
WNTC02102 DG-UA	WNTC02102 BG-UA		WNTC02102 BL-UA	Розетка комп'ютерна CAT6e	RJ45	1/10/120	шт
WNTC02022 DG-UA	WNTC02022 BG-UA	WNTC02022S L-UA	WNTC02022 BL-UA	Розетка комп'ютерна подвійна CAT5e	RJ45, RJ45	1/10/120	шт
WNTC03022 DG-UA	WNTC03022 BG-UA		WNTC03022 BL-UA	Розетка комп'ютерна подвійна CAT6e	RJ45, RJ45	1/10/120	шт
WNTC04052 DG-UA	WNTC04052 BG-UA	WNTC04052S L-UA	WNTC04052 BL-UA	Розетка подвійна	16A 250V~	1/10/60	шт
WNTC04062 DG-UA	WNTC04062 BG-UA	WNTC04062S L-UA	WNTC04062 BL-UA	Розетка TV 0 втрат	IEC 9.52	1/10/120	шт
WNTC04072 DG-UA	WNTC04072 BG-UA	WNTC04072S L-UA	WNTC04072 BL-UA	Розетка TV кінцева	IEC 9.52	1/10/120	шт
WNTC02042 DG-UA	WNTC02042 BG-UA	WNTC02042S L-UA	WNTC02042 BL-UA	Розетка TV прохідна 12dB	IEC 9.52	1/10/120	шт
WNTC04542 DG-UA	WNTC04542 BG-UA		WNTC04542 BL-UA	Розетка	16A 250V~	1/10/120	шт
WNTC04512 DG-UA	WNTC04512 BG-UA	WNTC04512S L-UA	WNTC04512 BL-UA	Розетка комп'ютерна подвійна CAT6e	RJ45, RJ45	1/12/120	шт
WNTC04522 DG-UA	WNTC04522 BG-UA		WNTC04522 BL-UA	Розетка швидкий монтаж	16A 250V~	1/12/120	шт
WNTC02012 DG-UA	WNTC02012 BG-UA	WNTC02012S L-UA	WNTC02012 BL-UA	Розетка TV 0 втрат	IEC 9.52	1/12/120	шт
	WNTC00432 BG-UA			Розетка подвійна	16A 250V~	1/12/120	шт
WNTC03012 DG-UA	WNTC03012 BG-UA		WNTC03012 BL-UA	Розетка TV прохідна 12dB	IEC 9.52	1/12/120	шт
	WNTC00132 BG-UA			Розетка TV кінцева	IEC 9.52	1/12/120	шт
	WNTC00122 BG-UA			Розетка, комп'ютерна CAT5e	RJ45	1/12/120	шт
	WNTC01012 BG-UA			Розетка	16A 250V~	1/12/120	шт
	WNTC00162 BG-UA			Розетка, комп'ютерна CAT5e	RJ45	1/10/60	шт
	WNTC00152 BG-UA			Розетка швидкий монтаж	16A 250V~	1/12/120	шт
	WNTC00052 BG-UA			Розетка TV прохідна 12dB	IEC 9.52	1/10/120	шт
	WNTF08152B G-UA			Розетка швидкий монтаж	16A 250V~	1/12/120	шт
	WNTC00192 BG-UA			Розетка, комп'ютерна CAT5e	RJ45	1/12/120	шт
	WNTC04082 BG-UA			Розетка	16A 250V~	1/12/60	шт
	WNTC02122 BG-UA			Вимикач одноклавішний прохідний, швидкий монтаж	10A 250V~	1/12/120	шт
	WNTC04032 BG-UA			Вимикач одноклавішний прохідний з підсвіткою, швидкий монтаж	10A 250V~	1/12/120	шт
	WNTC02152 BG-UA			Вимикач двоклавішний, швидкий монтаж	10A 250V~	1/12/120	шт
			WNTC01032 BL-UA				
			WNTC01042 BL-UA				
			WNTC01092 BL-UA				

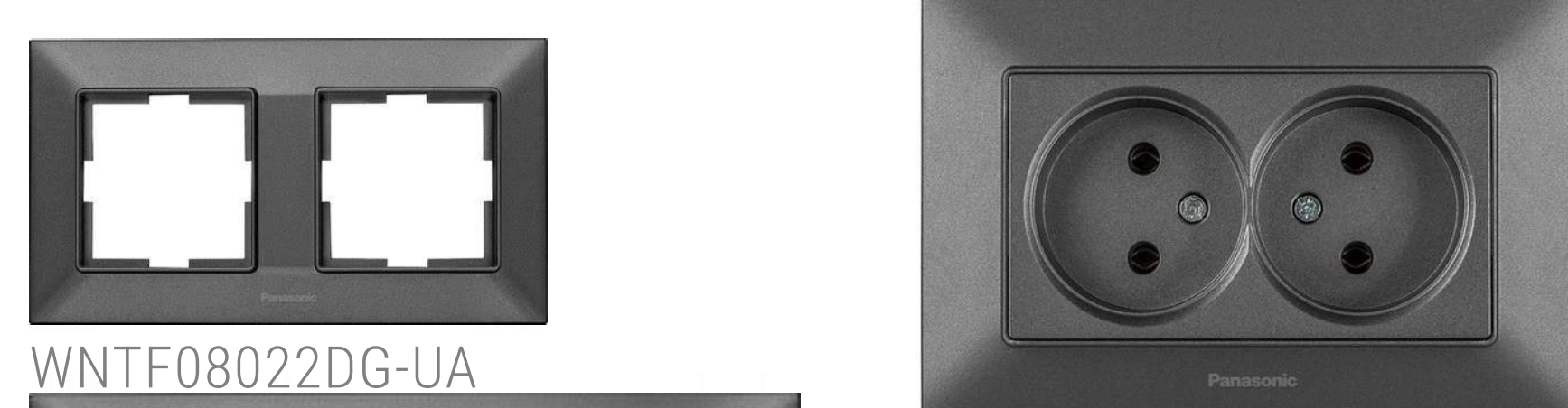

WNTF08022DG-UA



WNTC02042DG-UA



WNTF08032DG-UA

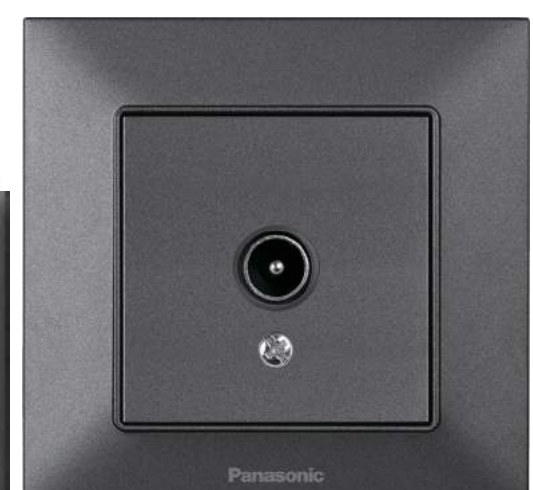

WNTC04522DG-UA

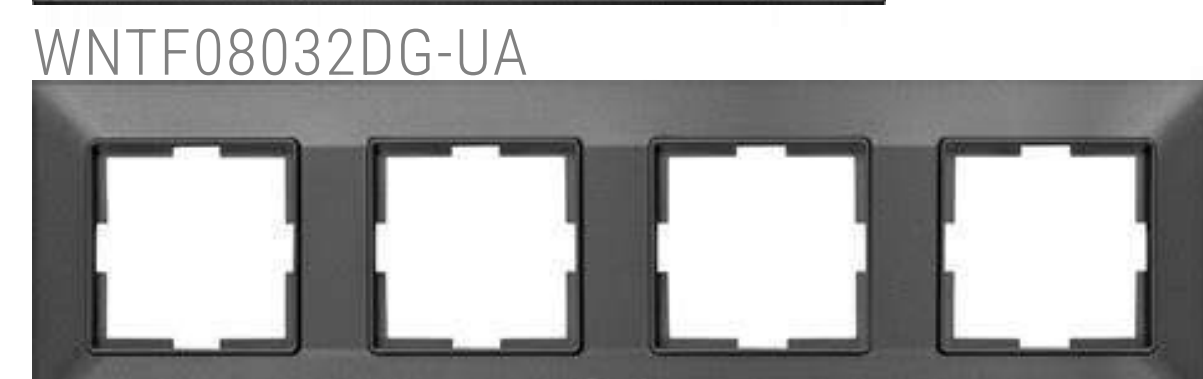

WNTF08042DG-UA

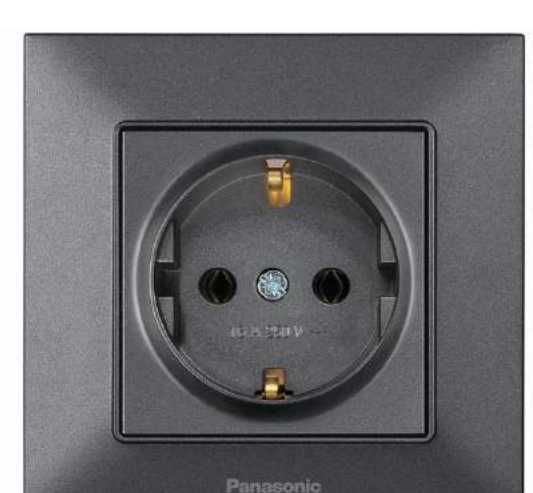

WNTC02022DG-UA



WNTC00012DG-UA



WNTC00092DG-UA

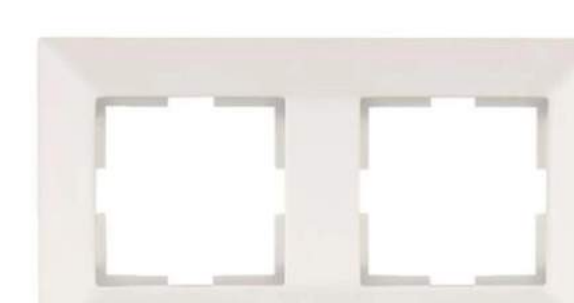

WNTF08022BG-UA



WNTC02042BG-UA



WNTF08032BG-UA



WNTC04522BG-UA



WNTF08042BG-UA

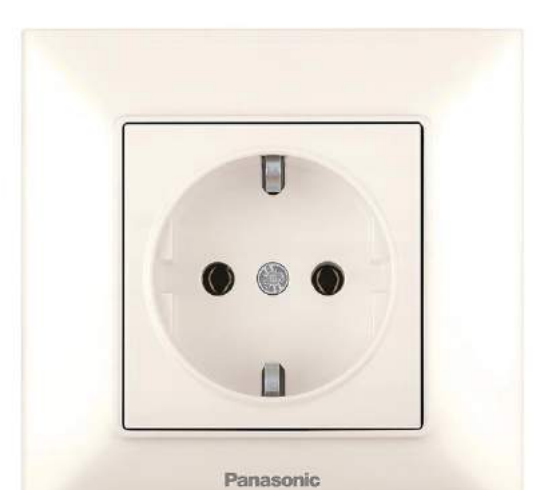

WNTC02022BG-UA



WNTC00012BG-UA



WNTC00092BG-UA

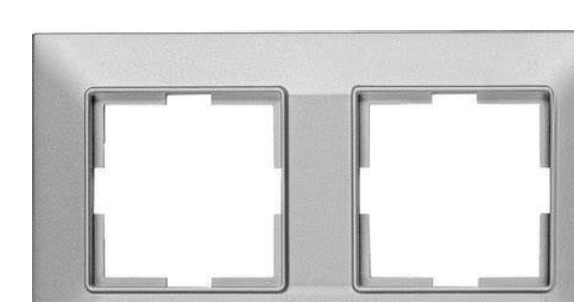

WNTF08022SL-UA



WNTC02042SL-UA



WNTF08032SL-UA



WNTC04052SL-UA



WNTF08042SL-UA



WNTC02022SL-UA

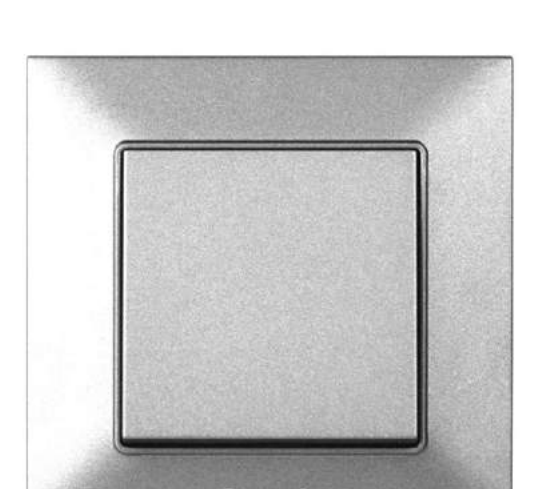

WNTC00012SL-UA

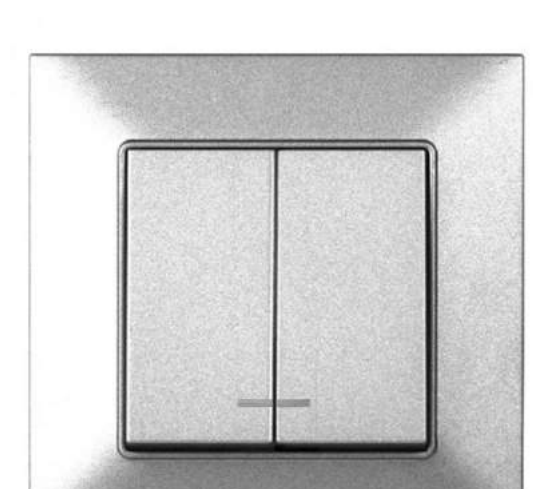

WNTC00092SL-UA



WNTF08022BL-UA



WNTC02042BL-UA



WNTF08032BL-UA



WNTC04522BL-UA



WNTF08042BL-UA



WNTC02022BL-UA



WNTC00012BL-UA



WNTC01112BL-UA





Простий та швидкий  
монтаж



Ударостійкий  
корпус



Надійна  
конструкція

## Щити



BQDT1041-UA



BQDT1061-UA



BQDT1081-UA



BQDT1121-UA



BQDT1241-UA



BQDT1361-UA



BQDT21211-UA



BQDT13611-UA

АРТ.	НАЗВА	ОПИС	ОД/УП	ОД.
BQDT1041-UA	4 автомата	Внутрішній	1/30	шт
BQDT1061-UA	6 автоматів	Внутрішній	1/30	шт
BQDT1081-UA	8 автоматів	Внутрішній	1/20	шт
BQDT1121-UA	12 автоматів	Внутрішній	1/10	шт
BQDT1161-UA	16 автоматів	Внутрішній	1/10	шт
BQDT1181-UA	18 автоматів	Внутрішній	1/10	шт
BQDT11811-UA	18 автоматів (прозорі дверцята)	Внутрішній	1/10	шт
BQDT1241-UA	24 автомата	Внутрішній	1/10	шт
BQDT1361-UA	36 автоматів	Внутрішній	1/5	шт
BQDT13611-UA	36 автоматів (прозорі дверцята)	Внутрішній	1/5	шт
BQDT2041-UA	4 автомата	Зовнішній	1/30	шт
BQDT20411-UA	4 автомата (прозорі дверцята)	Зовнішній	1/30	шт
BQDT2061-UA	6 автоматів	Зовнішній	1/30	шт
BQDT2081-UA	8 автоматів	Зовнішній	1/20	шт
BQDT2121-UA	12 автоматів	Зовнішній	1/10	шт
BQDT21211-UA	12 автоматів (прозорі дверцята)	Зовнішній	1/10	шт
BQDT2161-UA	16 автоматів	Зовнішній	1/10	шт
BQDT2181-UA	18 автоматів	Зовнішній	1/10	шт
BQDT2241-UA	24 автомата	Зовнішній	1/10	шт
BQDT2361-UA	36 автоматів	Зовнішній	1/5	шт





Простий та швидкий  
монтаж



Захист  
від дітей



Надійна  
конструкція

## Подовжувачі X-tendia

АРТ.	НАЗВА	ОПИС	ОД/УП/КОР	ОД.
WLTB04552GR-UA	3 з/к 5 гн. 5 м, з захистними шторками, сірий	16A 250V~	1/12	шт
WLTB02222GR-UA	2 гн. 2 м, з захистними шторками, сірий	16A 250V~	1/12	шт
WLTB02232GR-UA	2 гн. 3 м, з захистними шторками, сірий	16A 250V~	1/12	шт
WLTB02252GR-UA	2 гн. 5 м, з захистними шторками, сірий	16A 250V~	1/12	шт
WLTB02322GR-UA	3 гн. 2 м, з захистними шторками, сірий	16A 250V~	1/12	шт
WLTB02332GR-UA	3 гн. 3 м, з захистними шторками, сірий	16A 250V~	1/12	шт
WLTB02352GR-UA	3 гн. 5 м, з захистними шторками, сірий	16A 250V~	1/12	шт
WLTB02422GR-UA	4 гн. 2 м, з захистними шторками, сірий	16A 250V~	1/12	шт
WLTB02432GR-UA	4 гн. 3 м, з захистними шторками, сірий	16A 250V~	1/12	шт
WLTB02452GR-UA	4 гн. 5 м, з захистними шторками, сірий	16A 250V~	1/12	шт
WLTA04222GR-UA	3 з/к 2 гн. 2 м, з захистними шторками, з вимикачем, сірий	16A 250V~	1/12	шт
WLTB04232GR-UA	3 з/к 2 гн. 3 м, з захистними шторками, сірий	16A 250V~	1/12	шт
WLTB04252GR-UA	3 з/к 2 гн. 5 м, з захистними шторками, сірий	16A 250V~	1/12	шт
WLTA04322GR-UA	3 з/к 3 гн. 2 м, з захистними шторками, з вимикачем, сірий	16A 250V~	1/12	шт
WLTB04322GR-UA	3 з/к 3 гн. 2 м, з захистними шторками, сірий	16A 250V~	1/12	шт
WLTA04332GR-UA	3 з/к 3 гн. 3 м, з захистними шторками, з вимикачем, сірий	16A 250V~	1/12	шт
WLTB04332GR-UA	3 з/к 3 гн. 3 м, з захистними шторками, сірий	16A 250V~	1/12	шт
WLTA04352GR-UA	3 з/к 3 гн. 5 м, з захистними шторками, з вимикачем, сірий	16A 250V~	1/12	шт
WLTB04352GR-UA	3 з/к 3 гн. 5 м, з захистними шторками, сірий	16A 250V~	1/12	шт
WLTB04422GR-UA	3 з/к 4 гн. 2 м, з захистними шторками, сірий	16A 250V~	1/12	шт
WLTA04432GR-UA	3 з/к 4 гн. 3 м, з захистними шторками, з вимикачем, сірий	16A 250V~	1/12	шт
WLTB04432GR-UA	3 з/к 4 гн. 3 м, з захистними шторками, сірий	16A 250V~	1/12	шт
WLTB04452GR-UA	3 з/к 4 гн. 5 м, з захистними шторками, сірий	16A 250V~	1/12	шт
WLTB04522GR-UA	3 з/к 5 гн. 2 м, з захистними шторками, сірий	16A 250V~	1/12	шт
WLTB04532GR-UA	3 з/к 5 гн. 3 м, з захистними шторками, сірий	16A 250V~	1/12	шт
WLTB02232BL-UA	2 гн. 3 м, з захистними шторками, чорний	16A 250V~	1/12	шт
WLTB02252BL-UA	2 гн. 5 м, з захистними шторками, чорний	16A 250V~	1/12	шт
WLTB02322BL-UA	3 гн. 2 м, з захистними шторками, чорний	16A 250V~	1/12	шт
WLTB02332BL-UA	3 гн. 3 м, з захистними шторками, чорний	16A 250V~	1/12	шт
WLTB02352BL-UA	3 гн. 5 м, з захистними шторками, чорний	16A 250V~	1/12	шт
WLTB04322BL-UA	3 з/к 3 гн. 2 м, з захистними шторками, чорний	16A 250V~	1/12	шт
WLTB04332BL-UA	3 з/к 3 гн. 3 м, з захистними шторками, чорний	16A 250V~	1/12	шт
WLTB04352BL-UA	3 з/к 3 гн. 5 м, з захистними шторками, чорний	16A 250V~	1/12	шт
WLTB04432BL-UA	3 з/к 4 гн. 3 м, з захистними шторками, чорний	16A 250V~	1/12	шт
WLTB04452BL-UA	3 з/к 4 гн. 5 м, з захистними шторками, чорний	16A 250V~	1/12	шт

## Колодки X-tendia

АРТ.	НАЗВА	ОПИС	ОД/УП	ОД.
WLTB02202GR-UA	2 гн., з захистними шторками, сіра	16A 250V~	1/30	шт
WLTB02202BL-UA	2 гн., з захистними шторками, чорна	16A 250V~	1/30	шт
WLTB02302GR-UA	3 гн., з захистними шторками, сіра	16A 250V~	1/30	шт
WLTB02302BL-UA	3 гн., з захистними шторками, чорна	16A 250V~	1/30	шт
WLTB02402GR-UA	4 гн., з захистними шторками, сіра	16A 250V~	1/25	шт
WLTB02402BL-UA	4 гн., з захистними шторками, чорна	16A 250V~	1/25	шт
WLTA04202GR-UA	3 з/к 2 гн., з захистними шторками, з вимикачем, сіра	16A 250V~	1/25	шт
WLTA04202BL-UA	3 з/к 2 гн., з захистними шторками, з вимикачем, чорна	16A 250V~	1/25	шт
WLTB04202GR-UA	3 з/к 2 гн., з захистними шторками, сіра	16A 250V~	1/30	шт
WLTB04202BL-UA	3 з/к 2 гн., з захистними шторками, чорна	16A 250V~	1/30	шт
WLTA04302GR-UA	3 з/к 3 гн., з захистними шторками, з вимикачем, сіра	16A 250V~	1/25	шт
WLTA04302BL-UA	3 з/к 3 гн., з захистними шторками, з вимикачем, чорна	16A 250V~	1/25	шт
WLTB04302GR-UA	3 з/к 3 гн., з захистними шторками, сіра	16A 250V~	1/30	шт
WLTB04302BL-UA	3 з/к 3 гн., з захистними шторками, чорна	16A 250V~	1/30	шт
WLTB04402BL-UA	3 з/к 4 гн., з захистними шторками, чорна	16A 250V~	1/25	шт
WLTB04402GR-UA	3 з/к 4 гн., з захистними шторками, сіра	16A 250V~	1/25	шт
WLTA04502GR-UA	3 з/к 5 гн., з захистними шторками, з вимикачем, сіра	16A 250V~	1/30	шт
WLTB04502GR-UA	3 з/к 5 гн., з захистними шторками, сіра	16A 250V~	1/20	шт
WLTB04502BL-UA	3 з/к 5 гн., з захистними шторками, чорна	16A 250V~	1/20	шт
WLTA04602GR-UA	3 з/к 6 гн., з захистними шторками, з вимикачем, сіра	16A 250V~	1/30	шт
WLTA04602BL-UA	3 з/к 6 гн., з захистними шторками, з вимикачем, чорна	16A 250V~	1/30	шт
WLTB04602GR-UA	3 з/к 6 гн., з захистними шторками, сіра	16A 250V~	1/20	шт



WLTB02232GR-UA

WLTB04332GR-UA

WLTB04452GR-UA



WLTB02202GR-UA

WLTA04202GR-UA

WLTA04602GR-UA



WLTB02232BL-UA

WLTB04332BL-UA

WLTB04452BL-UA



WLTB02202BL-UA

WLTA04202BL-UA

WLTA04602BL-UA



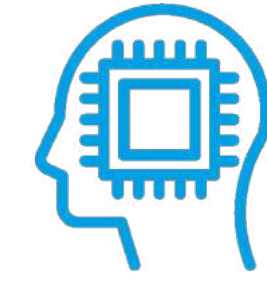

Продумана  
конструкція



Безпека при  
експлуатації



Надійність  
комплектуючих

## Реле напруги



4820120220371



4820120220395



4820120221743



4820120222054



4820120222160



4820120221323



4820120220449



4820120221323

АРТ.	НАЗВА	ОПИС	ОД/УП/КОР	ОД.
4820120220371	MF25	3 ф, 120-280В, 5А, IP20	1/1/1	ШТ
4820120220395	D16	1 ф, 120-280В, 16А, IP20	1/1/1	ШТ
4820120220401	D25	1 ф, 120-280В, 25А, IP20	1/1/1	ШТ
4820120220418	D32	1 ф, 120-280В, 32А, IP20	1/1/1	ШТ
4820120220425	D40	1 ф, 120-280В, 40А, IP20	1/1/1	ШТ
4820120220432	D50	1 ф, 120-280В, 50А, IP20	1/1/1	ШТ
4820120220388	D63	1 ф, 120-280В, 63А, IP20	1/1/1	ШТ
4820120222030	I63	1 ф, 100-420В, 63А, IP20	1/1/1	ШТ
4820120221743	SR1 red	1 ф, 120-280В, 16А, IP20	1/1/1	ШТ
4820120222054	VA-1 red	1 ф, 100-420В, 63А, IP20	1/1/1	ШТ
4820120222160	CV2-40 red	1 ф, 120-280В, 40А, IP20	1/1/1	ШТ
4820120222177	CV2-50 red	1 ф, 120-280В, 50А, IP20	1/1/1	ШТ
4820120222184	CV2-63 red	1 ф, 120-280В, 63А, IP20	1/1/1	ШТ
4820120221682	D2-40	1 ф, 120-280В, 40А, IP20	1/1/1	ШТ
4820120221712	D2-40 red	1 ф, 120-280В, 40А, IP20	1/1/1	ШТ
4820120221699	D2-50	1 ф, 120-280В, 50А, IP20	1/1/1	ШТ
4820120221729	D2-50 red	1 ф, 120-280В, 50А, IP20	1/1/1	ШТ
4820120221705	D2-63	1 ф, 120-280В, 63А, IP20	1/1/1	ШТ
4820120221736	D2-63 red	1 ф, 120-280В, 63А, IP20	1/1/1	ШТ
4820120222009	I32	1 ф, 100-420В, 32А, IP20	1/1/1	ШТ
4820120221484	SR1	1 ф, 120-280В, 16А, IP20	1/1/1	ШТ
4820120221996	I25	1 ф, 100-420В, 25А, IP20	1/1/1	ШТ

## Реле напруги теплове

АРТ.	НАЗВА	ОПИС	ОД/УП/КОР	ОД.
4820120220449	D25	1 ф, 120-280В, 25А, IP20	1/1/1	ШТ
4820120220456	D32	1 ф, 120-280В, 32А, IP20	1/1/1	ШТ
4820120220463	D40	1 ф, 120-280В, 40А, IP20	1/1/1	ШТ
4820120220470	D50	1 ф, 120-280В, 50А, IP20	1/1/1	ШТ
4820120220487	D63	1 ф, 120-280В, 63А, IP20	1/1/1	ШТ



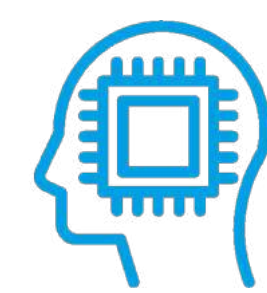

Продумана  
конструкція



Безпека при  
експлуатації



Надійність  
комплектуючих

## Мультифункціональні реле

АРТ.	НАЗВА	ОПИС	ОД/УП/КОР	ОД.
4820120221408	MF25	1 ф, 120-280В, 25А, IP20	1/1/1	шт
4820120221415	MF32	1 ф, 120-280В, 32А, IP20	1/1/1	шт
4820120221422	MF40	1 ф, 120-280В, 40А, IP20	1/1/1	шт
4820120221439	MF50	1 ф, 120-280В, 50А, IP20	1/1/1	шт
4820120221446	MF63	1 ф, 120-280В, 63А, IP20	1/1/1	шт



4820120221408



4820120221408

## Системи захисту від перенапруги

АРТ.	НАЗВА	ОПИС	ОД/УП/КОР	ОД.
4820120220210	V3 R116y	1 ф, 120-280В, 16А, IP20	1/1/1	шт

## Трифазне реле напруги

АРТ.	НАЗВА	ОПИС	ОД/УП/КОР	ОД.
4820120222139	D6-40 red	1-3 ф, 120-280В, 3*40А, IP20	1/1/1	шт
4820120222146	D6-50 red	1-3 ф, 120-280В, 3*50А, IP20	1/1/1	шт
4820120222153	D6-63 red	1-3 ф, 120-280В, 3*63А, IP20	1/1/1	шт



4820120222139

## Цифровий індикатор напруги

АРТ.	НАЗВА	ОПИС	ОД/УП/КОР	ОД.
4820120221323	V3	3 ф, 100-420В, IP20	1/1/1	шт



4820120221323





### Короби елегант

АРТ.	НАЗВА	ОПИС	ОД/УП/КОР	ОД.
8595057622234	Заглушка	LE 100 HD	10/10/304	шт
8595057622241	З'єднувач	LE 100 HD	10/10/272	шт
8595057622258	Кут прямий	LE 100 HD	10/10/90	шт
8595057622265	Кут Т-подібний	LE 100 HD	10/10/68	шт
8595057622272	Кут внутрішній	LE 100 HD	10/10/118	шт
8595057622289	Кут зовнішній	LE 100 HD	10/10/120	шт
8595057621008	Короб	LE 100 HD	2/2/16	м
8595057622166	Заглушка	LE 40 HD	10/10/900	шт
8595057622173	З'єднувач	LE 40 HD	10/10/910	шт
8595057622180	Кут прямий	LE 40 HD	10/10/400	шт
8595057622197	Кут Т-подібний	LE 40 HD	10/10/240	шт
8595057622227	Стикувальний з'єднувач високий	LE 40 HD	10/10/530	шт
8595057622203	Кут внутрішній	LE 40 HD	10/10/270	шт
8595057622210	Кут зовнішній	LE 40 HD	10/10/290	шт
8595057620827	Короб	LE 40 HD	2/2/24	м
8595057622296	Заглушка	LE 60 HD	10/10/564	шт
8595057622302	З'єднувач	LE 60 HD	10/10/560	шт
8595057622319	Кут прямий	LE 60 HD	10/10/200	шт
8595057622333	Кут внутрішній	LE 60 HD	10/10/212	шт
8595057622340	Кут внутрішній	LE 60 HD	10/10/238	шт
8595057620889	Короб	LE 60 HD	2/2/18	м
8595057620940	Короб	LE 80 HD	2/2/20	м
8595057655218	Кут прямий	LHD 35	10/10/270	шт
8595057617131	Стикувальний з'єднувач	LHD 35	10/10/320	шт
8595057655225	Кут Т-подібний	LHD 35	10/10/264	шт
8595057619937	Короб	LHD 35	2/2/60	м

### Короби

АРТ.	НАЗВА	ОПИС	ОД/УП/КОР	ОД.
8595057690547	Заглушка	EKD 100x40	10/10/164	шт
8595057690554	З'єднувач	EKD 100x40	10/10/154	шт
8595057690561	Кут прямий	EKD 100x40	10/10/100	шт
8595057690578	Кут Т-подібний	EKD 100x40	10/10/100	шт
8595057690608	Т-перехід в короб	EKD 100x40	10/10/144	шт
8595057690585	Кут внутрішній (регульований)	EKD 100x40	10/10/40	шт
8595057690592	Кут зовнішній (регульований)	EKD 100x40	10/10/80	шт
8595057690530	Короб	EKD 100x40	2/2/8	м
8595057690622	Заглушка	EKD 120x40	10/10/144	шт
8595057690639	З'єднувач	EKD 120x40	10/10/148	шт
8595057690646	Кут прямий	EKD 120x40	10/10/36	шт
8595057690653	Кут Т-подібний	EKD 120x40	10/10/64	шт
8595057690684	Т-перехід в короб	EKD 120x40	10/10/108	шт
8595057690660	Кут внутрішній	EKD 120x40	10/10/32	шт
8595057690677	Кут зовнішній	EKD 120x40	10/10/56	шт
8595057690615	Короб	EKD 120x40	2/2/8	м
8595057690462	Заглушка	EKD 80x40	10/10/208	шт
8595057690479	З'єднувач	EKD 80x40	10/10/220	шт
8595057690486	Кут прямий	EKD 80x40	10/10/120	шт
8595057690493	Кут Т-подібний	EKD 80x40	10/10/64	шт
8595057690509	Кут внутрішній (регульований)	EKD 80x40	10/10/60	шт
8595057690516	Кут зовнішній (регульований)	EKD 80x40	10/10/180	шт
8595057690455	Короб	EKD 80x40	2/10/10	м
8595057622418	Заглушка	EKD 100x60	10/10/92	шт
8595057622425	З'єднувач	EKD 100x60	10/10/104	шт
8595057622432	Кут прямий	EKD 100x60	10/10/68	шт
8595057626409	Розпірка	EKD 100x60	2/2/9	шт
8595057622449	Кут Т-подібний	EKD 100x60	10/10/70	шт
8595057622456	Кут внутрішній	EKD 100x60	10/10/24	шт
8595057622463	Кут зовнішній	EKD 100x60	10/10/66	шт
8595057620735	Короб	EKD 100x60	2/2/8	м
8595057646667	Рамка одинарна	EKD 100x60	10/10/52	шт
8595057622470	Заглушка	EKD 140x60	10/10/48	шт
8595057622487	З'єднувач	EKD 140x60	10/10/120	шт
8595057622494	Кут прямий	EKD 140x60	10/10/36	шт
8595057626393	Розпірка	EKD 140x60	2/2/9	шт
8595057622500	Кут Т-подібний	EKD 140x60	10/10/56	шт
8595057622517	Кут внутрішній	EKD 140x60	10/10/18	шт
8595057622524	Кут зовнішній	EKD 140x60	10/10/20	шт
8595057620704	Короб	EKD 140x60	2/2/6	м
8595057646667	Рамка одинарна	EKD 140x60	10/10/52	шт
8595057622357	Заглушка	EKD 180x60	10/10/48	шт
8595057622364	З'єднувач	EKD 180x60	10/10/48	шт
8595057622371	Кут прямий	EKD 180x60	10/10/26	шт
8595057622388	Кут Т-подібний	EKD 180x60	10/10/48	шт
8595057622395	Кут внутрішній	EKD 180x60	10/10/36	шт
8595057622401	Кут зовнішній	EKD 180x60	10/10/40	шт
8595057620674	Короб	EKD 180x60	2/2/6	м
8595057622005	Заглушка	EKD 60x60	10/10/168	шт
8595057622012	З'єднувач	EKD 60x60	10/10/168	шт
8595057622029	Кут прямий	EKD 60x60	10/10/120	шт
8595057622036	Кут Т-подібний	EKD 60x60	10/10/92	шт
8595057622043	Кут внутрішній	EKD 60x60	10/10/100	шт
8595057622050	Кут зовнішній	EKD 60x60	10/10/100	шт
8595057620766	Короб елегант	EKD 60x60	2/2/18	м

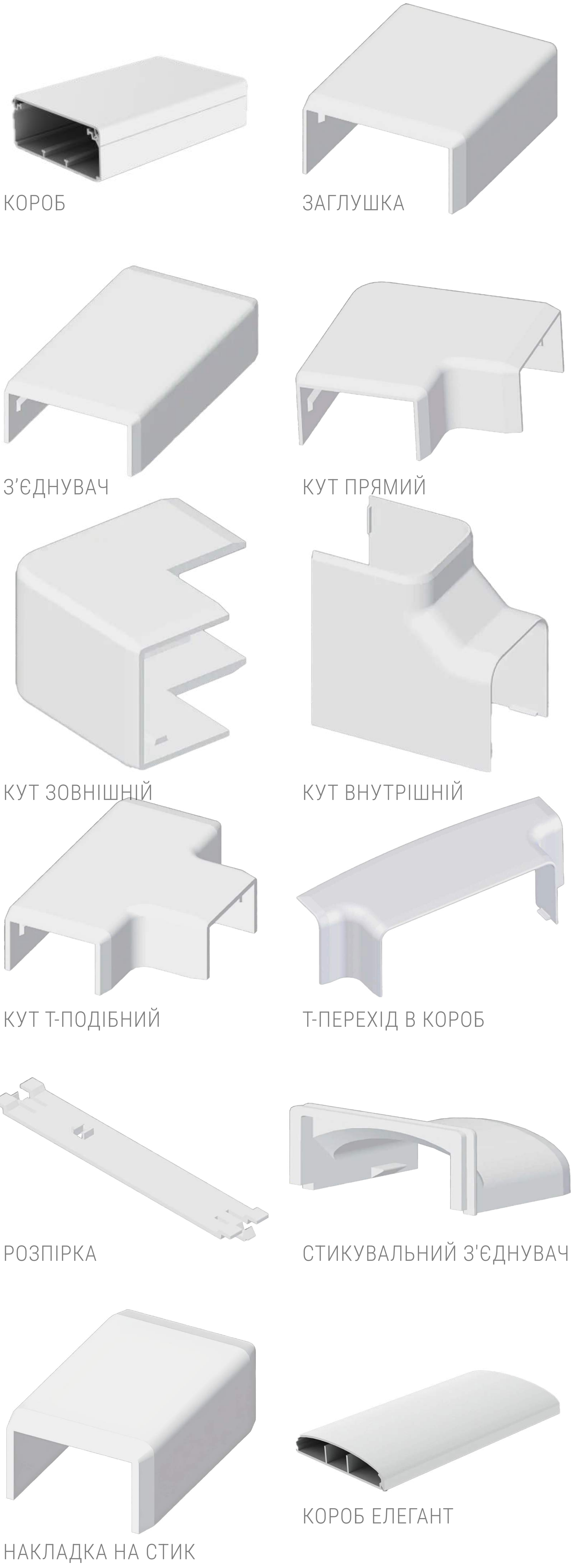



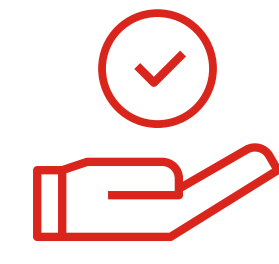

Простий та швидкий  
монтаж



Міцність  
конструкції



Якісна  
сировина

## Короби

АРТ.	НАЗВА	ОПИС	ОД/УП/КОР	ОД.
8595057616813	Заглушка	LH 15x10	10/100/2000	шт
8595057616806	З'єднувач	LH 15x10	10/100/1900	шт
8595057616790	Кут прямий	LH 15x10	10/100/2100	шт
8595057616783	Кут Т-подібний	LH 15x10	10/100/1200	шт
8595057616776	Кут внутрішній	LH 15x10	10/10/640	шт
8595057616769	Кут зовнішній	LH 15x10	10/19/2080	шт
8595057621374	Короб	LH 15x10	2/2/128	м
8595057614109	Заглушка	LH 60x40	10/10/170	шт
8595057613256	З'єднувач	LH 60x40	10/10/140	шт
8595057614284	Кут прямий	LH 60x40	10/10/270	шт
8595057613270	Кут Т-подібний	LH 60x40	10/10/120	шт
8595057614260	Кут внутрішній (регульований)	LH 60x40	10/10/120	шт
8595057614246	Кут зовнішній (регульований)	LH 60x40	10/10/190	шт
8595057610491	Короб	LH 60x40	2/2/16	м
8595057616752	Заглушка	LH 17x17	10/10/100	шт
8595057616745	З'єднувач	LH 17x17	10/100/1400	шт
8595057616738	Кут прямий	LH 17x17	10/10/1440	шт
8595057616714	Кут Т-подібний	LH 17x17	10/10/900	шт
8595057616721	Кут внутрішній	LH 17x17	10/100/1000	шт
8595057616707	Кут зовнішній	LH 17x17	10/10/1360	шт
8595057619920	Короб	LH 17x17	2/2/70	м
8595057619975	Заглушка	LH 20x10	10/10/100	шт
8595057619982	З'єднувач	LH 20x10	10/10/100	шт
8595057619999	Кут прямий	LH 20x10	10/10/100	шт
8595057620001	Кут Т-подібний	LH 20x10	10/10/100	шт
8595057620018	Кут внутрішній	LH 20x10	10/10/100	шт
8595057620025	Кут зовнішній	LH 20x10	10/10/100	шт
8595057620582	Короб	LH 20x10	2/2/96	м
8595057609754	Заглушка	LH 20x20	10/10/3000	шт
8595057609778	З'єднувач	LH 20x20	10/10/100	шт
8595057610941	Кут прямий	LH 20x20	10/10/100	шт
8595057608535	Стикувальний з'єднувач високий	LH 20x20	10/10/1440	шт
8595057610552	Кут Т-подібний	LH 20x20	10/10/100	шт
8595057611825	Кут внутрішній	LH 20x20	10/10/100	шт
8595057611214	Кут зовнішній	LH 20x20	10/10/100	шт
4820080460022	Короб	LH 20x20	2/2/2	м
8595057616622	Заглушка	LHD 25x15	10/10/100	шт
8595057616608	Кут прямий	LHD 25x15	10/10/100	шт
8595057616615	Накладка на стик	LHD 25x15	10/10/100	шт
8595057616592	Кут Т-подібний	LHD 25x15	10/10/100	шт
8595057616585	Кут внутрішній	LHD 25x15	10/10/100	шт
8595057616691	Кут зовнішній	LHD 25x15	10/10/100	шт
8595057620599	Короб	LHD 25x15	2/2/50	м
8595057616844	Короб	LHD 25x20	2/2/40	м
8595057633889	Заглушка	LHD 30x25	10/10/1130	шт
8595057633896	З'єднувач	LHD 30x25	10/10/100	шт
8595057633902	Кут прямий	LHD 30x25	10/10/100	шт
8595057633919	Кут Т-подібний	LHD 30x25	10/10/300	шт
8595057633926	Кут внутрішній	LHD 30x25	10/10/500	шт
8595057633933	Кут зовнішній	LHD 30x25	10/10/100	шт
8595057633872	Короб	LHD 30x25	2/2/48	м
8595057620032	Заглушка	LHD 30x15	10/10/1540	шт
8595057620049	З'єднувач	LHD 30x15	10/10/100	шт
8595057620056	Кут прямий	LHD 30x15	10/10/100	шт
8595057620063	Кут Т-подібний	LHD 30x15	10/10/100	шт
8595057620070	Кут внутрішній	LHD 30x15	10/10/100	шт
8595057620087	Кут зовнішній	LHD 30x15	10/10/100	шт
8595057620605	Короб	LHD 30x15	2/2/80	м
8595057610934	Заглушка	LHD 40x20	10/10/100	шт
8595057609082	З'єднувач	LHD 40x20	10/10/100	шт
8595057609020	Кут прямий	LHD 40x20	10/10/100	шт
8595057608658	Кут Т-подібний	LHD 40x20	10/10/100	шт
8595057609105	Кут внутрішній	LHD 40x20	10/10/100	шт
8595057610811	Кут зовнішній	LHD 40x20	10/10/100	шт
8595057610170	Короб	LHD 40x20	2/2/24	м
8595057611023	Заглушка	LHD 40x40	10/10/100	шт
8595057611931	З'єднувач	LHD 40x40	10/10/260	шт
8595057611986	Кут прямий	LHD 40x40	10/10/480	шт
8595057612020	Кут Т-подібний	LHD 40x40	10/10/200	шт
8595057613157	Кут внутрішній	LHD 40x40	10/10/140	шт
8595057614055	Кут зовнішній	LHD 40x40	10/10/160	шт
4820080460060	Короб	LHD 25x15	2/2/2	м
8595568922397	З'єднувач	LHD 50x20	10/10/870	шт
8595568922403	Кут прямий	LHD 50x20	10/10/320	шт
8595568922410	Кут Т-подібний	LHD 50x20	10/10/300	шт
8595568922427	Кут внутрішній	LHD 50x20	10/10/330	шт
8595568922434	Кут зовнішній	LHD 50x20	10/10/400	шт
8595568922458	Короб	LHD 50x20	2/2/32	м
8595568923530	Короб з перегородкою	LHD 50x20	2/2/32	м
8595568923547	Короб з 2 перегородками	LHD 50x20	2/2/32	м

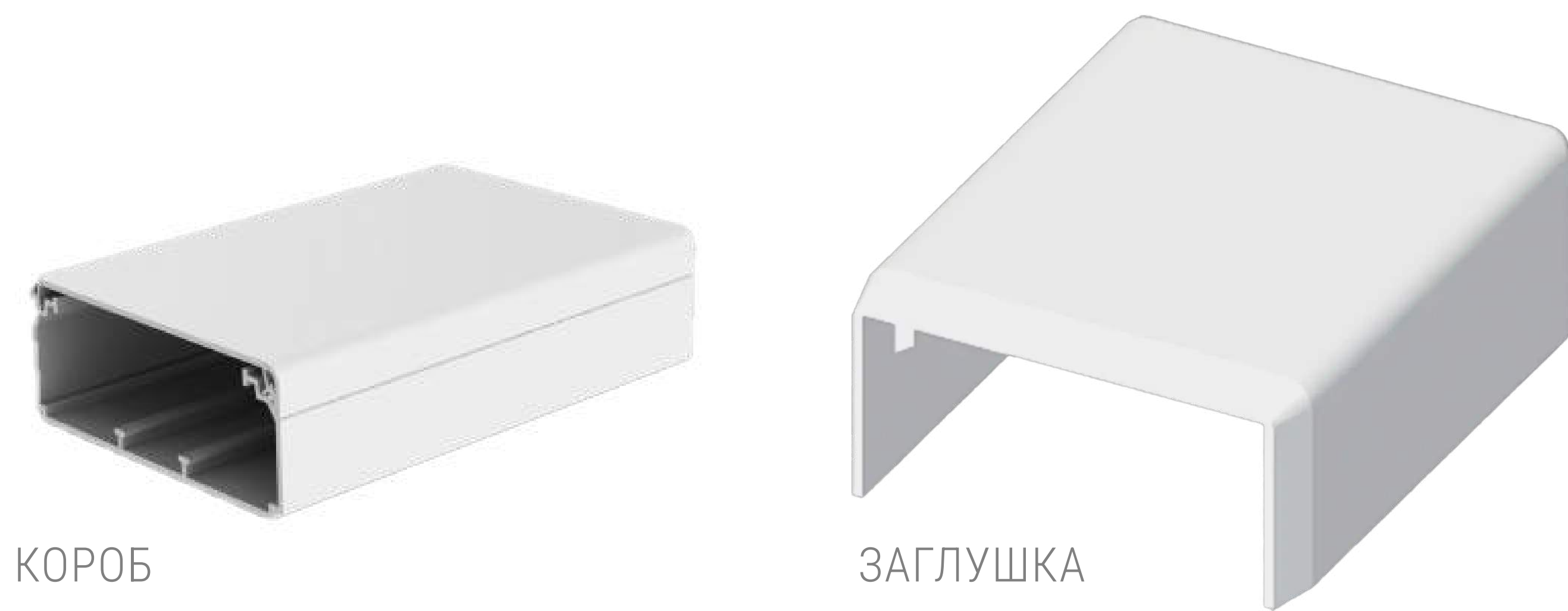

КОРОБ

ЗАГЛУШКА

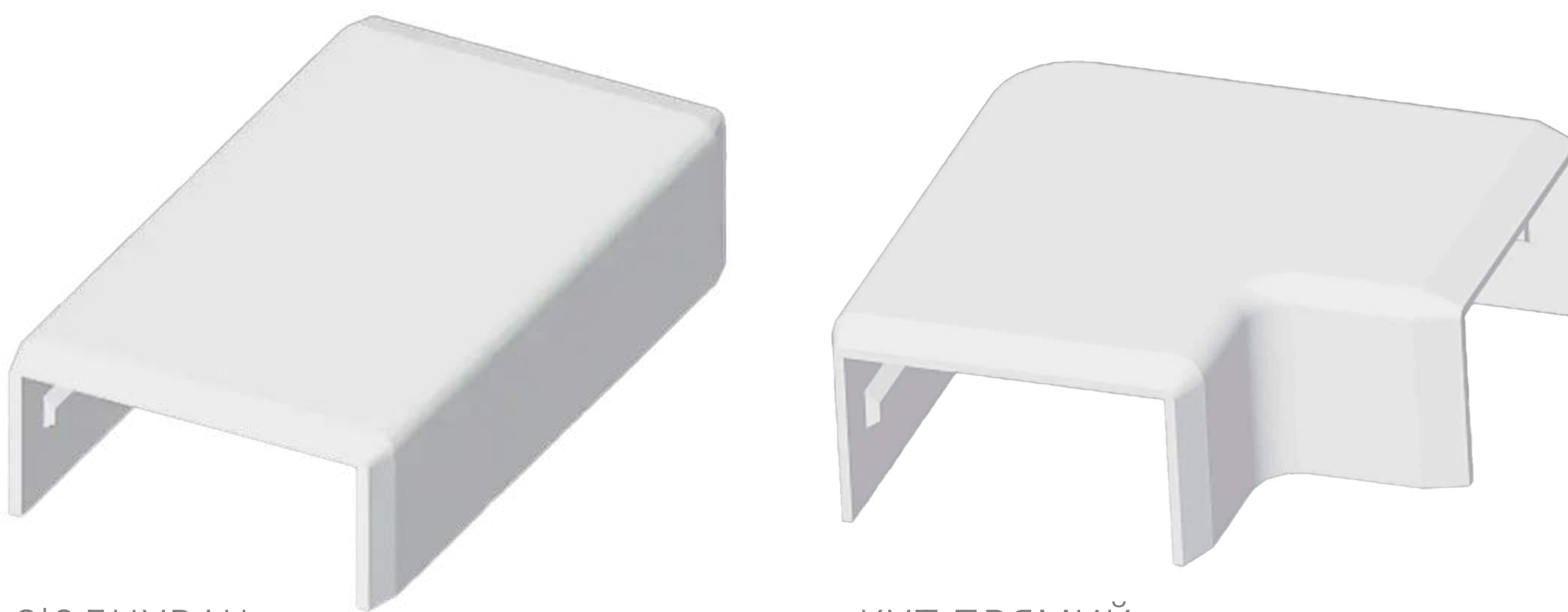

З'ЄДНУВАЧ

КУТ ПРЯМИЙ

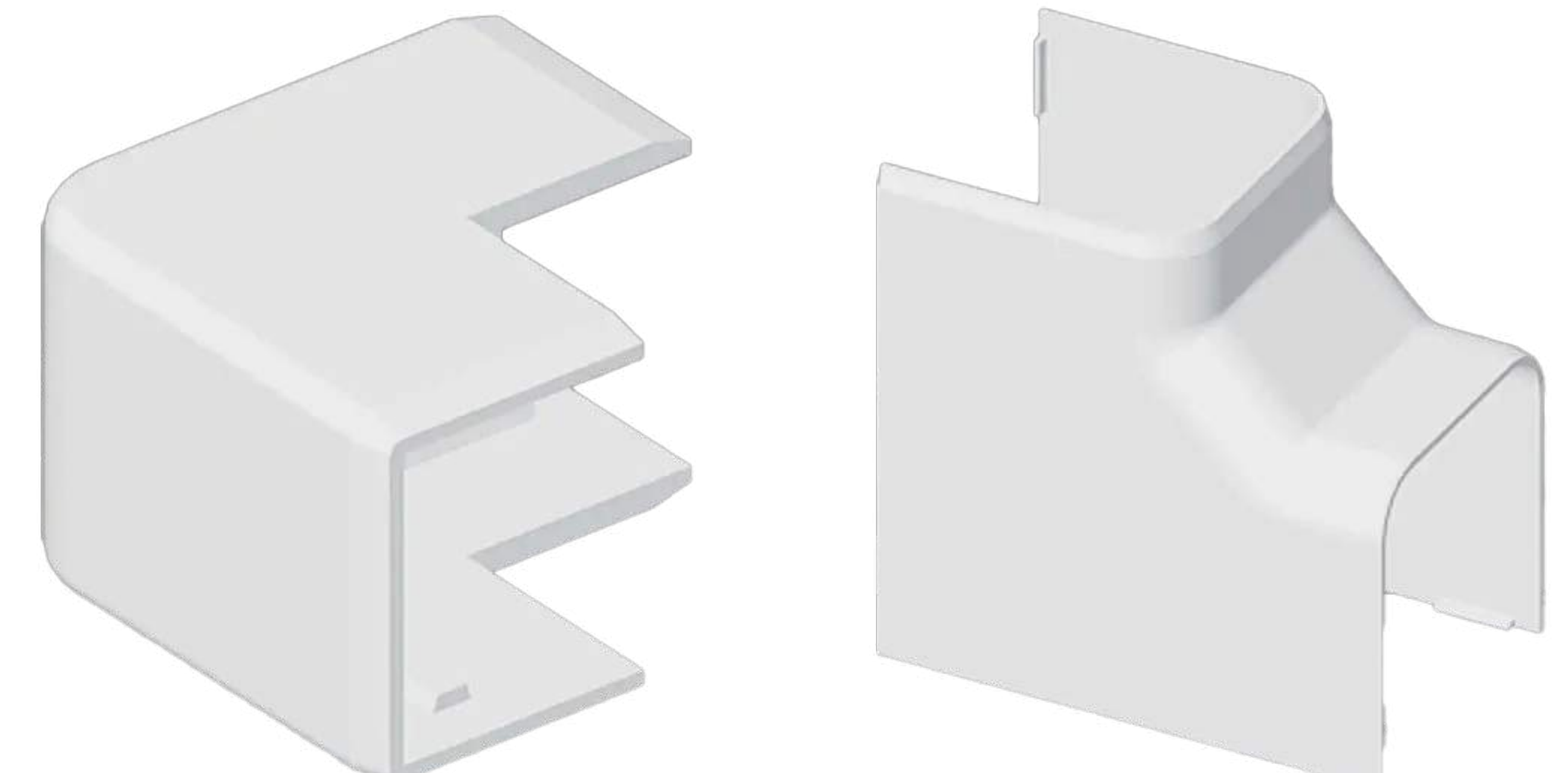

КУТ ЗОВНІШНІЙ

КУТ ВНУТРІШНІЙ

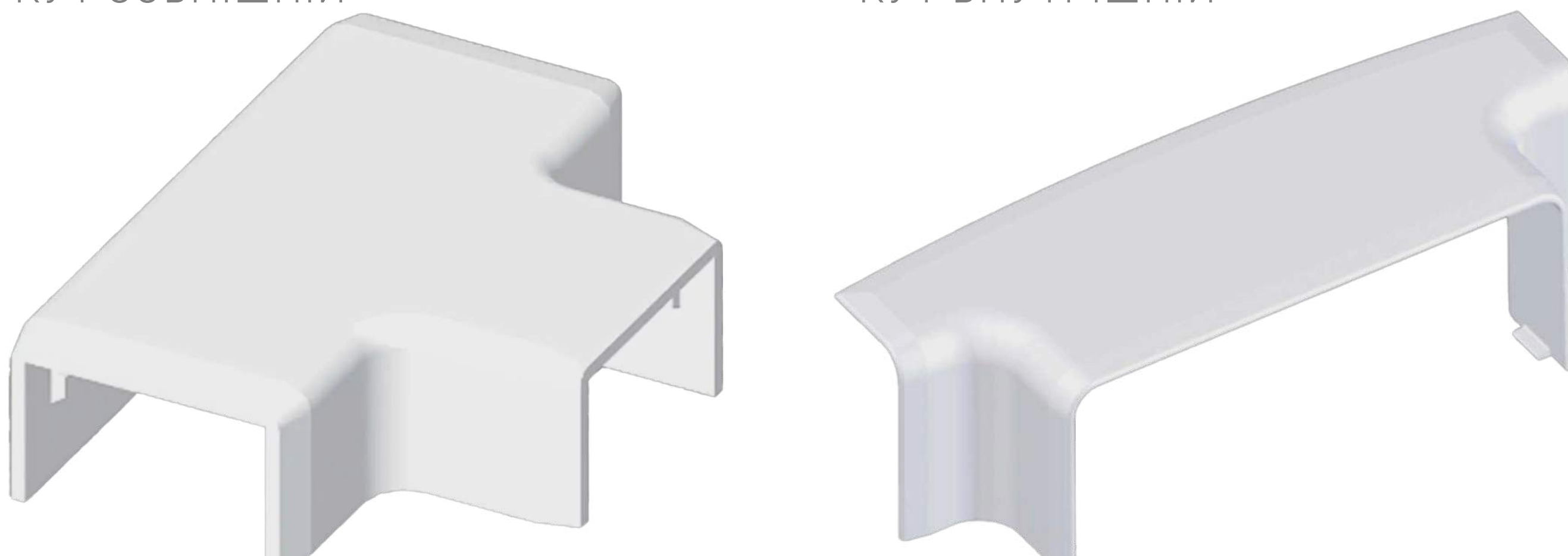

КУТ Т-ПОДІБНИЙ

Т-ПЕРЕХІД В КОРОБ

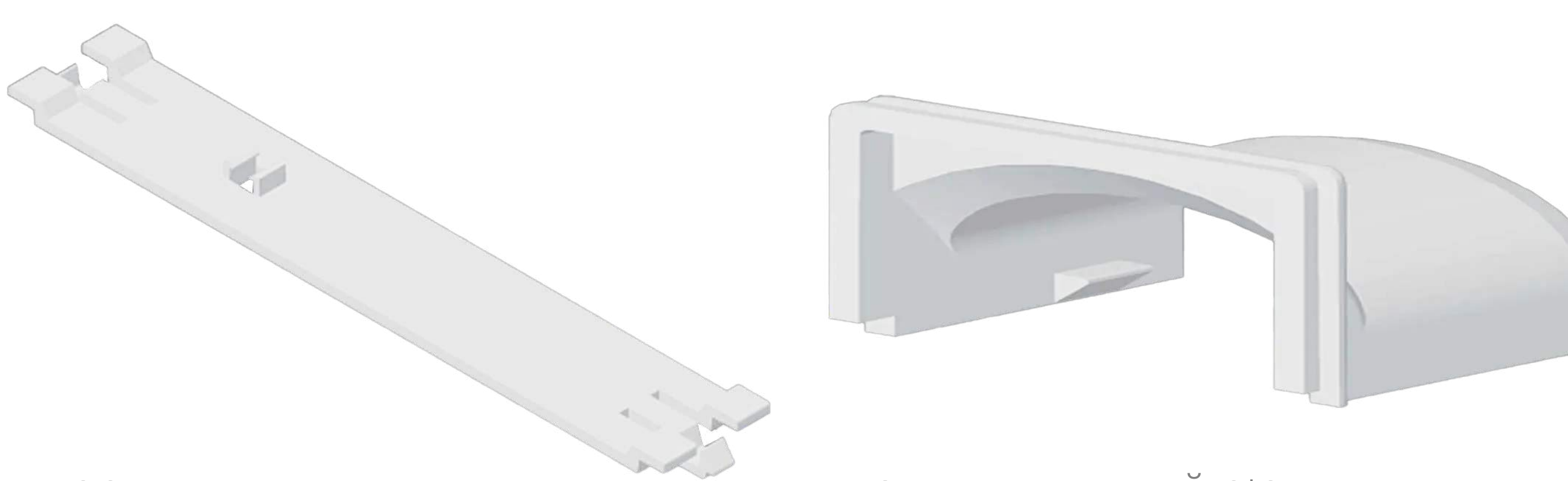

РОЗПІРКА

СТИКУВАЛЬНИЙ З'ЄДНУВАЧ

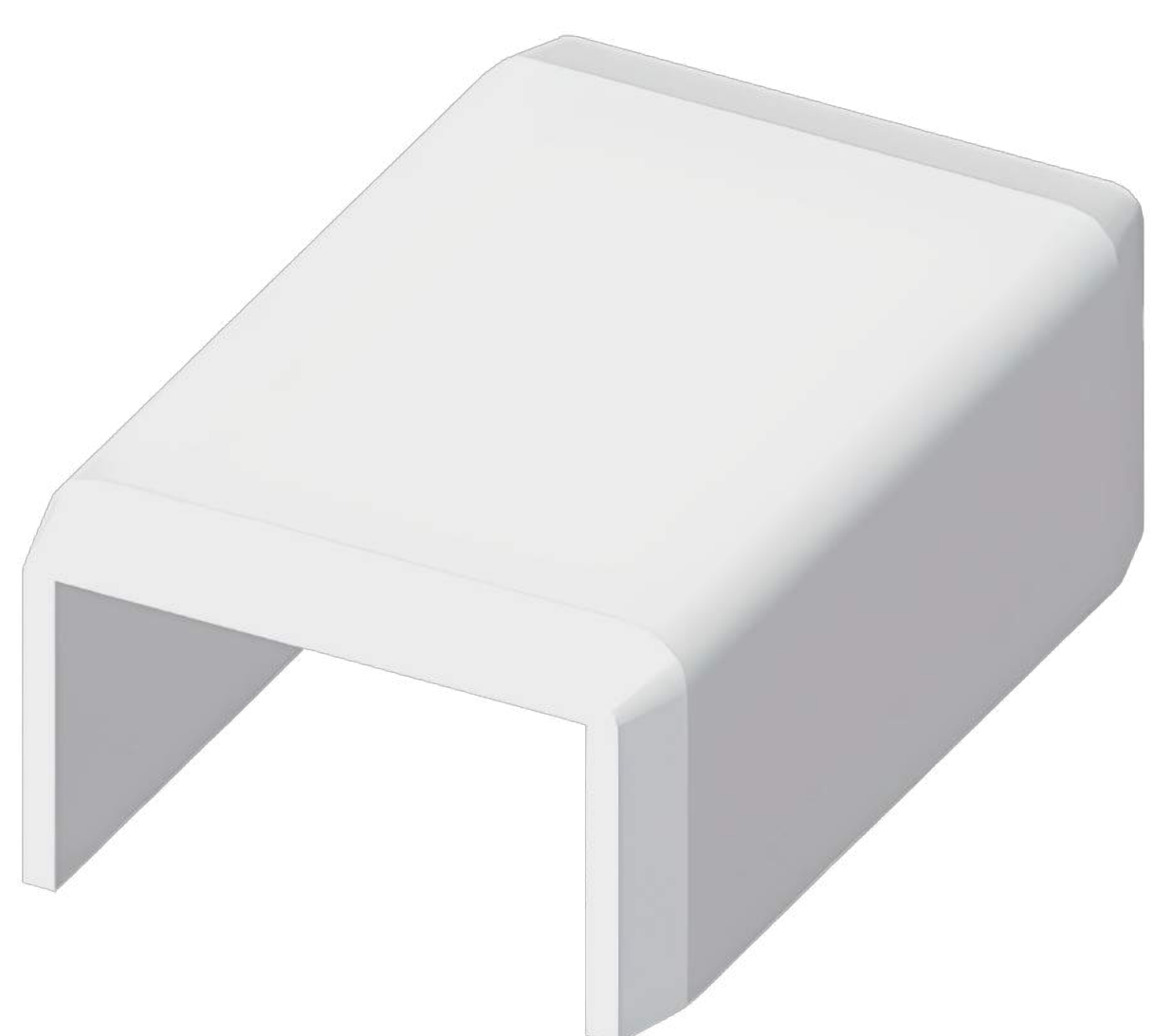

НАКЛАДКА НА СТИК





Простий та швидкий монтаж



Міцність конструкції



Якісна сировина

## Труби

АРТ.	НАЗВА	ДОВЖИНА БУХТИ	ОД.
8595568934307	1516E FA Труба гладка 320 N чорна	30 метрів	М
8595057617209	1516E KA Труба гладка 320 N сіра	30 метрів	М
8595568934314	1520 FA Труба гладка 320 N чорна	30 метрів	М
8595057616905	1520 KA Труба гладка 320 N сіра	30 метрів	М
8595057616912	1525 KA Труба гладка 320 N сіра	30 метрів	М
8595057616929	1532 KA Труба гладка 320 N сіра	30 метрів	М
8595057616936	1540 KA Труба гладка 320 N сіра	30 метрів	М
8595057617704	1550 KA Труба гладка 320 N сіра	30 метрів	М
8595057626317	1563 KA Труба гладка 320 N	30 метрів	М
8595057617087	8020 FA Труба гладка 1250 N	30 метрів	М
8595057617070	8025 FA Труба гладка 1250 N	30 метрів	М
8595057617063	8032 FA Труба гладка 1250 N	30 метрів	М
8595057688506	06110/2 Розбірна жорстка труба чорна	3 метра	М
8595057651814	06110/2 BA Розбірна жорстка труба червона	3 метра	М



8595568934307



8595057617209



8595057688506

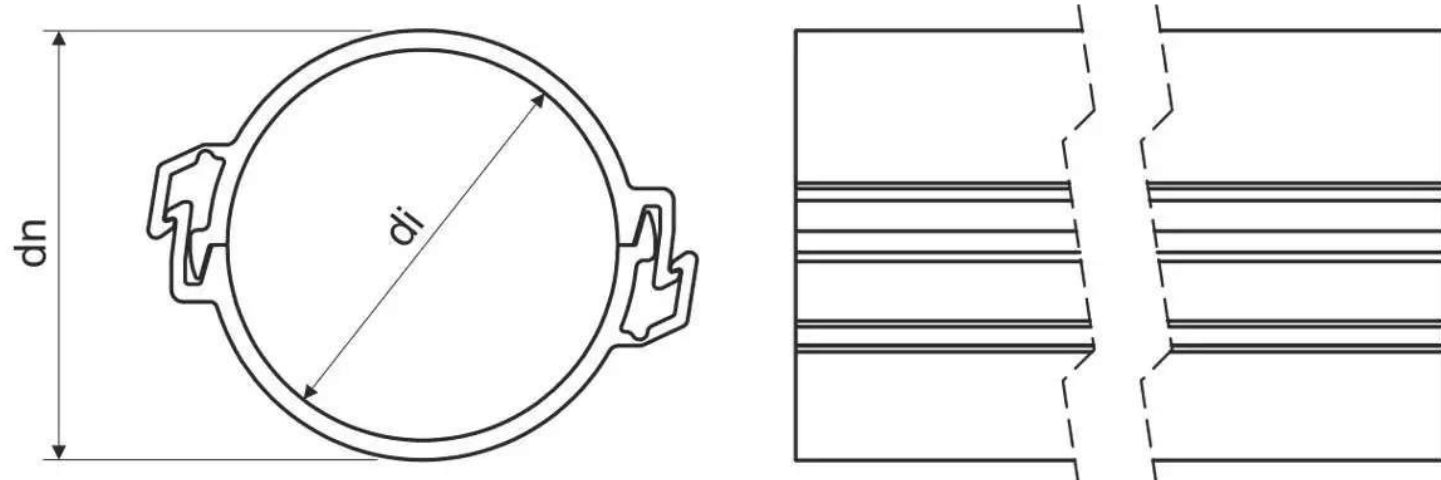

8595057651814



8595057618183

## Муфти сполучні

АРТ.	НАЗВА	ОПИС	ОД/УП/КОР	ОД.
8595057618183	0216E KB	d = 16	1/10/100	М
8595057618190	0220 KB	d = 20	1/10/100	М
8595057618206	0225 KB	d = 25	1/10/100	М
8595057618213	0232 KB	d = 32	1/10/100	М





Простий та швидкий монтаж



Міцність конструкції



Якісна сировина

## Труби гофровані



4820080460183



4820080460664



8595057621855



4820080460534

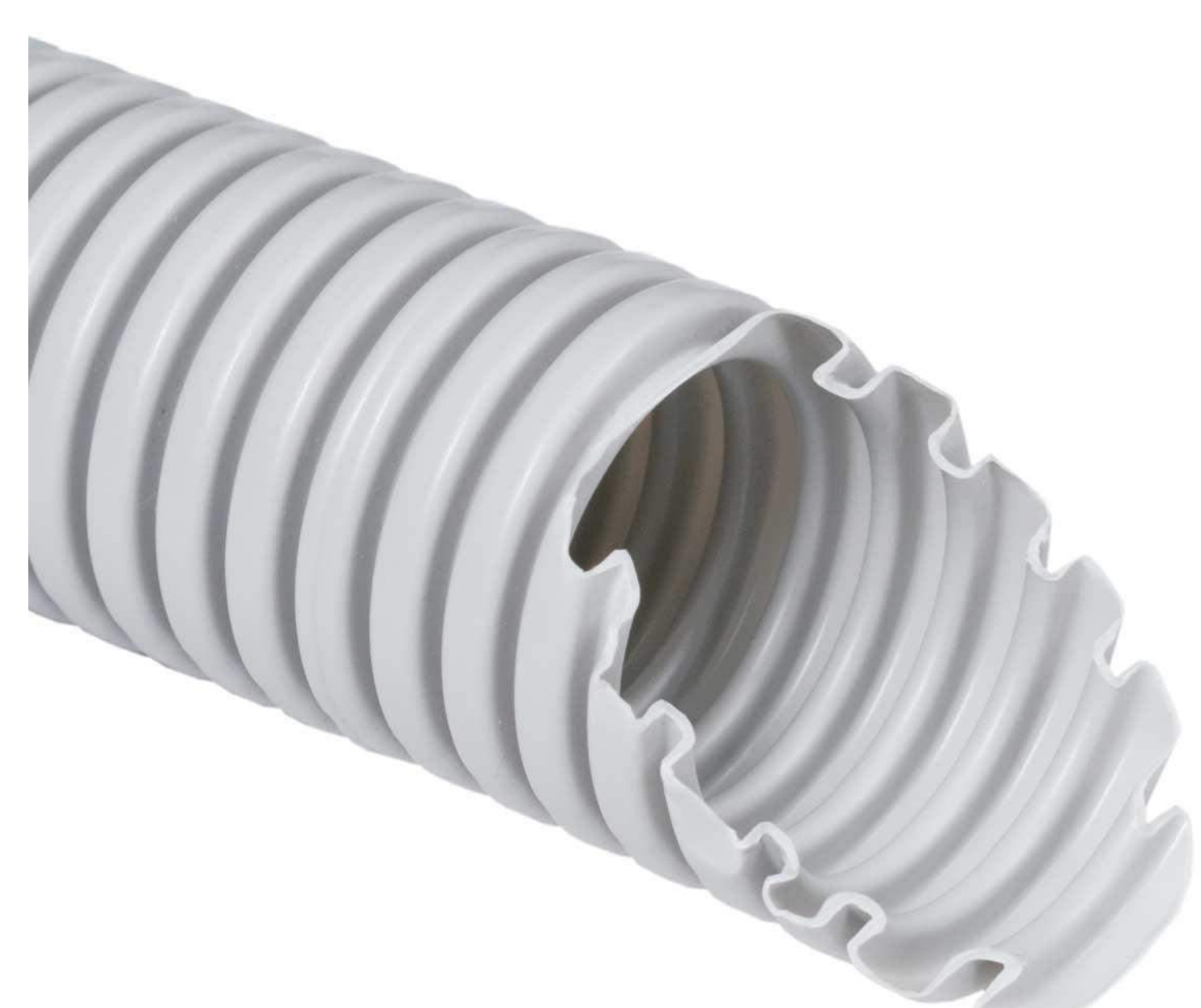

4820080460121



4820080460541



8595057656321



1425 B50D



8595057625891



8595057625938



8016E\_FA

АРТ.	НАЗВА	ДОВЖИНА БУХТИ	ОД.
4820080460664	1216E D F50D Труба гнучка з протяжкою 750 N	50 метрів	шт
4820080460671	1220 D F50D Труба гнучка з протяжкою 750 N	50 метрів	шт
4820080460688	1225 D F50D Труба гнучка з протяжкою 750 N	50 метрів	шт
4820080460695	1232 D F50D Труба гнучка з протяжкою 750 N	50 метрів	шт
4820080460534	1416 D F50D Гофротруба 320 N	50 метрів	шт
4820080460541	1420 D F50D Гофротруба 320 N	50 метрів	шт
1425 B50D	1425 B50D Труба гнучка з протяжкою посилена	50 метрів	шт
4820080460558	1425 D F50D Гофротруба 320 N	50 метрів	шт
4820080460565	1432 D F50D Гофротруба 320 N	50 метрів	шт
4820080460183	1216 D L50D Труба гнучка з протяжкою 750 N	50 метрів	шт
4820080460206	1220 D L50D Труба гнучка з протяжкою 750 N	50 метрів	шт
4820080460220	1225 D L50D Труба гнучка з протяжкою 750 N	50 метрів	шт
4820080460244	1232 D L50D Труба гнучка з протяжкою 750 N	50 метрів	шт
8595057693753	1240 D L25D Труба гнучка з протяжкою 750 N	25 метрів	шт
8595057612969	1250 D L25 Труба гнучка 750 N(25)	25 метрів	шт
8595057621855	1250 HFPP Гофротруба 750 H	25 метрів	шт
4820080460121	1416E D K50D Труба гнучка з протяжкою 320 N	50 метрів	шт
4820080460114	1420 D K50D Труба гнучка з протяжкою 320 N	50 метрів	шт
4820080460107	1425 D K50D Труба гнучка з протяжкою 320 N	50 метрів	шт
4820080460091	1432 D K50D Труба гнучка з протяжкою 320 N	50 метрів	шт
8595057621510	1440 D K25D Труба гнучка з протяжкою 320 N	25 метрів	шт
8595057619722	1450 D K25 Труба гнучка 320 N	25 метрів	шт
8595568936202	2316/LPE-1 F1.DU Труба стійка до УФ-випромінювання, несамозгасна	100 метрів	шт
8595568902498	2320/LPE-1 F1.DU Труба стійка до УФ-випромінювання, несамозгасна	100 метрів	шт
8595057699366	2325/LPE-1 F1.DU Труба стійка до УФ-випромінювання, несамозгасна	100 метрів	шт
8595568902573	2332/LPE-1 F50DU Труба стійка до УФ-випромінювання, несамозгасна	50 метрів	шт
8595057625891	SF 16 K30 Труба армована спіраллю	30 метрів	шт
8595057625907	SF 20 K30 Труба армована спіраллю	30 метрів	шт
8595057625914	SF 25 K30 Труба армована спіраллю	30 метрів	шт
8595057625921	SF 32 K30 Труба армована спіраллю	30 метрів	шт
8016E_FA	Труба жорстка 1250 N/5 см з розтрубом для з'єднання, ПВХ, чорна	3 метра	шт

## Муфти сполучні

АРТ.	НАЗВА	ОПИС	ОД/УП	ОД.
8595057625938	SFM20_KB Кінцева втулка для армованої труби SPIROFLEX (SF16), ПВХ	d = 16	1/10	шт
8595057625945	SFM32_KB Кінцева втулка для армованої труби SPIROFLEX (SF25), ПВХ	d = 20	1/10	шт
8595057625952	SFM32_KB Кінцева втулка для армованої труби SPIROFLEX (SF25), ПВХ	d = 25	1/10	шт



S-66 FB Клемник



АРТ.	ОПИС/РОЗМІР	ОД/УП/КОР	ОД.
8595057614734	Чотиригранний, 12x4	1/10/160	шт
8595057614741	Чотиригранний, 16x4	1/10/120	шт
8595057614758	П'ятигранний, 20x4	1/10/180	шт

S-KSK 1 KB Клемник

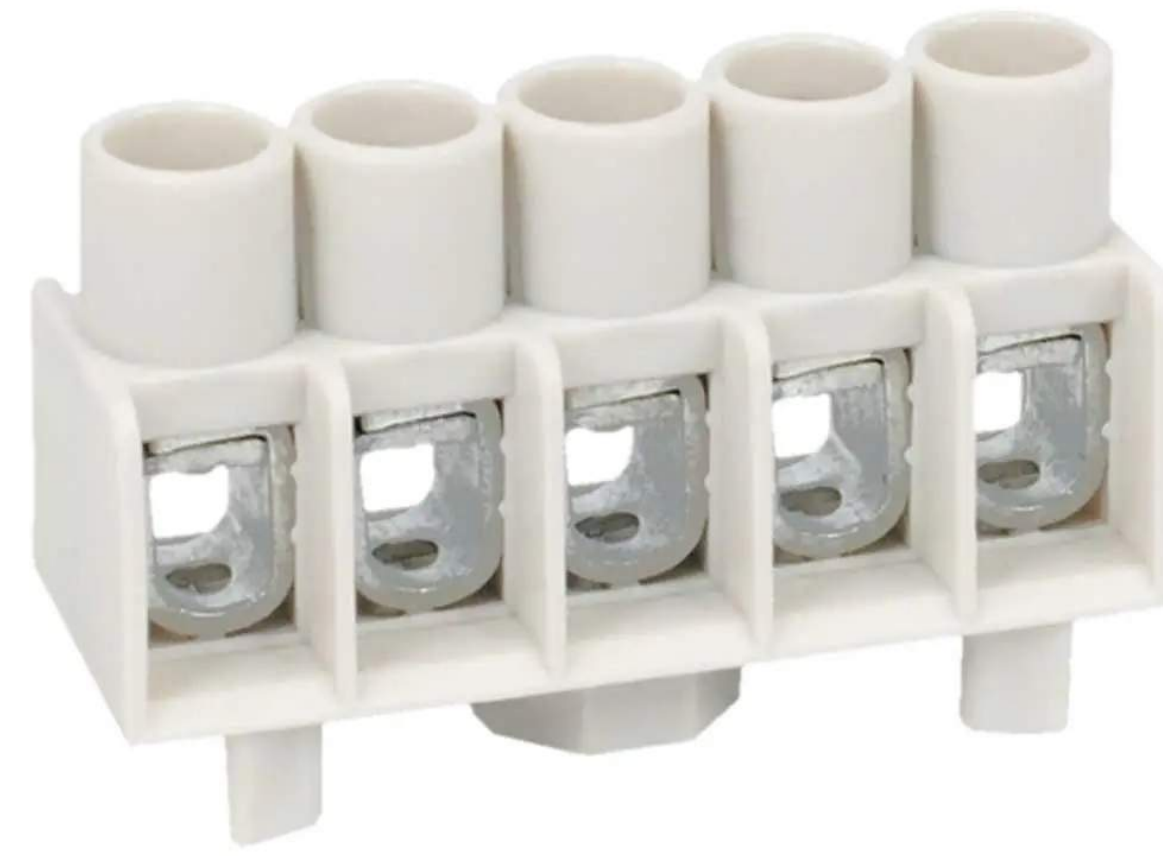

АРТ.	ОПИС/РОЗМІР	ОД/УП/КОР	ОД.
8595568919656	До коробок KSK80, KSK100	1/10/460	шт

ТYP 210 Клемна колодка



АРТ.	ОПИС/РОЗМІР	ОД/УП	ОД.
8595057613539	12x2,5мм, 24А	1/100	шт
8595057613553	12x4,0мм, 32А	1/100	шт
8595057613577	12x6,0мм, 41А	1/100	шт
8595057613591	12x10мм, 57А	1/100	шт
8595057613607	12x16мм, 76А	1/50	шт

KI 68 L/1 NA Коробка універсальна двостінна



АРТ.	ОПИС/РОЗМІР	ОД/УП	ОД.
8595057600119	Ø79x50	1/80	шт

KO 110/L NA Коробка розподільна з кришкою

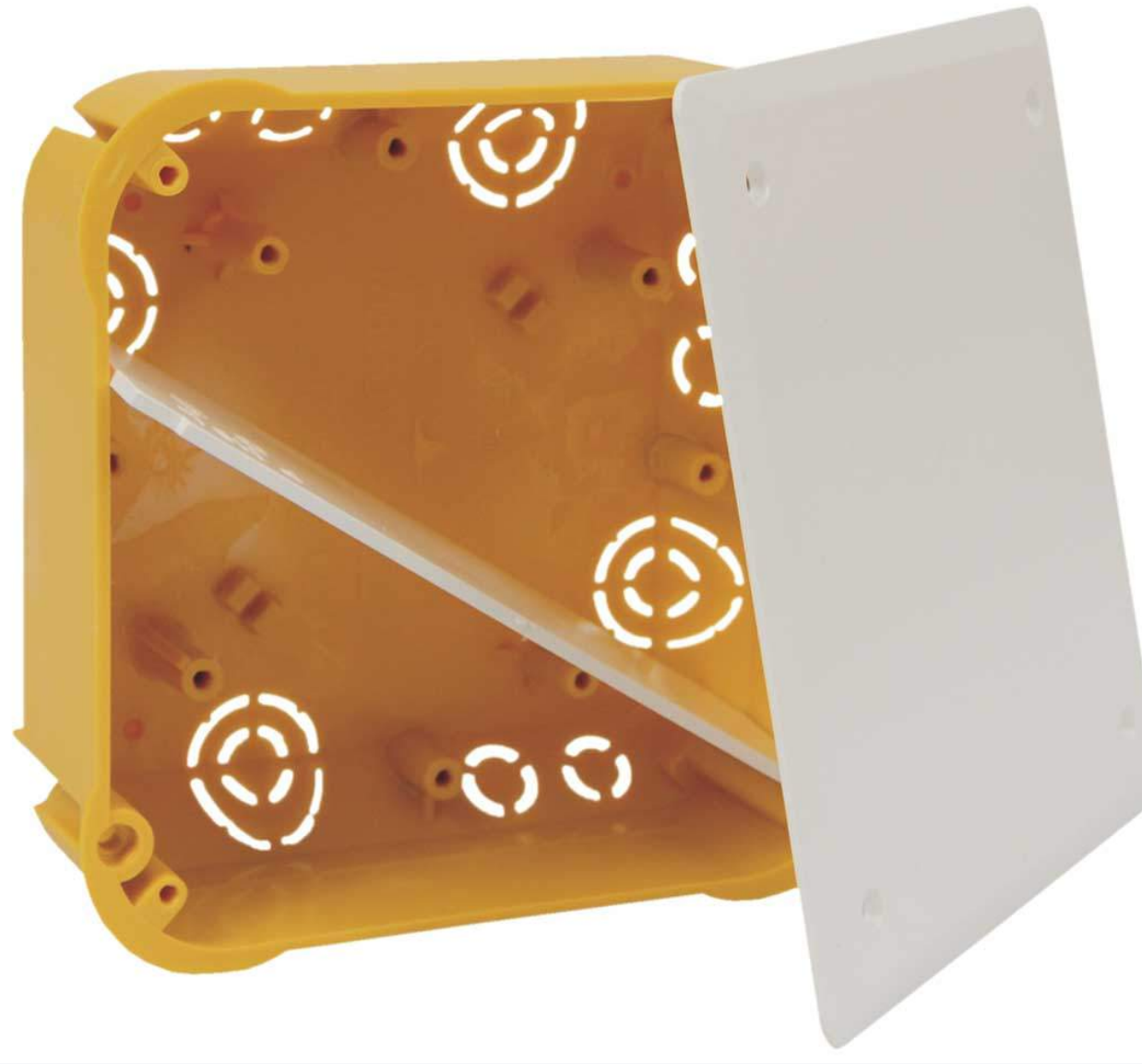

АРТ.	ОПИС/РОЗМІР	ОД/УП	ОД.
8595057611672	115x115x45	1/28	шт

KO 125/1L NA Коробка розподільна з кришкою



АРТ.	ОПИС/РОЗМІР	ОД/УП	ОД.
8595057668652	155x155x64	1/27	шт

KO 125/1L NA Коробка розподільна з кришкою



АРТ.	ОПИС/РОЗМІР	ОД/УП	ОД.
8595568932600	155x155x64	1/27	шт

KO 97/LD NA Коробка розподільна з кришкою



АРТ.	ОПИС/РОЗМІР	ОД/УП	ОД.
8595568932594	Ø104x55	1/72	шт

KP 64/5L NA Коробка приладова, п'ятиразова

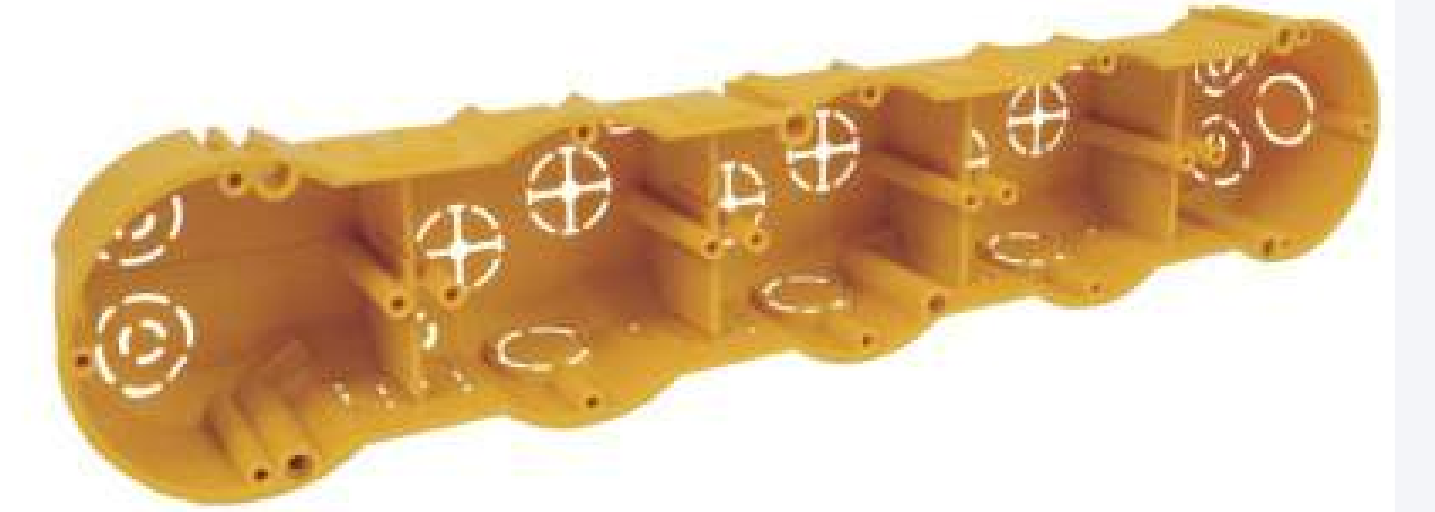

АРТ.	ОПИС/РОЗМІР	ОД/УП	ОД.
8595057657229	354x70x45	1/16	шт

KPL 64-40/2LD NA Коробка приладова, дворазова



АРТ.	ОПИС/РОЗМІР	ОД/УП	ОД.
8595568924612	142x70x40	1/50	шт

KPL 64-40/LD NA Коробка приладова



АРТ.	ОПИС/РОЗМІР	ОД/УП	ОД.
8595568924605	Ø73x40	1/110	шт

KPL 64-45/LD NA Коробка приладова



АРТ.	ОПИС/РОЗМІР	ОД/УП	ОД.
8595568930835	Ø68x45	1/100	шт

KPL 64-50/2LD NA Коробка приладова, дворазова



АРТ.	ОПИС/РОЗМІР	ОД/УП	ОД.
8595568926968	138x68x50	1/40	шт

KPL 64-50/3LD NA Коробка приладова, триразова



АРТ.	ОПИС/РОЗМІР	ОД/УП	ОД.
8595568927705	213x70x50	1/30	шт

KPL 64-50/4LD NA Коробка приладова, чотириразова



АРТ.	ОПИС/РОЗМІР	ОД/УП	ОД.
8595568931948	285x70x45	1/25	шт



**KPL 64-50/5LD NA Коробка приладова**

АРТ.	ОПИС/РОЗМІР	ОД/УП	ОД.
8595568934246	П'ятиразова	1/14	шт

**KPL 64-50/LD NA Коробка приладова**

АРТ.	ОПИС/РОЗМІР	ОД/УП	ОД.
8595568925299	Ø73x50	1/110	шт

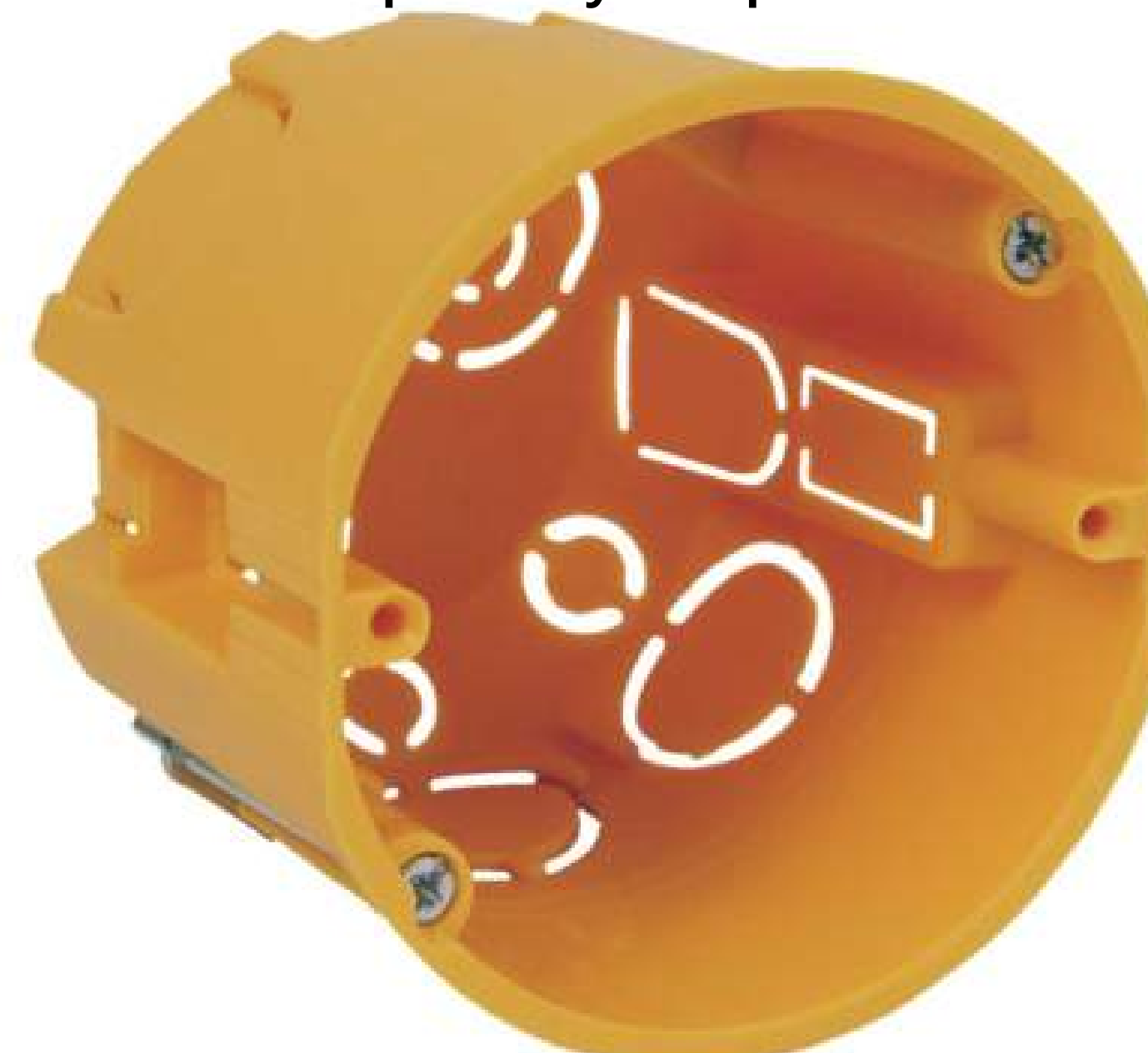
**KPR 68/71L NA Коробка універсальна**

АРТ.	ОПИС/РОЗМІР	ОД/УП	ОД.
8595057687929	Ø73x70	1/60	шт

**KPRL 68-70/LD NA Коробка універсальна**



АРТ.	ОПИС/РОЗМІР	ОД/УП	ОД.
8595568925879	Ø70x70	1/96	шт

**KT 250/L NB Коробка розподільна з кришкою**

АРТ.	ОПИС/РОЗМІР	ОД/УП	ОД.
8595057618640	234x176x79	1/12	шт

**KU 68 LD/1HF\_HA Коробка універсальна**

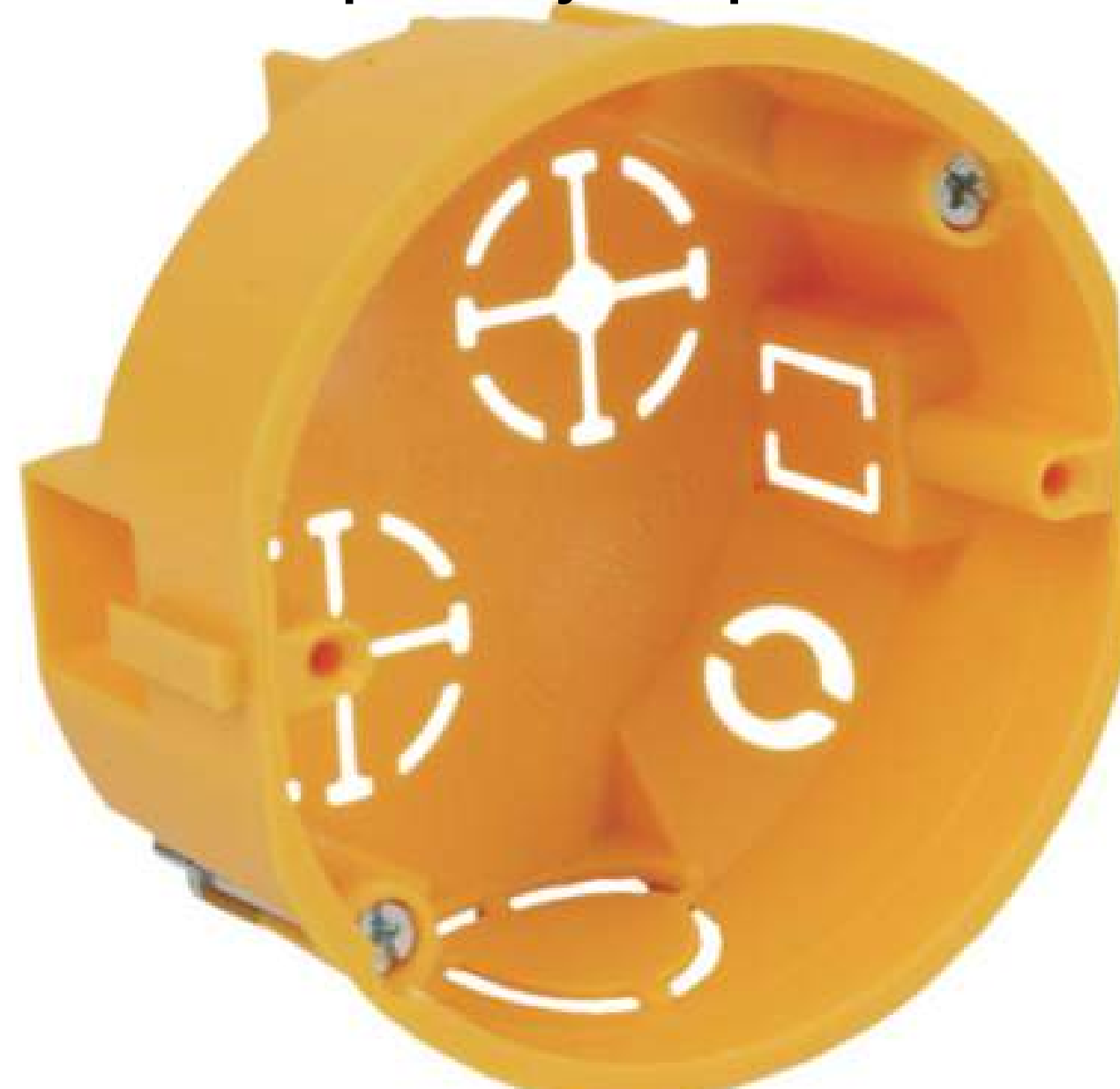
АРТ.	ОПИС/РОЗМІР	ОД/УП	ОД.
8595568910585	Ø73x45	1/90	шт

**KU 68/71L1 NA Коробка універсальна**

АРТ.	ОПИС/РОЗМІР	ОД/УП	ОД.
8595057688414	Ø73x35	1/120	шт

**KUH 1/L NA Коробка універсальна**

АРТ.	ОПИС/РОЗМІР	ОД/УП	ОД.
8595057687950	Ø73, 90x132x57	1/35	шт

**KUL 68-45/LD NA Коробка універсальна**

АРТ.	ОПИС/РОЗМІР	ОД/УП	ОД.
8595568929709	73x45	1/100	шт

**KUL 68-45/LD2 NA Коробка**

АРТ.	ОПИС/РОЗМІР	ОД/УП	ОД.
8595568930644	Універсальна	1/100	шт

**KO 100 KA Коробка розподільна з кришкою**

АРТ.	ОПИС/РОЗМІР	ОД/УП	ОД.
8595057600133	107x107x50	1/74	шт

**KO 100 E KA Коробка розподільна з кришкою**

АРТ.	ОПИС/РОЗМІР	ОД/УП	ОД.
8595057612655	128x128x66	1/42	шт

**KO 125 KA Коробка розподільна з кришкою**

АРТ.	ОПИС/РОЗМІР	ОД/УП	ОД.
8595057600140	132x132x72	1/34	шт

**KO 125 E KA Коробка розподільна з кришкою**

АРТ.	ОПИС/РОЗМІР	ОД/УП	ОД.
8595057612587	150x150x77	1/20	шт

**KO 97/5 KA Коробка розподільна з кришкою**

АРТ.	ОПИС/РОЗМІР	ОД/УП	ОД.
8595057600164	Ø103x50	1/90	шт



КР 64/2 КА Коробка приладова, дворазова



АРТ.	ОПИС/РОЗМІР	ОД/УП	ОД.
8595057632707	142x70x45	1/50	шт

КР 64/3 КА Коробка приладова, триразова



АРТ.	ОПИС/РОЗМІР	ОД/УП	ОД.
8595057632714	213x70x45	01/32	шт

КР 64/4 КА Коробка приладова, чотириразова



АРТ.	ОПИС/РОЗМІР	ОД/УП	ОД.
8595057632721	285x70x45	1/28	шт

КР 64/5 КА Коробка приладова, п'ятиразова



АРТ.	ОПИС/РОЗМІР	ОД/УП	ОД.
8595057657212	354x70x45	1/16	шт

КР 67/2 Приладова коробка d-70 зі сполучними лабетами d-84мм



АРТ.	ОПИС/РОЗМІР	ОД/УП	ОД.
8595057615496	Ø75x44	1/90	шт

КР 67/3 КА Коробка приладова



АРТ.	ОПИС/РОЗМІР	ОД/УП	ОД.
8595057650558	Ø70x45	1/100	шт

КР 67x67 Коробка приладова



АРТ.	ОПИС/РОЗМІР	ОД/УП	ОД.
8595057600072	71x71x42мм	1/100	шт

КР 68 КА Коробка приладова



АРТ.	ОПИС/РОЗМІР	ОД/УП	ОД.
8595568910592	Ø74x43	1/100	шт

КР 68/2 КА Коробка приладова



АРТ.	ОПИС/РОЗМІР	ОД/УП	ОД.
8595057600089	Ø73x30	1/150	шт

KPR 68 КА Коробка приладова



АРТ.	ОПИС/РОЗМІР	ОД/УП	ОД.
8595057648302	Ø73x66	1/100	шт

KPR 68/D Коробка приладова



АРТ.	ОПИС/РОЗМІР	ОД/УП	ОД.
8595568932334	Ø73	1/66	шт

КТ 250 КВ Коробка розподільна з кришкою



АРТ.	ОПИС/РОЗМІР	ОД/УП	ОД.
8595057600294	255x205x68	1/11	шт

КТ 250/1 КВ Коробка розподільна з кришкою



АРТ.	ОПИС/РОЗМІР	ОД/УП	ОД.
8595057632738	234x176x79	1/12	шт

KU 68-1901 КА Коробка універсальна



АРТ.	ОПИС/РОЗМІР	ОД/УП	ОД.
8595057600096	Ø73,5x43	1/100	шт

KU 68-1902 КА Коробка розподільна з кришкою



АРТ.	ОПИС/РОЗМІР	ОД/УП	ОД.
8595057600195	Ø73,5x43	1/100	шт



KU 68-45/V\_ KA замена 1902 Коробка  
універсальна з кришкою; з'єднуються між  
собою



АРТ.	ОПИС/РОЗМІР	ОД/УП	ОД.
8595568936257	Ø73x45мм	1/100	шт

KUH 1 KA Коробка універсальна



АРТ.	ОПИС/РОЗМІР	ОД/УП	ОД.
8595057688445	Ø73, 90x132x57	1/35	шт

003.CS.K KB Коробка



АРТ.	ОПИС/РОЗМІР	ОД/УП	ОД.
8595057624658	88x88x48, IP65	1/90	шт

005.CS.K KB Коробка



АРТ.	ОПИС/РОЗМІР	ОД/УП	ОД.
8595057624665	103x103x57, IP65	1/56	шт

8101 KA Коробка



АРТ.	ОПИС/РОЗМІР	ОД/УП	ОД.
8595057655959	95x95x50, IP54	1/55	шт

8106 KA Коробка



АРТ.	ОПИС/РОЗМІР	ОД/УП	ОД.
8595057655973	72x72x42, IP40	1/100	шт

8110 KA Коробка



АРТ.	ОПИС/РОЗМІР	ОД/УП	ОД.
8595057655997	117x117x58, IP54	1/28	шт

8112 KA Коробка без вводів



АРТ.	ОПИС/РОЗМІР	ОД/УП	ОД.
8595057656017	117x117x58, IP54	1/28	шт

8117 KA Коробка



АРТ.	ОПИС/РОЗМІР	ОД/УП	ОД.
8595057656024	167x167x78, IP54	1/24	шт

8119 KA Коробка без вводів



АРТ.	ОПИС/РОЗМІР	ОД/УП	ОД.
8595057656048	167x167x78, IP54	1/24	шт

8130 KA Коробка



АРТ.	ОПИС/РОЗМІР	ОД/УП	ОД.
8595057619050	85x85x40, IP54	1/60	шт

8135 KA Коробка



АРТ.	ОПИС/РОЗМІР	ОД/УП	ОД.
8595057616493	110x110x52, IP54	1/30	шт



Коробка розподільча T-100 без кабельних вводів



АРТ.	ОПИС/РОЗМІР	ОД/УП/КОР	ОД.
2007255	150x116x67, IP66	1/1/1	шт

Коробка розподільча T-160 без кабельних вводів



АРТ.	ОПИС/РОЗМІР	ОД/УП/КОР	ОД.
2007271	190x150x77, IP66	1/1/1	шт

Коробка розподільча T-40 без кабельних вводів



АРТ.	ОПИС/РОЗМІР	ОД/УП/КОР	ОД.
2007223	90x90x52, IP55	1/1/1	шт

Коробка розподільча T-60 без кабельних вводів



АРТ.	ОПИС/РОЗМІР	ОД/УП/КОР	ОД.
2007239	114x114x57, IP66	1/1/1	шт

Коробка розподільча T-серії без кабельних вводів з прозорою кришкою

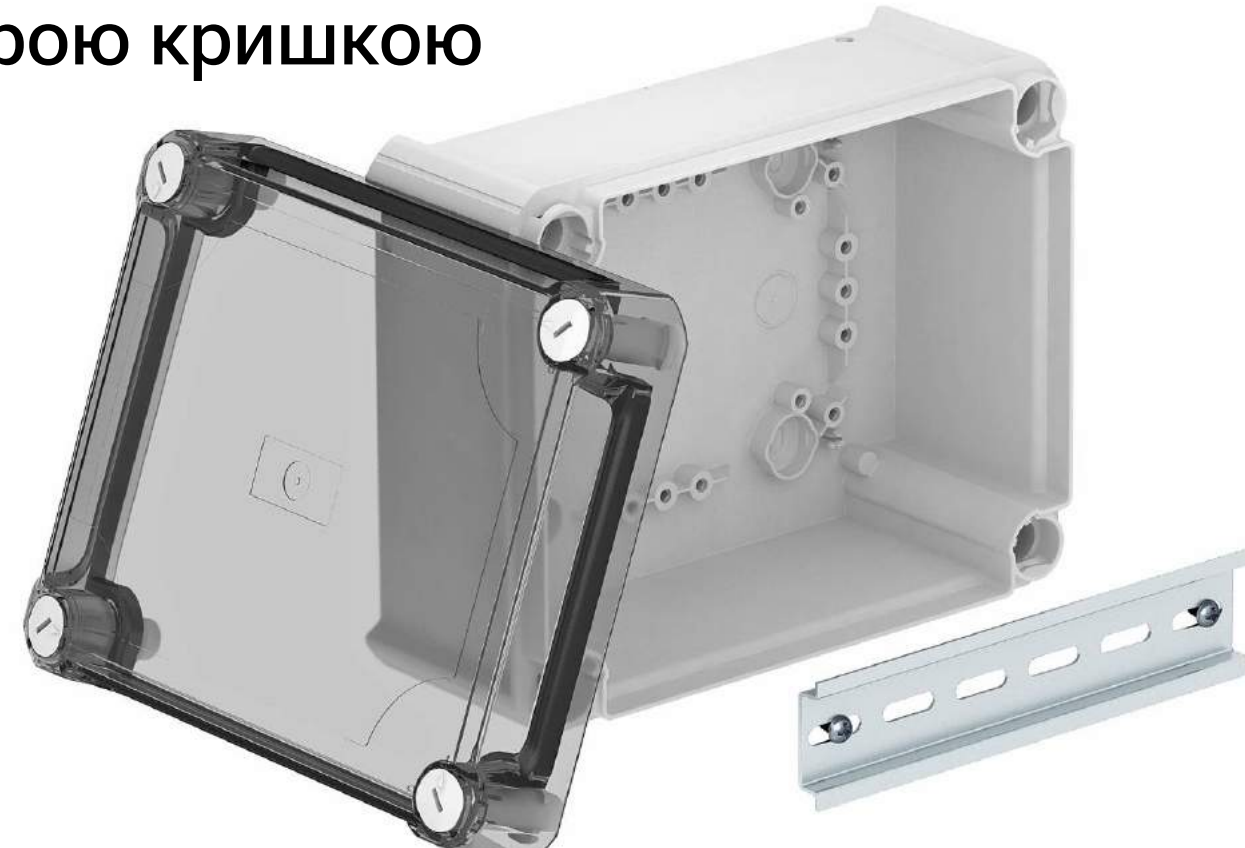

АРТ.	ОПИС/РОЗМІР	ОД/УП/КОР	ОД.
2007774	190x150x77, IP66	1/1/1	шт
2007776	240x190x95, IP66	1/1/1	шт
2007287	240x190x95, IP66, ударостій	1/1/1	шт
2007303	285x201x120, IP66, ударостій	1/1/1	шт

Коробка розподільча T-100 з каб. вводами



АРТ.	ОПИС/РОЗМІР	ОД/УП	ОД.
2007077	150x116x67, IP66	1/40	шт

Коробка розподільча T-160 з каб. вводами



АРТ.	ОПИС/РОЗМІР	ОД/УП	ОД.
2007093	190x150x77, IP66	1/20	шт

Коробка розподільча T-25 з каб. вводами



АРТ.	ОПИС/РОЗМІР	ОД/УП	ОД.
2007029	80x51, IP65	1/125	шт

Коробка розподільча T-250 з каб. вводами



АРТ.	ОПИС/РОЗМІР	ОД/УП	ОД.
2007109	240x190x95, IP66	1/8	шт

Коробка розподільча T-350 з каб. вводами



АРТ.	ОПИС/РОЗМІР	ОД/УП	ОД.
2007125	285x201x120, IP66	1/5	шт

Коробка розподільча T-40 з каб. вводами



АРТ.	ОПИС/РОЗМІР	ОД/УП	ОД.
2007045	90x90x52, IP55	1/80	шт

Коробка розподільча T-60 з каб. вводами



АРТ.	ОПИС/РОЗМІР	ОД/УП	ОД.
2007061	114x114x57, IP66	1/60	шт

Коробка розподільча T-серії з кабельними вводами



АРТ.	ОПИС/РОЗМІР	ОД/УП/КОР	ОД.
2007320	90x90x52	1/1/1	шт

Коробка розподільча T-серії з кабельними вводами, прозора кришка

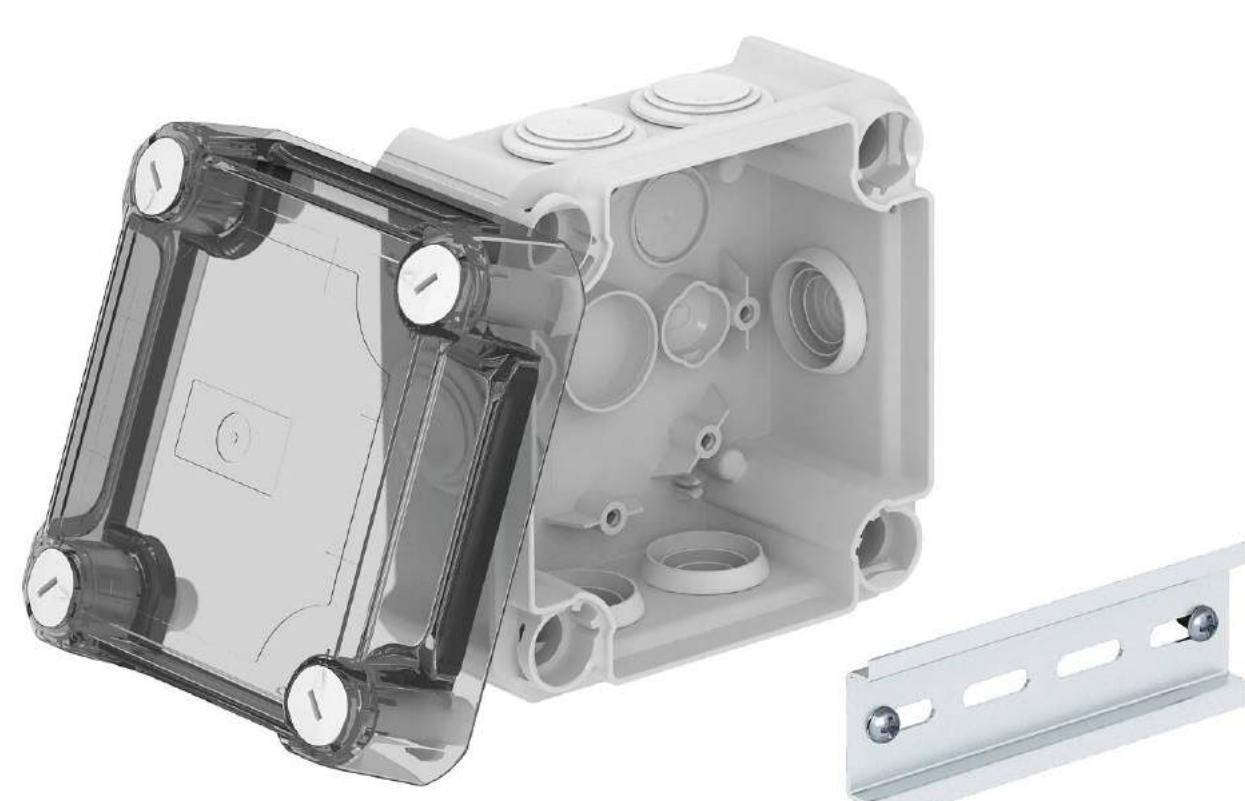

АРТ.	ОПИС/РОЗМІР	ОД/УП/КОР	ОД.
2007750	114x114x57, IP66	1/35/210	шт

Монтажна коробка для порожнистих стін з кришкою, пластик, IP20

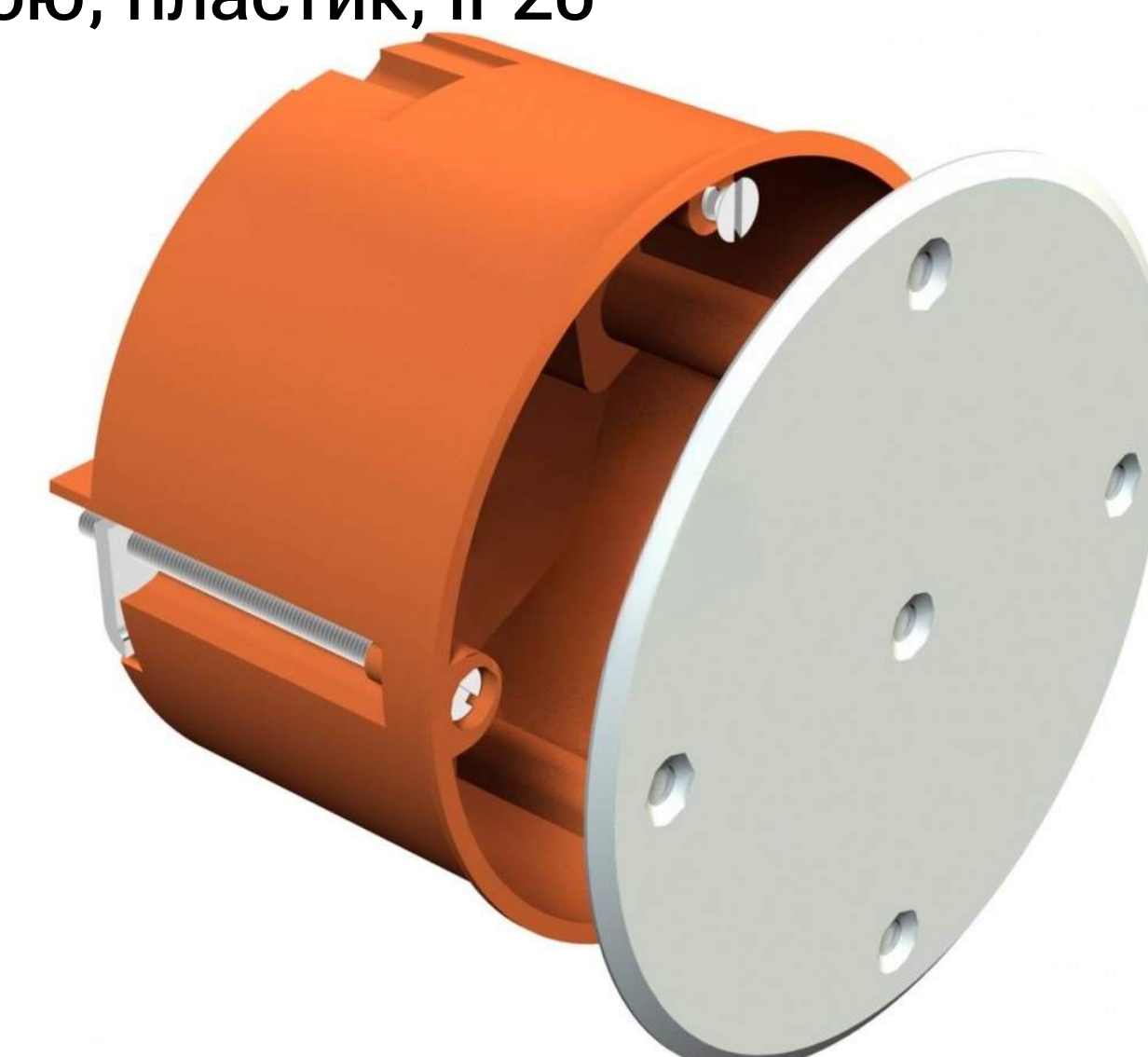

АРТ.	ОПИС/РОЗМІР	ОД/УП	ОД.
2003430	74x50	1/18	шт



Монтажна коробка для порожнистих стін, пластик, IP20

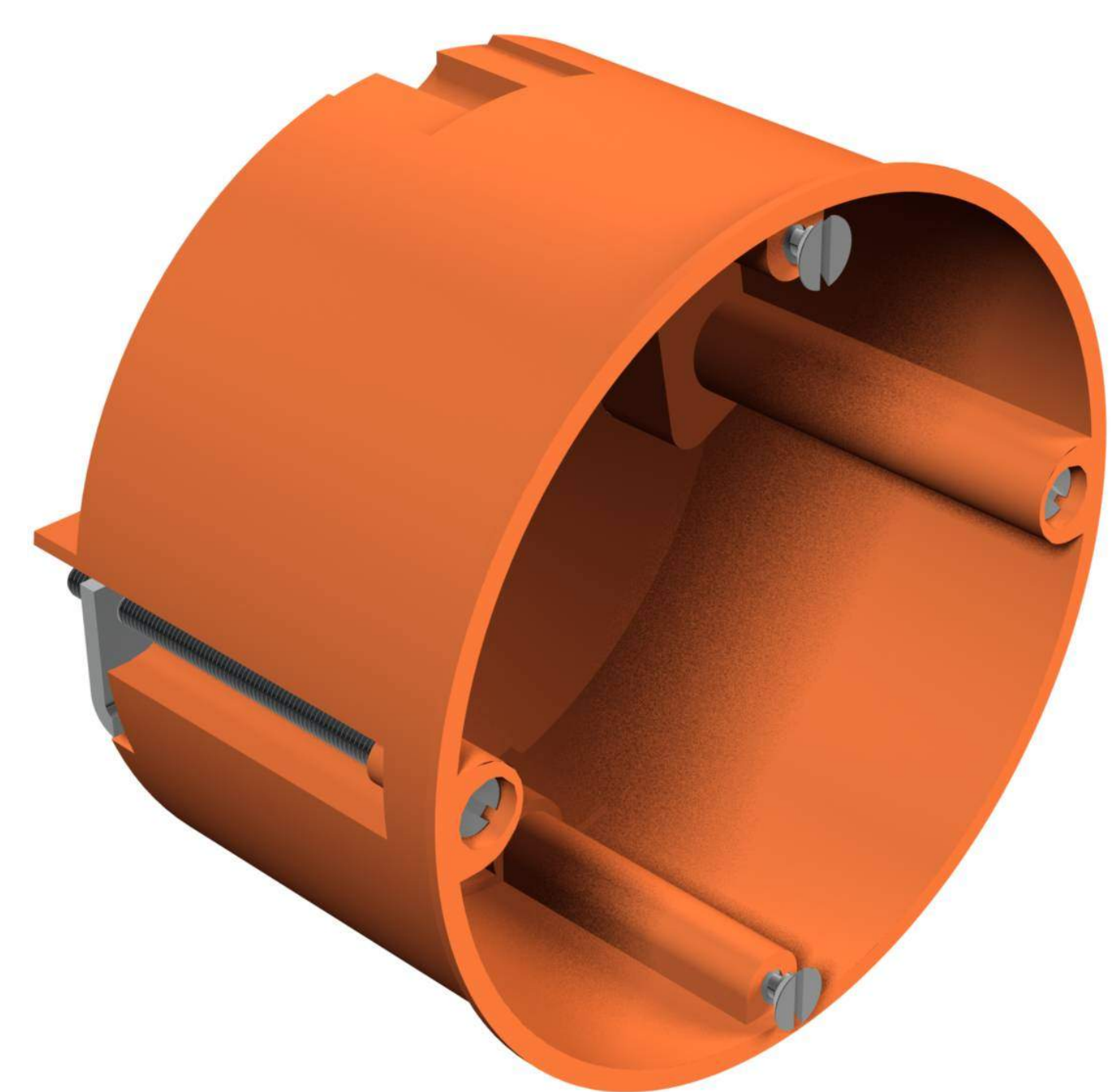

АРТ.	ОПИС/РОЗМІР	ОД/УП	ОД.
2003414	68x47	1/50	шт

Монтажна коробка для порожнистих стін, пластик, IP20

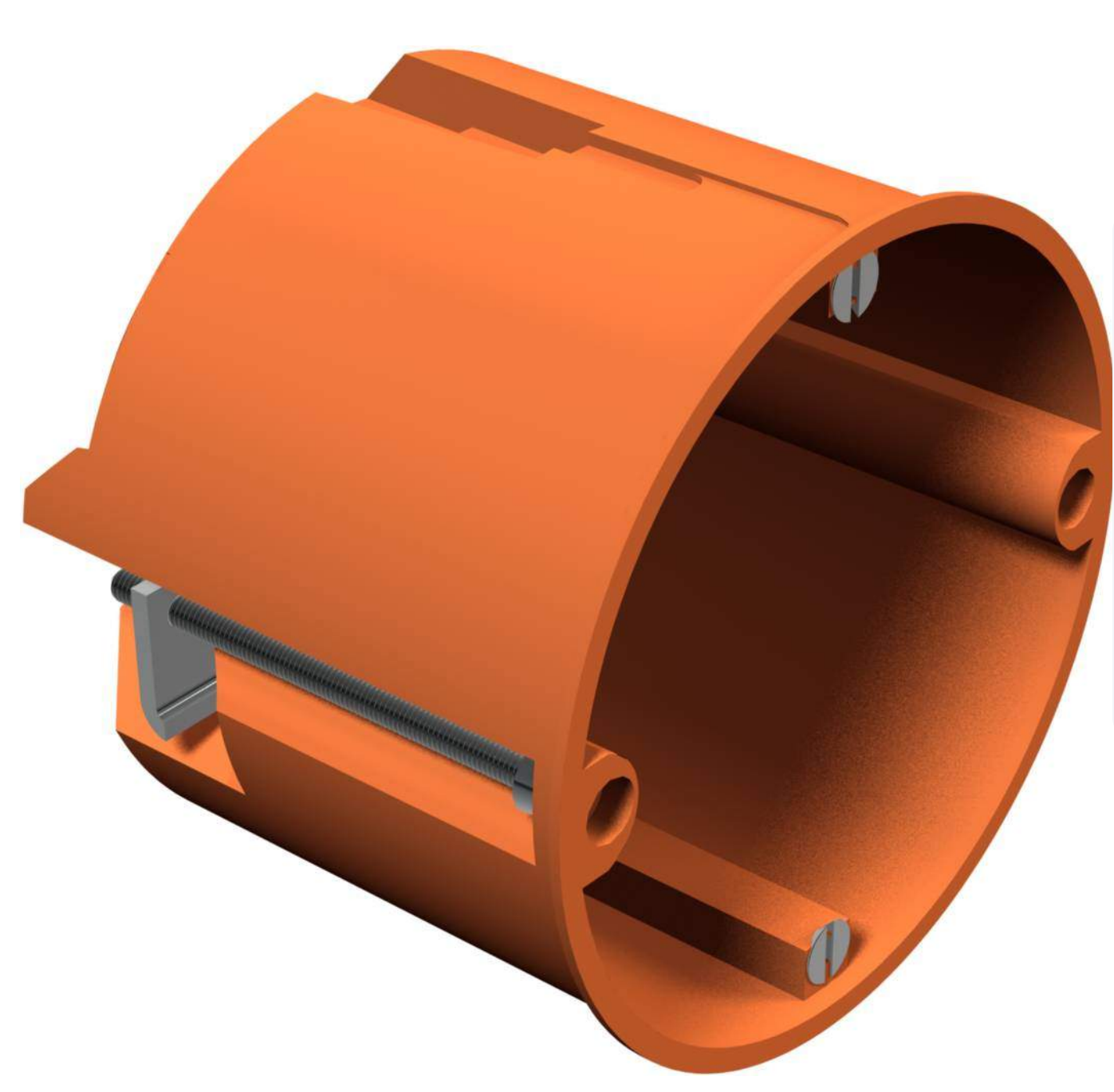

АРТ.	ОПИС/РОЗМІР	ОД/УП	ОД.
2003442	68x61	1/50	шт

Монтажна коробка для порожнистих стін з кришкою, пластик, IP20



АРТ.	ОПИС/РОЗМІР	ОД/УП/КОР	ОД.
2003449	122x51	1/1/1	шт

Монтажна коробка для порожнистих стін з мембраною, пластик, IP40

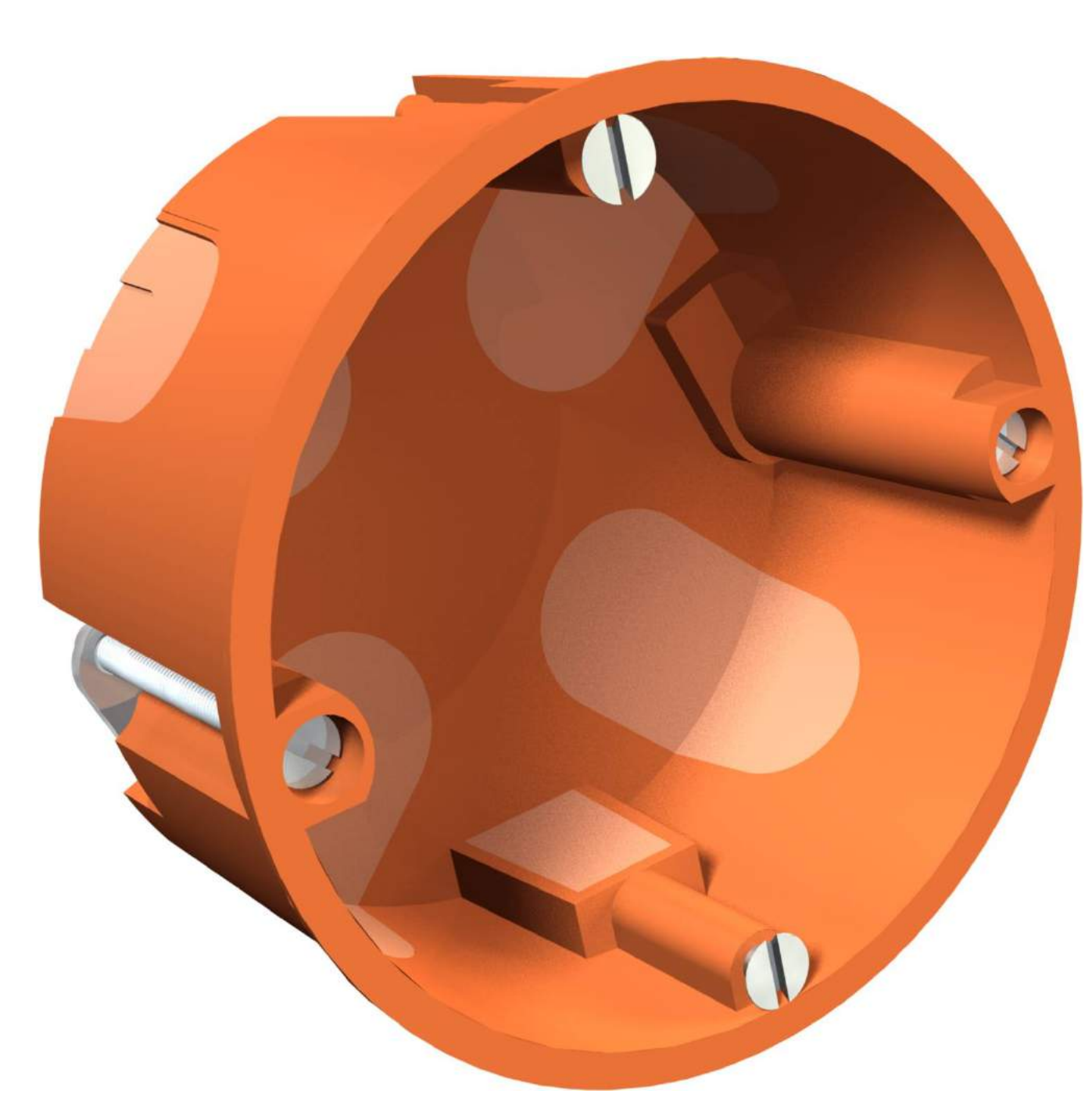

АРТ.	ОПИС/РОЗМІР	ОД/УП/КОР	ОД.
2003603	68x35	1/45/270	шт

Монтажна коробка для порожнистих стін з мембраною, пластик, IP40

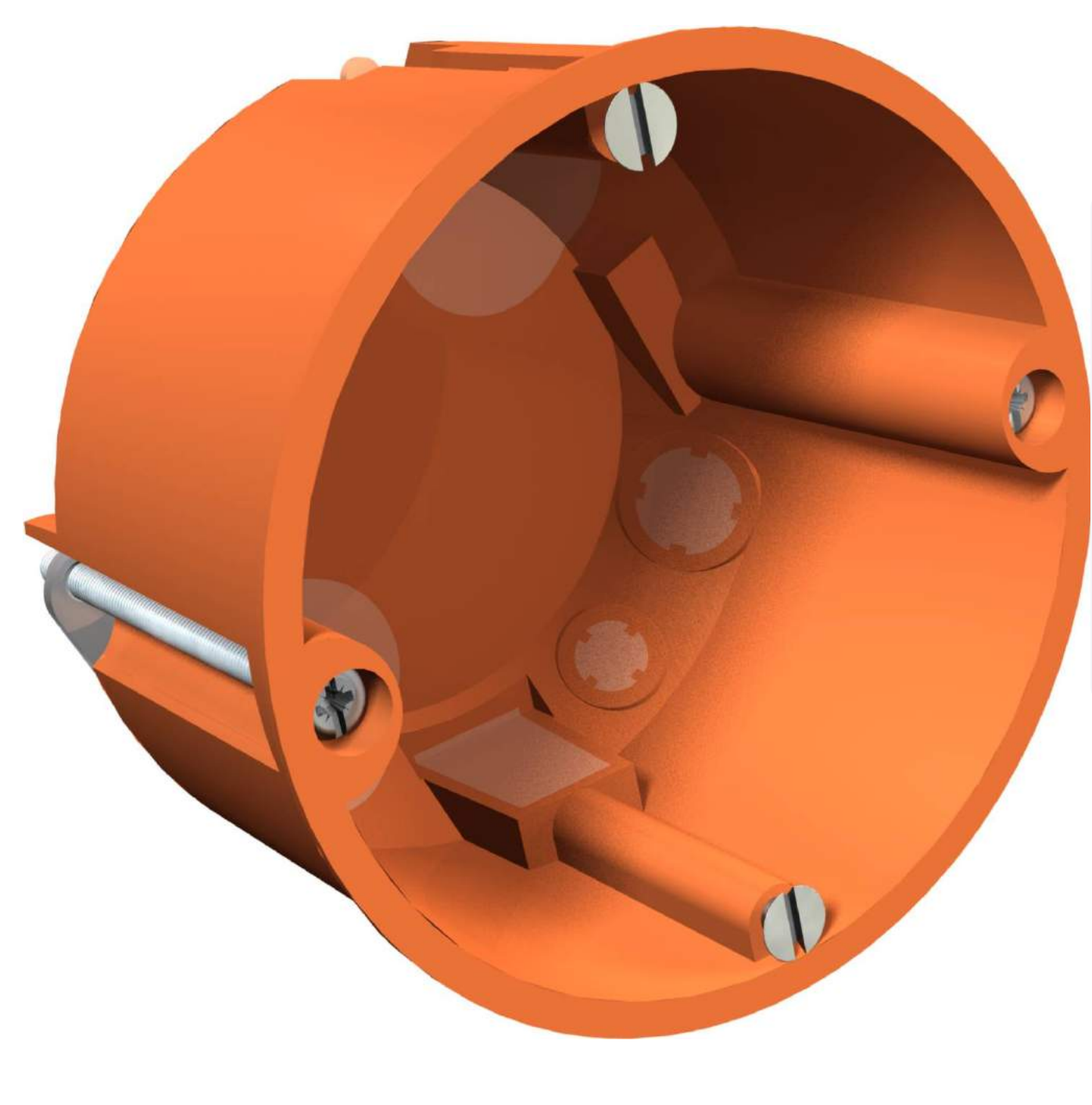

АРТ.	ОПИС/РОЗМІР	ОД/УП	ОД.
2003611	68x47	1/50	шт

Монтажна коробка для порожнистих стін з мембраною, пластик, IP40

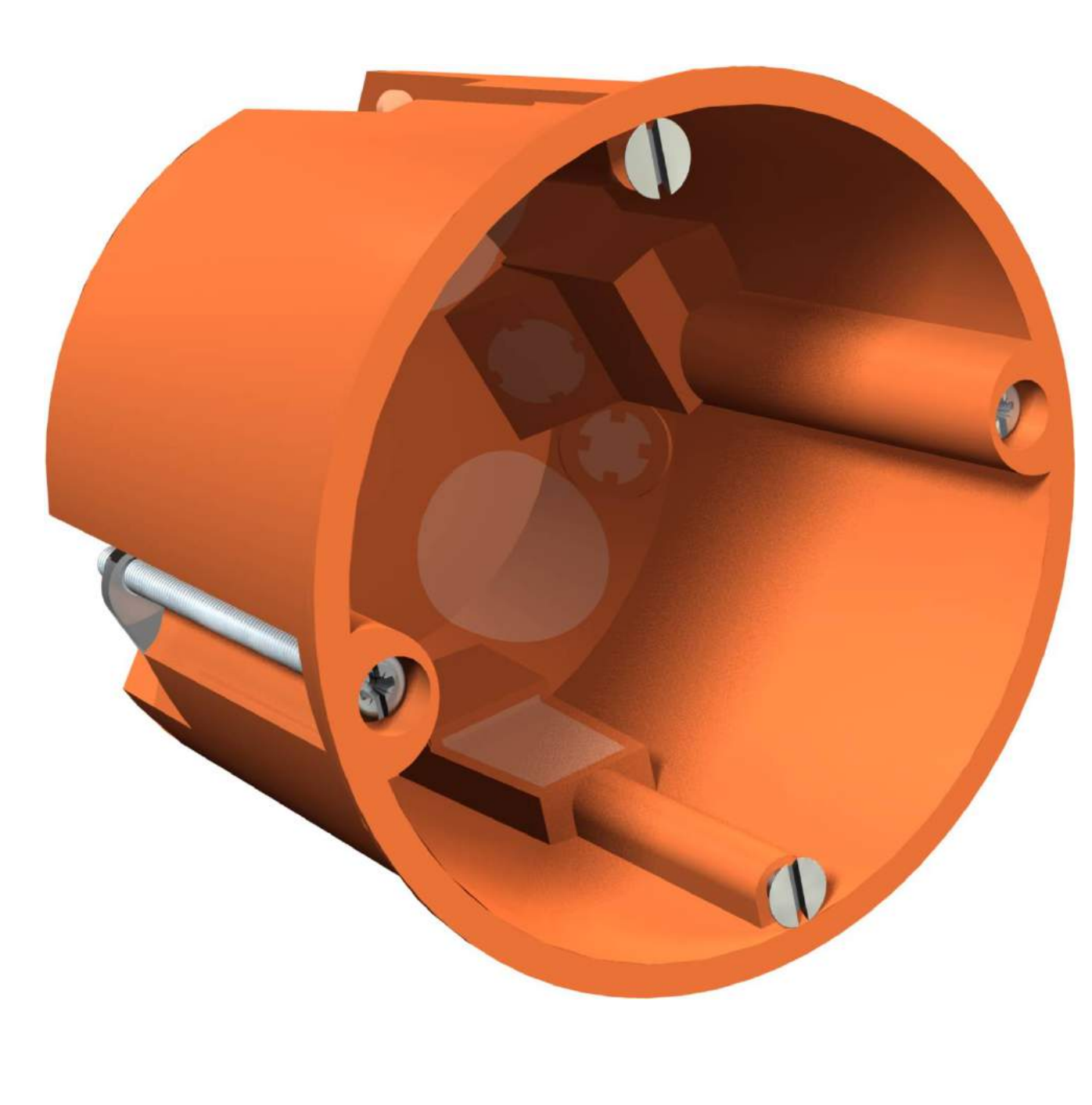

АРТ.	ОПИС/РОЗМІР	ОД/УП/КОР	ОД.
2003619	68x61	1/1/1	шт

Монтажна коробка для порожнистих стін, подвійна, пластик, IP20

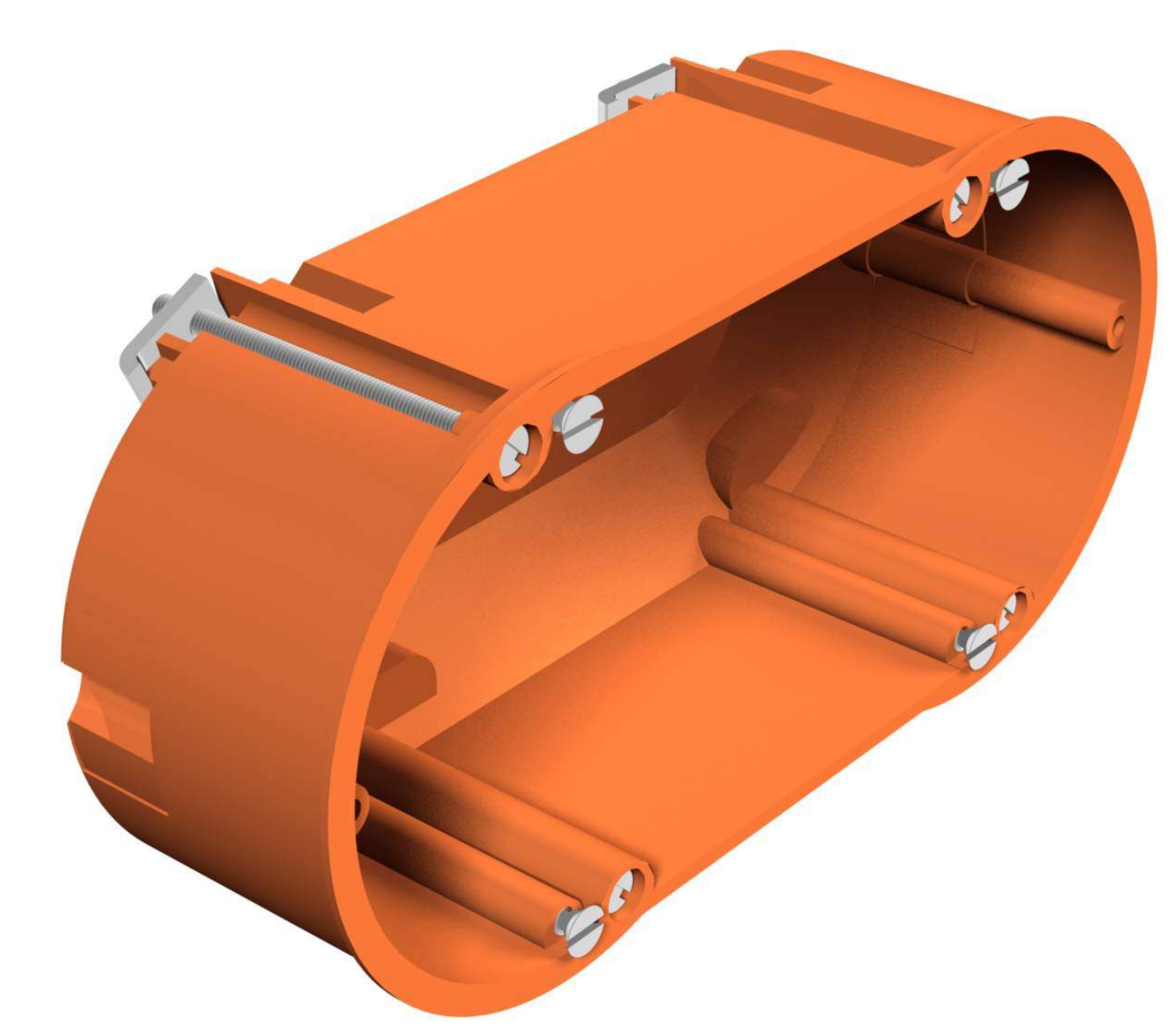

АРТ.	ОПИС/РОЗМІР	ОД/УП/КОР	ОД.
2003422	68x50	1/40/240	шт

Монтажна коробка для суцільних стін, пластик, IP20



АРТ.	ОПИС/РОЗМІР	ОД/УП/КОР	ОД.
2003112	102x97x45	1/1/1	шт
2003118	130x114x45	1/1/1	шт
2003124	200x170x65	1/1/1	шт

Монтажна коробка для суцільних стін 62x60, пластик, IP20



АРТ.	ОПИС/РОЗМІР	ОД/УП/КОР	ОД.
2003019	62x60	1/35/210	шт

Монтажна коробка для суцільних стін, полістирен, IP20



АРТ.	ОПИС/РОЗМІР	ОД/УП	ОД.
2003023	114x81x60	1/12	шт

Монтажна коробка для суцільних стін, пластик, IP20



АРТ.	ОПИС/РОЗМІР	ОД/УП/КОР	ОД.
2003015	62x41	1/1/1	шт

Монтажна коробка для суцільних стін з фіксуючими лапками, пластик, IP20



АРТ.	ОПИС/РОЗМІР	ОД/УП/КОР	ОД.
2003035	62x60	1/1/1	шт



Монтажна пластина для коробки

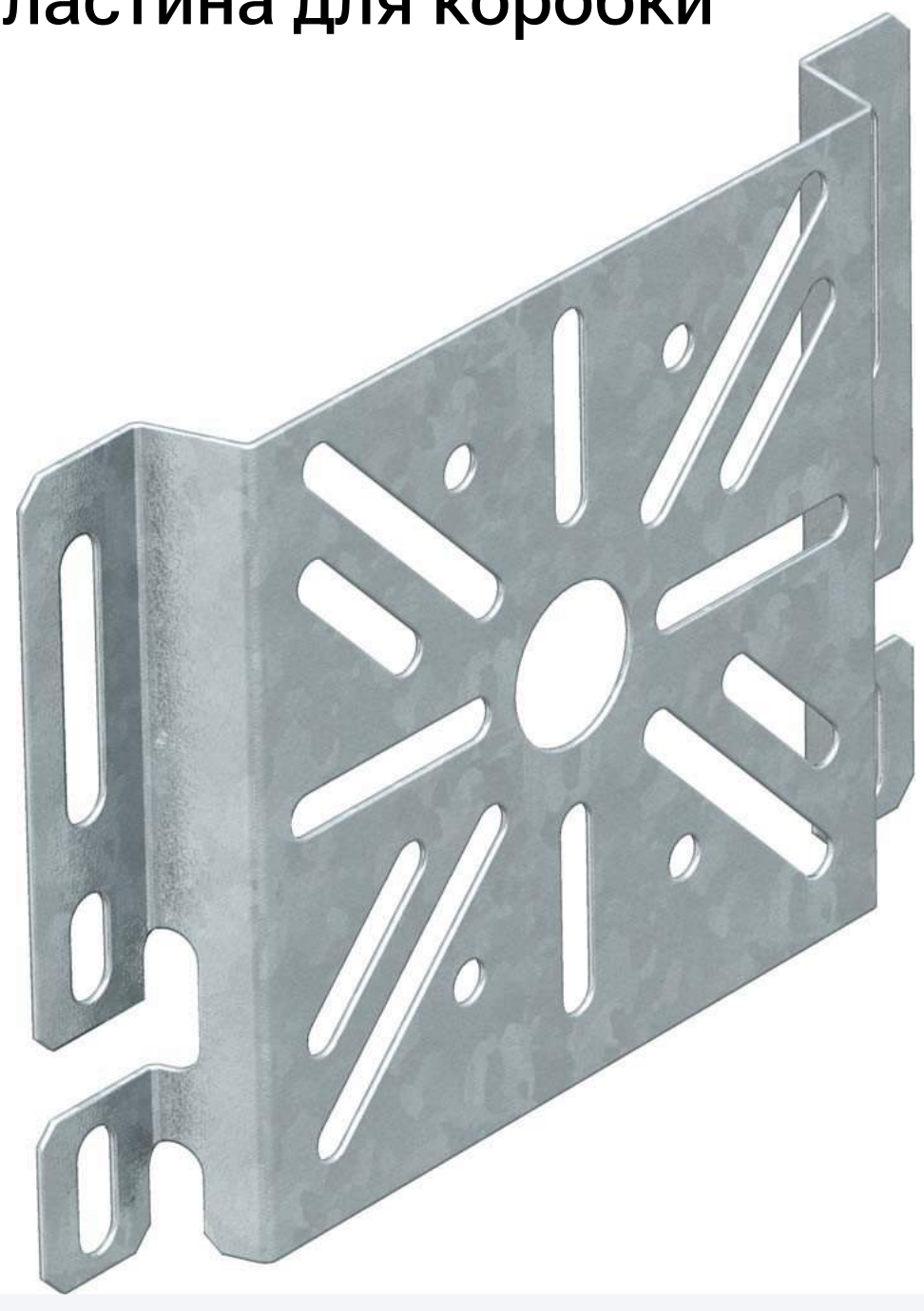

АРТ.	ОПИС/РОЗМІР	ОД/УП/КОР	ОД.
7084773	Універсальна, 115x170мм, FS (18-22 мкм)	1/1/1	шт
7085111	210x120мм, DD	1/1/1	шт
7084765	210x120мм, FS (18-22 мкм)	1/1/1	шт
6006486	Для дрютяного лотка, 81x65мм, FT (40-60 мкм)	1/1/1	шт

Стінове кріплення



АРТ.	ОПИС/РОЗМІР	ОД/УП/КОР	ОД.
6019680	64x32мм, FS (18-22 мкм)	1/1/1	шт

Стрічка для хомутів заземлення

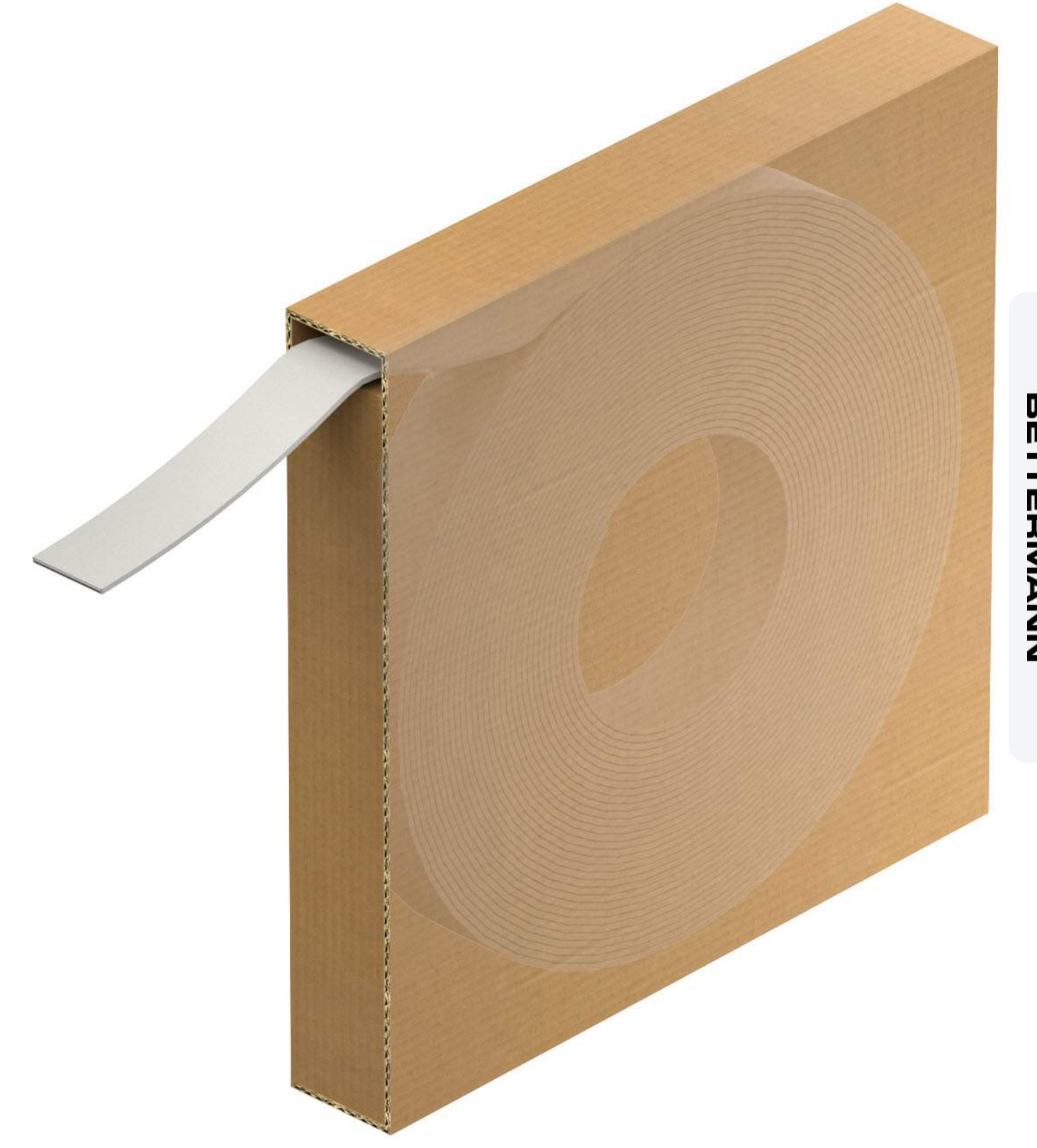

АРТ.	ОПИС/РОЗМІР	ОД/УП/КОР	ОД.
5057922	Нержавіюча сталь	1/1/1	шт

Коліно труби, Quick pipe



АРТ.	ОПИС/РОЗМІР	ОД/УП/КОР	ОД.
2153864	M16	1/1/1	шт
2153866	M20	1/1/1	шт
2153868	M25	1/1/1	шт
2153870	M32	1/1/1	шт

Муфта з'єднувальна труби, Quick pipe

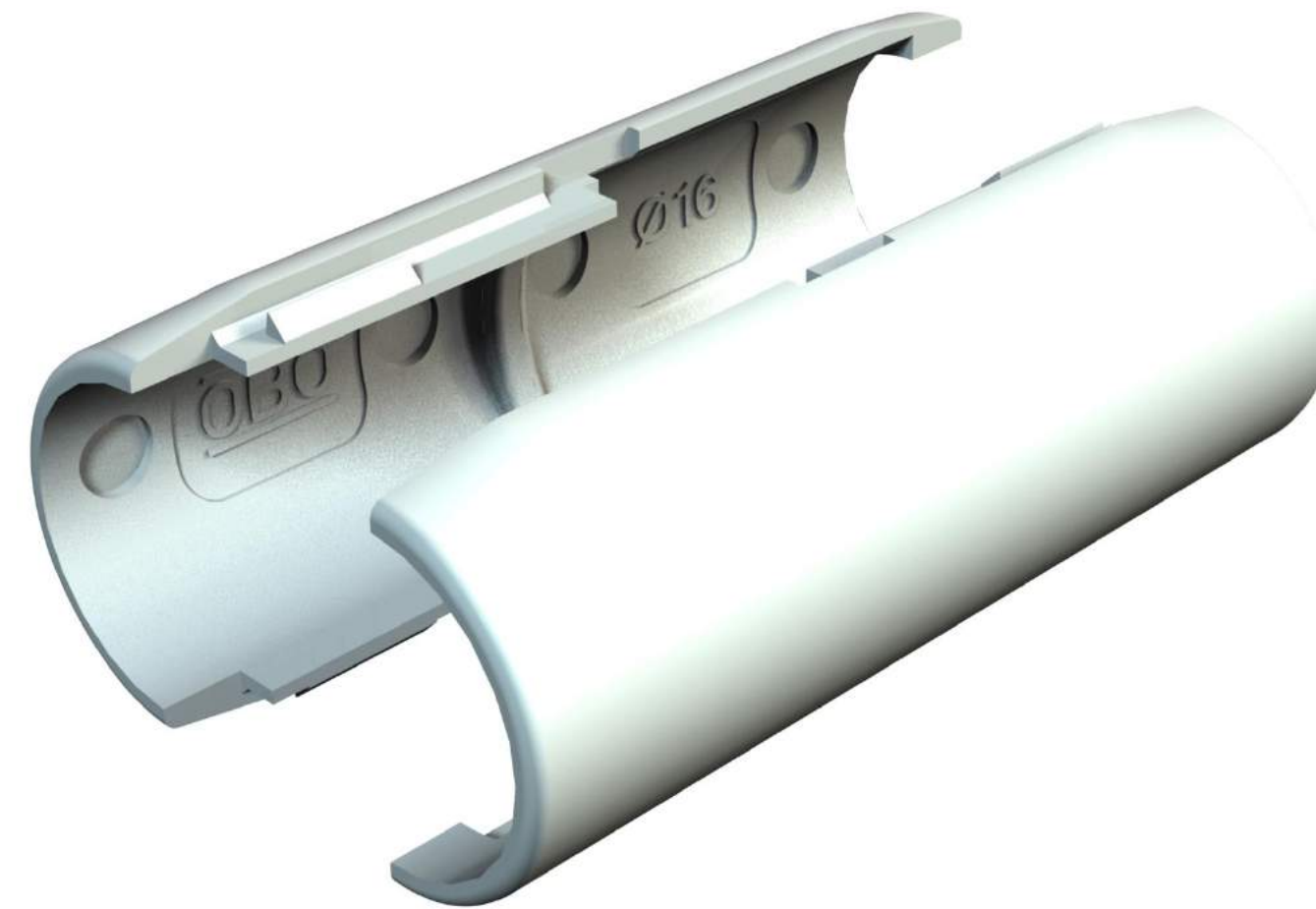

АРТ.	ОПИС/РОЗМІР	ОД/УП/КОР	ОД.
2153829	M16	1/1/1	шт
2153831	M20	1/1/1	шт
2153833	M25	1/1/1	шт
2153835	M32	1/1/1	шт

T-подібне з'єднання труби, Quick pipe



АРТ.	ОПИС/РОЗМІР	ОД/УП/КОР	ОД.
2153872	M16	1/1/1	шт
2153874	M20	1/1/1	шт
2153876	M25	1/1/1	шт
2153878	M32	1/1/1	шт

Установча коробка HG 35 для гіпсокартонних стін, помаранчевий / ПП



АРТ.	ОПИС/РОЗМІР	ОД/УП/КОР	ОД.
2003800	68x35	1/1/1	шт

Установча коробка HG 47 для гіпсокартонних стін, помаранчевий / ПП

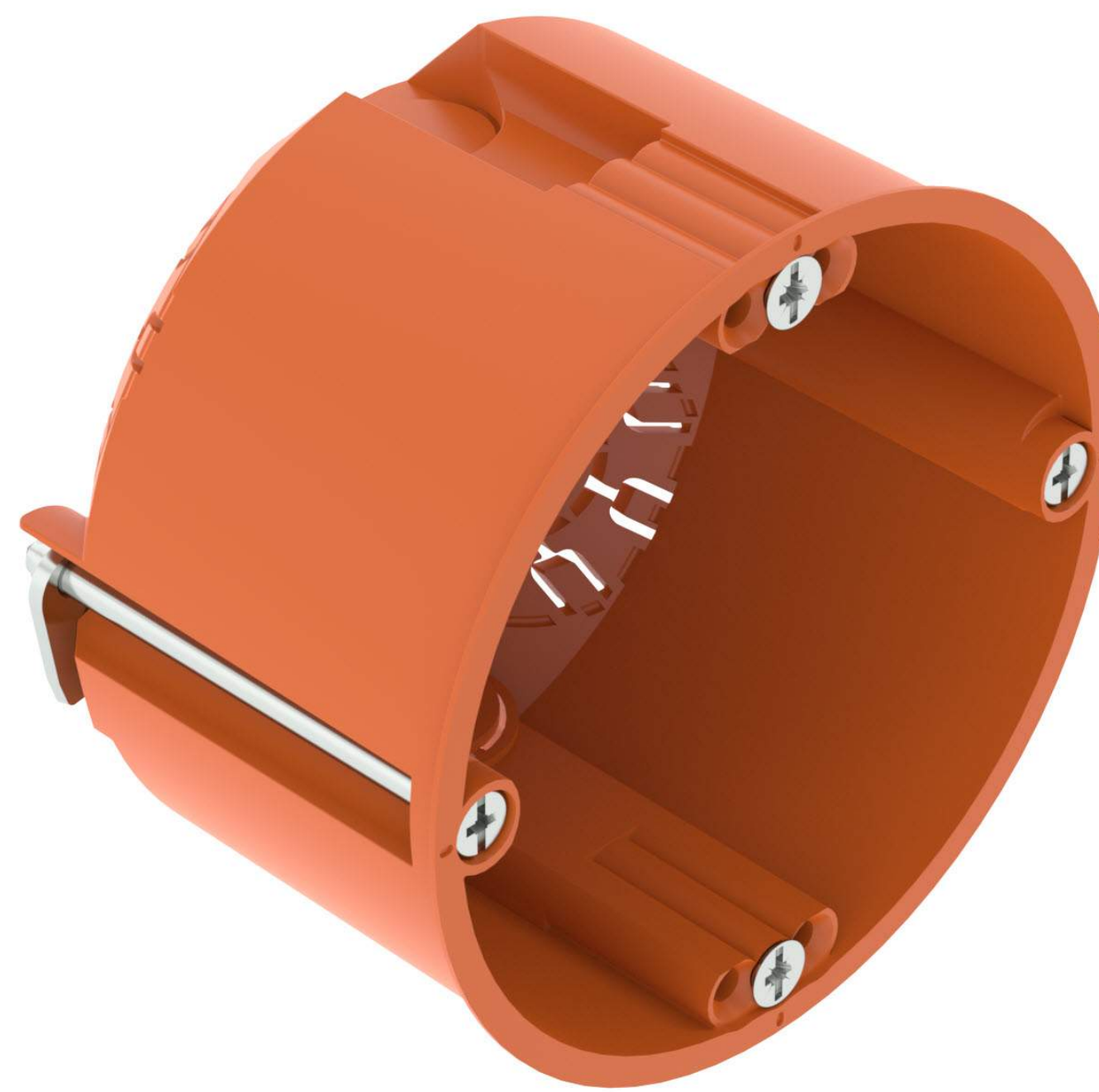

АРТ.	ОПИС/РОЗМІР	ОД/УП/КОР	ОД.
2003802	68x47	1/35/210	шт

Установча коробка HG 61 для гіпсокартонних стін, помаранчевий / ПП

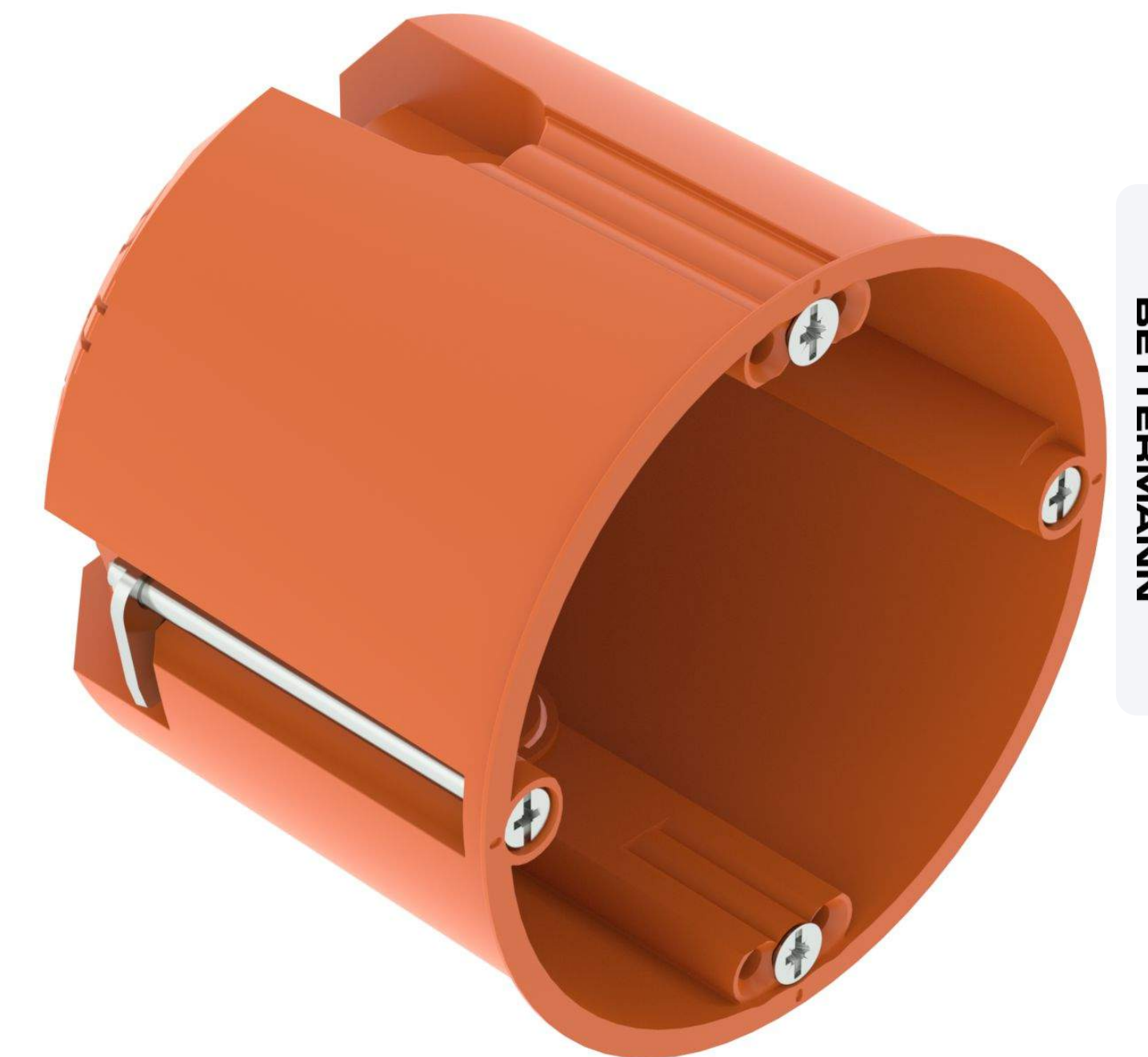

АРТ.	ОПИС/РОЗМІР	ОД/УП/КОР	ОД.
2003804	68x61	1/40/240	шт

Установча коробка HG 47-L для гіпсокартонних стін, з мембранами, помаранчевий / ПП-ТПЕ



АРТ.	ОПИС/РОЗМІР	ОД/УП/КОР	ОД.
2003806	68x47	1/40/240	шт

Установча коробка HG 61-L для гіпсокартонних стін, з мембранами, помаранчевий / ПП-ТПЕ

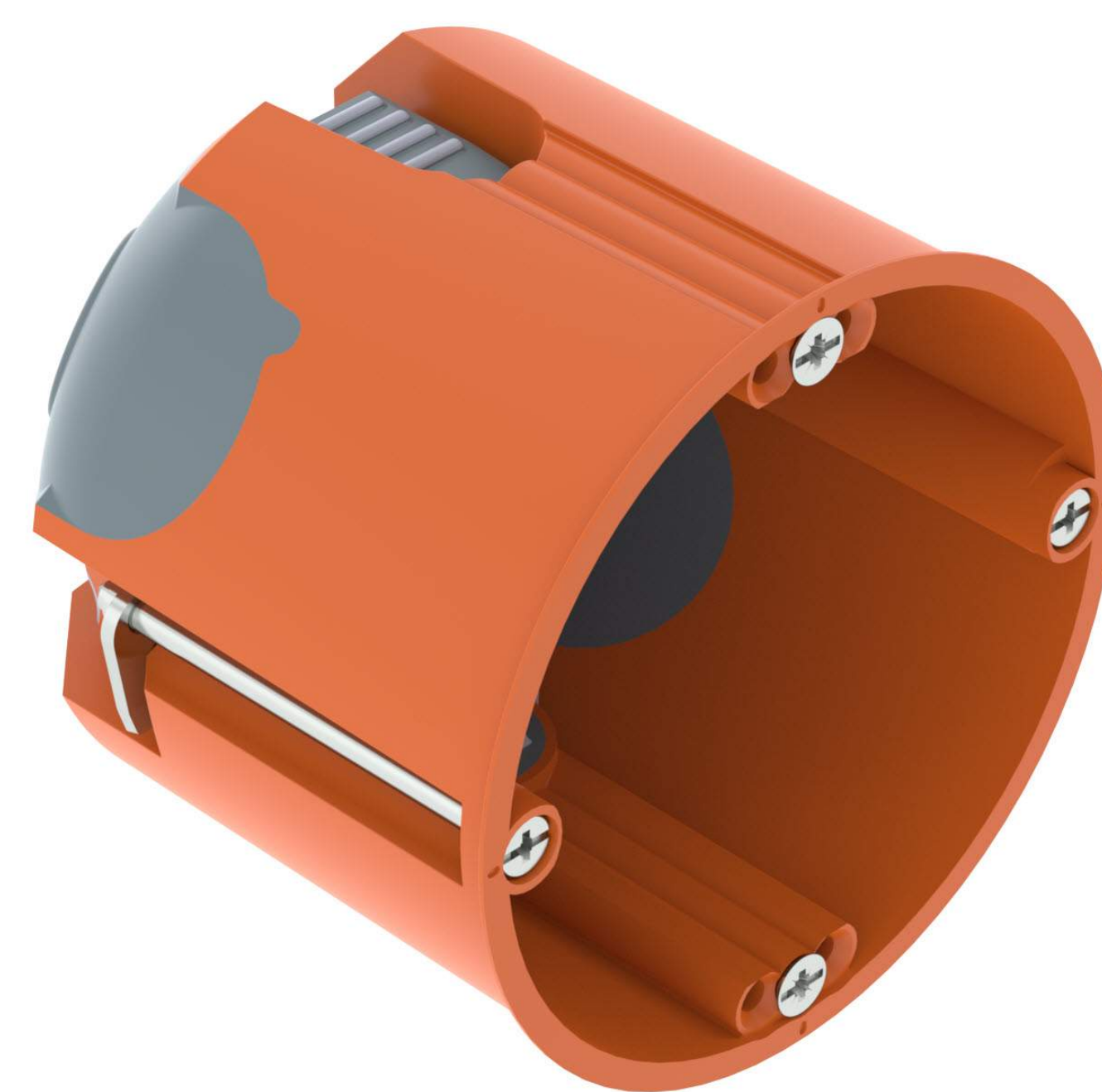

АРТ.	ОПИС/РОЗМІР	ОД/УП/КОР	ОД.
2003808	68x61	1/1/1	шт

Установча коробка подвійна, HG 47-DV для гіпсокартонних стін, помаранчева / ПА



АРТ.	ОПИС/РОЗМІР	ОД/УП/КОР	ОД.
2003822	142x47	1/35/210	шт



Установча коробка подвійна, HE 61-DV-L для гіпсокартонних стін, помаранчева / ПА



OVO  
BETTERMANN

АРТ.	ОПИС/РОЗМІР	ОД/УП/КОР	ОД.
2003826	142x61	1/1/1	шт

Установча коробка HE 74-L з додатковим простором для гіпсокартонних стін, з мембранами, помаранчевий / ПП-ТПЕ



OVO  
BETTERMANN

АРТ.	ОПИС/РОЗМІР	ОД/УП/КОР	ОД.
2003828	68x77, L=154	1/45/270	шт

Установча коробка підключення світильників HG 45-WA-LD для гіпсокартонних стін, з кришкою, помаранчевий / ПП



OVO  
BETTERMANN

АРТ.	ОПИС/РОЗМІР	ОД/УП/КОР	ОД.
2003832	35x45	1/1/1	шт

Коробка розподільча P30-P90, поліпропілен



OVO  
BETTERMANN

АРТ.	ОПИС/РОЗМІР	ОД/УП/КОР	ОД.
7205510	150x116x67, 5x4мм	1/45/270	шт

Коробка розподільча P30-P90, поліпропілен



OVO  
BETTERMANN

АРТ.	ОПИС/РОЗМІР	ОД/УП/КОР	ОД.
7205520	190x150x77, 8x4мм	1/1/1	шт

Коробка розподільча P30-P90, поліпропілен



OVO  
BETTERMANN

АРТ.	ОПИС/РОЗМІР	ОД/УП/КОР	ОД.
7205524	190x150x77, 5x10мм	1/1/1	шт

Коробка розподільча P30-P90, поліпропілен



OVO  
BETTERMANN

АРТ.	ОПИС/РОЗМІР	ОД/УП/КОР	ОД.
7205528	190x150x77, 5x16мм	1/40/240	шт

Коробка розподільча P30-P90 з каб. вводами, зовнішня монтажна пластина, поліпропілен



OVO  
BETTERMANN

АРТ.	ОПИС/РОЗМІР	ОД/УП/КОР	ОД.
7205540	150x116x67, 5x6мм	1/1/1	шт

Коробка розподільча P30-P90 з каб. вводами, зовнішня монтажна пластина, поліпропілен



OVO  
BETTERMANN

АРТ.	ОПИС/РОЗМІР	ОД/УП/КОР	ОД.
7205546	190x150x77, 5x16мм	1/1/1	шт

Коробка розподільча P30-P90 з каб. вводами, поліпропілен



OVO  
BETTERMANN

АРТ.	ОПИС/РОЗМІР	ОД/УП/КОР	ОД.
7205580	150x116x67, 10x4мм	1/50/300	шт

Коробка розподільча P30-P90 з каб. вводами, зовнішня монтажна пластина, поліпропілен



OVO  
BETTERMANN

АРТ.	ОПИС/РОЗМІР	ОД/УП/КОР	ОД.
7205583	150x116x67, 10x4мм	1/15/90	шт

Коробка розподільча P30-P90 з каб. вводами, зовнішня монтажна пластина, поліпропілен



OVO  
BETTERMANN

АРТ.	ОПИС/РОЗМІР	ОД/УП/КОР	ОД.
7205590	285x210x121, 28x4мм	1/1/1	шт

Шина заземлення, з гвинтовими контактами



OVO  
BETTERMANN

АРТ.	ОПИС/РОЗМІР	ОД/УП/КОР	ОД.
2054019	7-ти контактна	1/1/1	шт
2054094	12-ти контактна	1/1/1	шт

Розподільчий щит зовнішнього монтажу



OVO  
BETTERMANN

АРТ.	ОПИС/РОЗМІР	ОД/УП/КОР	ОД.
2008820	3 модулі, IP66	1/1/1	шт
2008824	5 модулів, IP66	1/1/1	шт
2008828	9 модулів, IP66	1/1/1	шт
2008832	12 модулів, IP66	1/1/1	шт

Кабельний зажим, поліамід



OVO  
BETTERMANN

АРТ.	ОПИС/РОЗМІР	ОД/УП/КОР	ОД.
2205017	8 кабелів	1/1/1	шт
2205041	10 кабелів	1/1/1	шт
2205033	16 кабелів	1/1/1	шт



Тримач труби, Quick, поліпропілен



АРТ.	ОПИС/РОЗМІР	УП/КОР	ОД.
2149004	M16	1/1/1	шт
2149010	M20	1/1/1	шт
2149016	M25	1/1/1	шт
2149022	M32	1/1/1	шт
2149028	M40	1/1/1	шт
2149034	M50	1/1/1	шт
2197804	M63	1/1/1	шт

Групове кріплення Grip, FS (18-22 мкм)



АРТ.	ОПИС/РОЗМІР	ОД/УП/КОР	ОД.
2207028	M15	1/1/1	шт
2207036	M30	1/1/1	шт
2207060	M70	1/1/1	шт

Фіксатор для труб, одинарний, поліамід



АРТ.	ОПИС/РОЗМІР	ОД/УП/КОР	ОД.
2197804	16-23мм	1/1/1	шт
2197863	12-25мм	1/1/1	шт

Скоба однолапкова, оцинкована, G (2,5-10 мкм)



АРТ.	ОПИС/РОЗМІР	ОД/УП/КОР	ОД.
1003046	4мм	1/1/1	шт
1003054	5мм	1/1/1	шт
1003062	6мм	1/1/1	шт
1003070	7мм	1/1/1	шт
1003089	8мм	1/1/1	шт
1003097	9мм	1/1/1	шт
1003100	10мм	1/1/1	шт
1003119	11мм	1/1/1	шт
1003127	12мм	1/1/1	шт
1003135	13мм	1/1/1	шт
1003178	16мм	1/1/1	шт
1003194	19мм	1/1/1	шт
1003208	20мм	1/1/1	шт
1003216	21мм	1/1/1	шт
1003232	23мм	1/1/1	шт
1003259	25мм	1/1/1	шт
1003283	28мм	1/1/1	шт
1003321	32мм	1/1/1	шт
1003402	40мм	1/1/1	шт

Скоба однолапкова, тип 1015, G (2,5-10 мкм)



АРТ.	ОПИС/РОЗМІР	ОД/УП/КОР	ОД.
1009028	5мм	1/1/1	шт
1009036	6мм	1/1/1	шт
1009044	7мм	1/1/1	шт
1009052	8мм	1/1/1	шт
1009060	9мм	1/1/1	шт
1009079	10мм	1/1/1	шт
1009087	11мм	1/1/1	шт
1009109	12мм	1/1/1	шт
1009117	13мм	1/1/1	шт
1009168	14мм	1/1/1	шт
1009184	15мм	1/1/1	шт
1009192	16мм	1/1/1	шт
1009206	17мм	1/1/1	шт
1009214	18мм	1/1/1	шт
1009230	20мм	1/1/1	шт
1009427	25мм	1/1/1	шт

Скоба дволапкова, оцинкована, G (2,5-10 мкм)



АРТ.	ОПИС/РОЗМІР	ОД/УП/КОР	ОД.
1018167	16мм	1/1/1	шт
1018205	20мм	1/1/1	шт
1018213	21мм	1/1/1	шт
1018221	23мм	1/1/1	шт
1018256	25мм	1/1/1	шт
1018264	26мм	1/1/1	шт
1018337	32мм	1/1/1	шт
1018396	40мм	1/1/1	шт
1018477	47мм	1/1/1	шт
1018507	50мм	1/1/1	шт
1018639	63мм	1/1/1	шт

Шина зрівнювання потенціалів

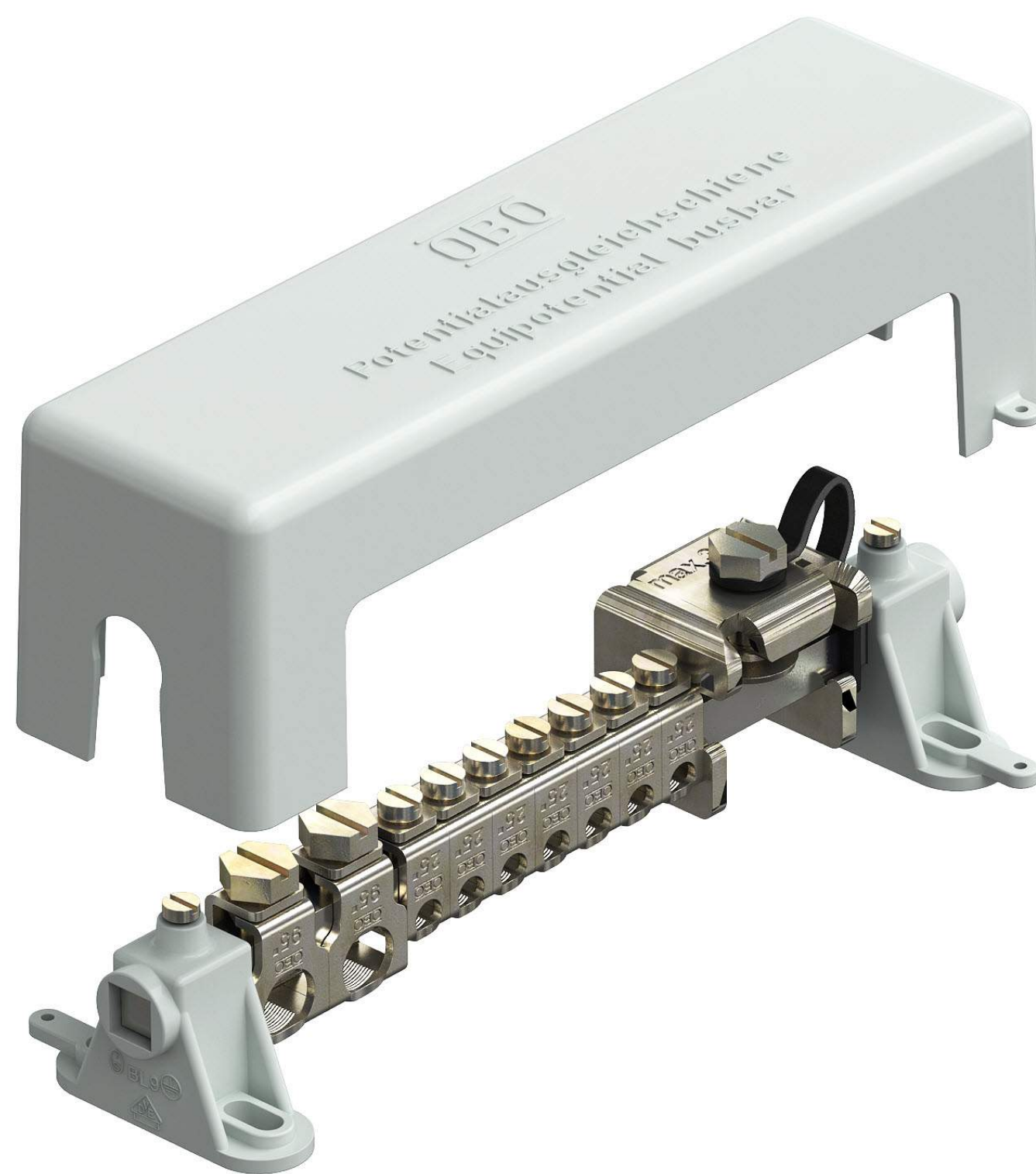

АРТ.	ОПИС/РОЗМІР	ОД/УП/КОР	ОД.
5015650	1801 VDE латунь нікельована	1/1/1	шт

Шина зрівнювання потенціалів



АРТ.	ОПИС/РОЗМІР	ОД/УП/КОР	ОД.
5015545	1804 UP латунь нікельована	1/1/1	шт

Шина зрівнювання потенціалів

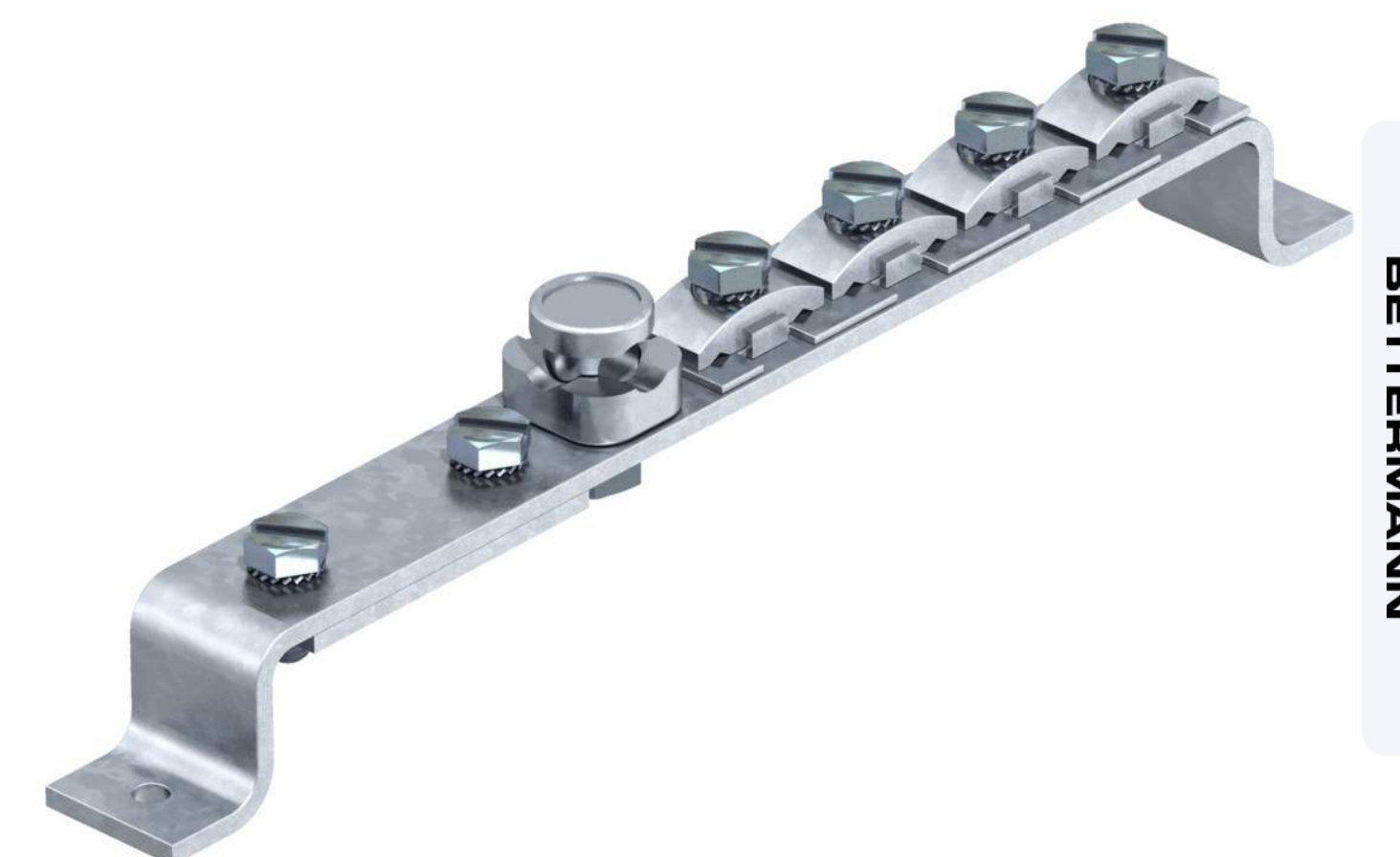

АРТ.	ОПИС/РОЗМІР	ОД/УП/КОР	ОД.
5015014	1808 латунь оміднена	1/1/1	шт

Шина зрівнювання потенціалів



АРТ.	ОПИС/РОЗМІР	ОД/УП/КОР	ОД.
5015557	1804 AP поліетілен	1/1/1	шт

Шина зрівнювання потенціалів



АРТ.	ОПИС/РОЗМІР	ОД/УП/КОР	ОД.
5015073	1809 латунь нікельована	1/1/1	шт

Шина зрівнювання потенціалів



АРТ.	ОПИС/РОЗМІР	ОД/УП/КОР	ОД.
5015502	1809 BG латунь нікельована	1/1/1	шт



Шина зрівнювання потенціалів



АРТ.	ОПИС/РОЗМІР	ОД/УП/КОР	ОД.
5015073	1809 латунь нікельована	1/1/1	шт

Шина зрівнювання потенціалів, для зовнішнього використання



АРТ.	ОПИС/РОЗМІР	ОД/УП/КОР	ОД.
5015111	1809 А нержавіюча сталь	1/1/1	шт

Шина зрівнювання потенціалів, BigBar нержавіюча сталь



АРТ.	ОПИС/РОЗМІР	ОД/УП/КОР	ОД.
5015866	10 підключень	1/1/1	шт

Шина зрівнювання потенціалів, BigBar мідь



АРТ.	ОПИС/РОЗМІР	ОД/УП/КОР	ОД.
5015842	10 підключень	1/1/1	шт

Шина зрівнювання потенціалів, BigBar нержавіюча сталь

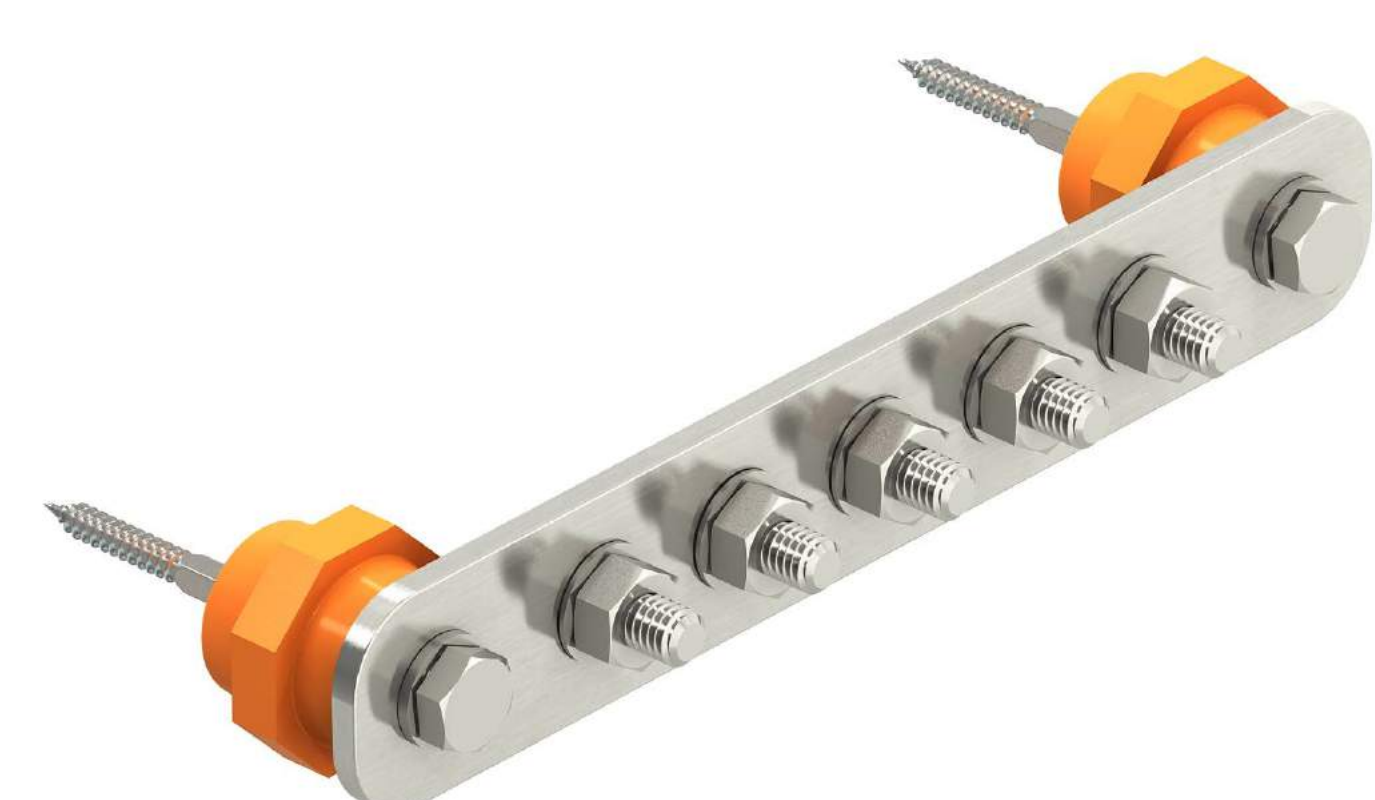

АРТ.	ОПИС/РОЗМІР	ОД/УП/КОР	ОД.
5015854	5 підключень	1/1/1	шт

Шина зрівнювання потенціалів, BigBar мідь

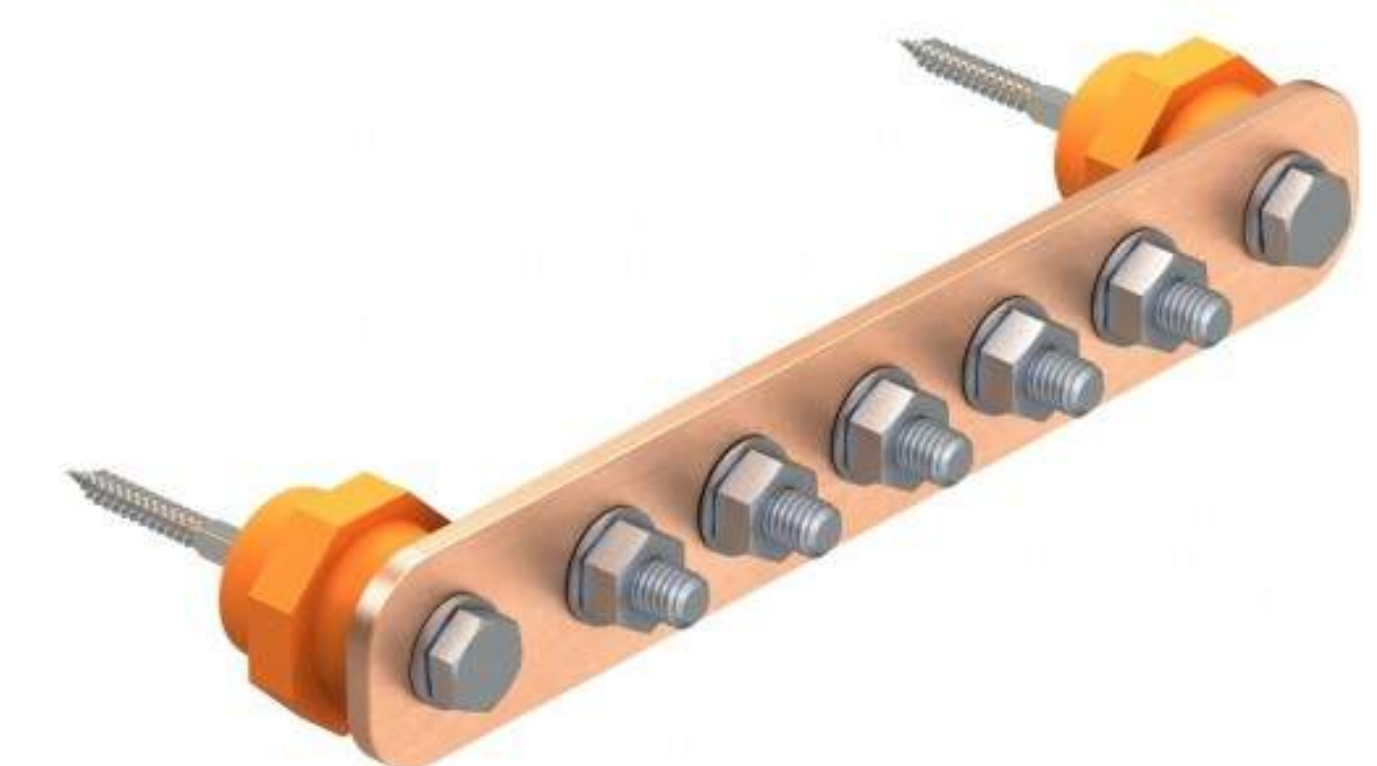

АРТ.	ОПИС/РОЗМІР	ОД/УП/КОР	ОД.
5015830	5 підключень	1/1/1	шт

Кабель-канал 150x60

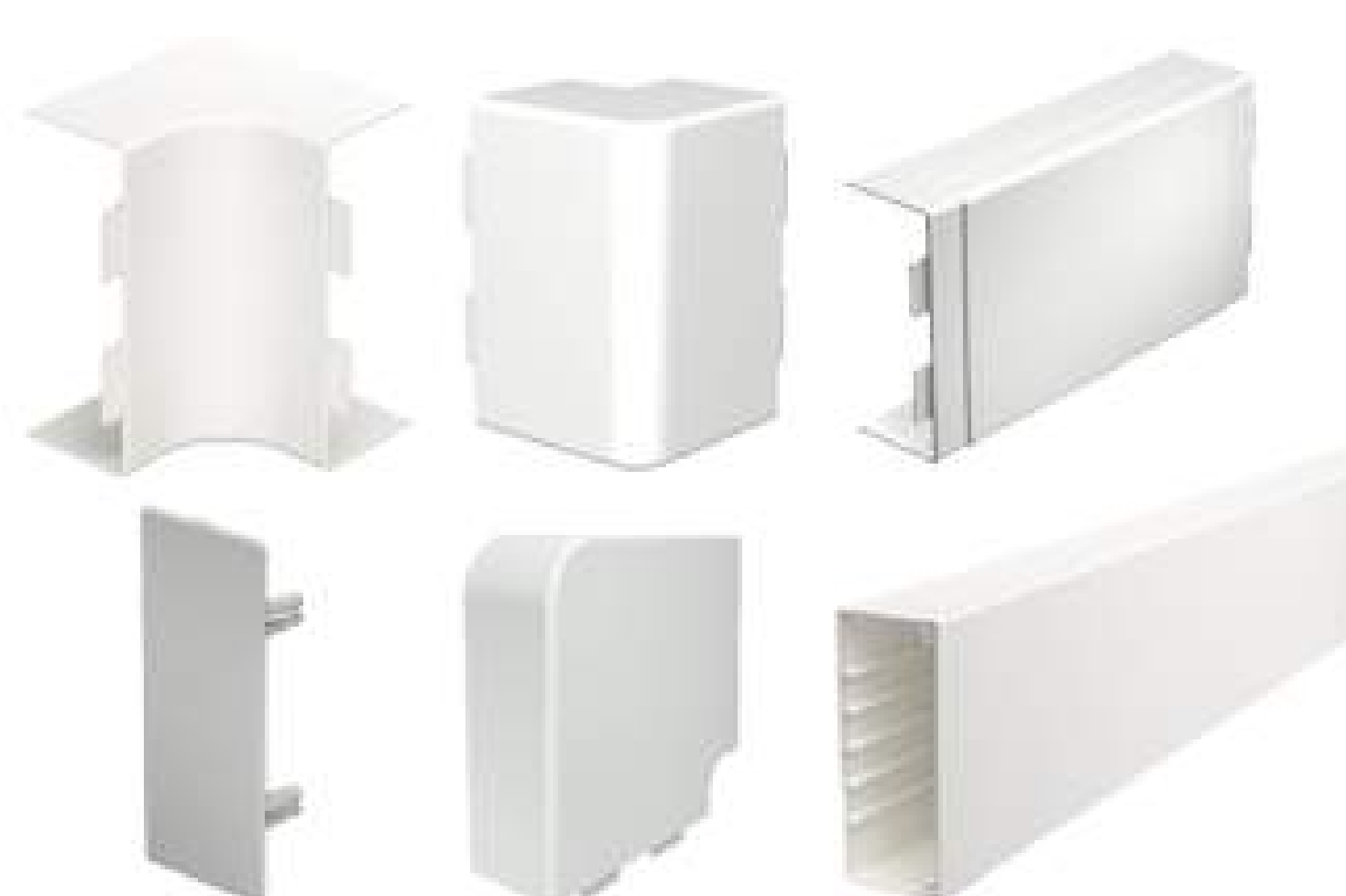

АРТ.	ОПИС/РОЗМІР	ОД/УП/КОР	ОД.
6192068	Внутрішній кут кабель-канала 150x60 / ПВХ	1/1/1	шт
6193323	Заглушка кабель-канала 150x60 / ПВХ	1/1/1	шт
6192351	Зовнішній кут кабель-канала 150x60 / ПВХ	1/1/1	шт
6191231	Кабель-канал 150x60 / ПВХ	1/1/1	шт
6192955	Кришка плоского кута кабель-канала 150x60 / ПВХ	1/1/1	шт
6192653	Кришка Т-секції кабель-канала 150x60 / ПВХ	1/1/1	шт

Кабель-канал 20 x 10



АРТ.	ОПИС/РОЗМІР	ОД/УП/КОР	ОД.
6154328	Внутрішній кут кабель-канала 150x60 / ПВХ	1/1/1	шт
6154514	Заглушка кабель-канала 150x60 / ПВХ	1/1/1	шт
6154417	Зовнішній кут кабель-канала 150x60 / ПВХ	1/1/1	шт
6150764	Кабель-канал 150x60 / ПВХ	1/1/1	шт
6154212	Кришка плоского кута кабель-канала 150x60 / ПВХ	1/1/1	шт
6154115	Кришка Т-секції кабель-канала 150x60 / ПВХ	1/1/1	шт
6154026	Накладка на стик кабель-канала 20x10 / ПВХ	1/1/1	шт

Кабель-канал 30 x 18



АРТ.	ОПИС/РОЗМІР	ОД/УП/КОР	ОД.
6191010	Кабель-канал 30x18 / ПВХ	1/1/1	шт
6192750	Кришка плоского кута кабель-канала 30x18 / ПВХ	1/1/1	шт
6192459	Кришка Т-секції кабель-канала 30x18 / ПВХ	1/1/1	шт
6193501	Накладка на стик 30x18 / ПВХ	1/1/1	шт

Кабель-канал 25 x 25

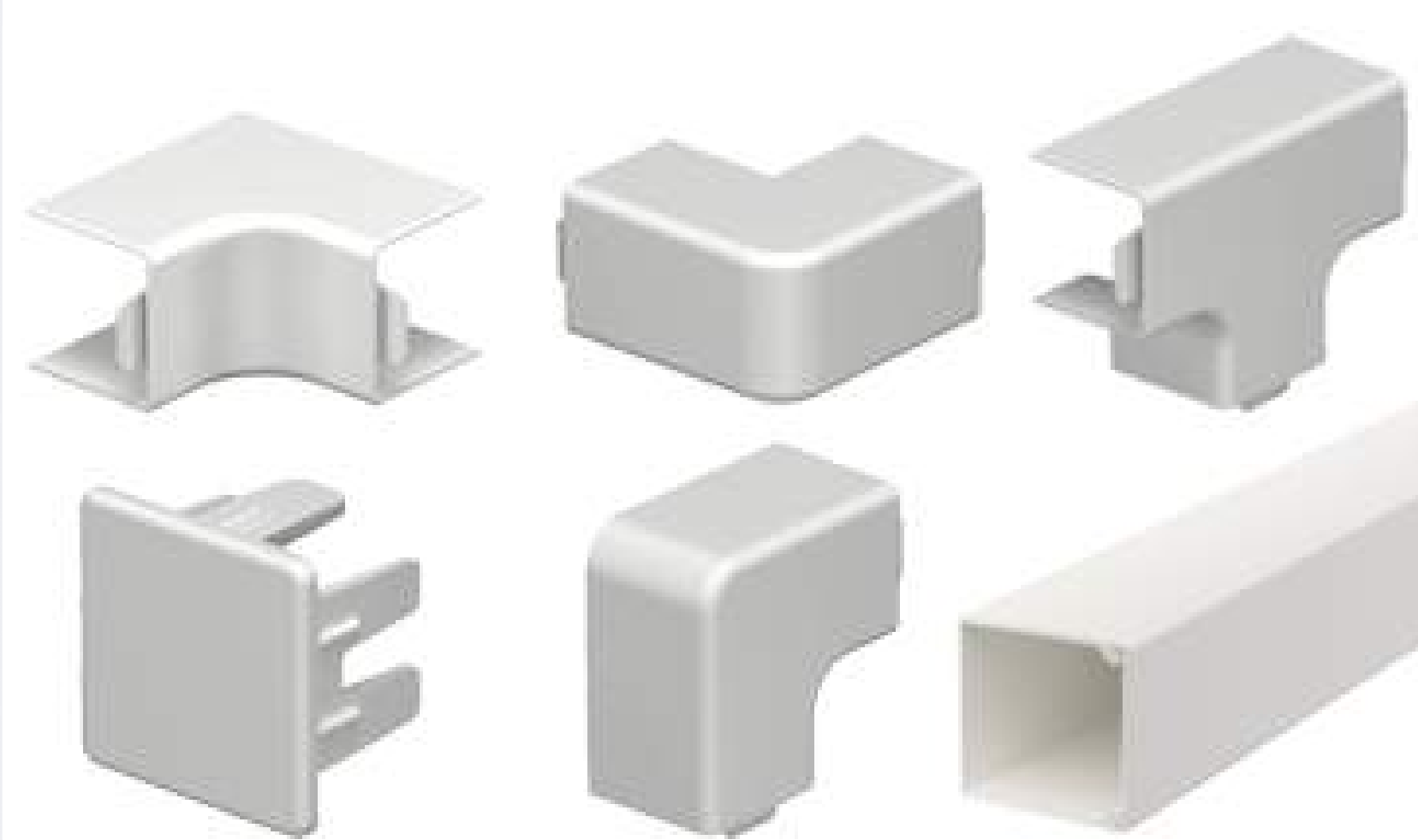

АРТ.	ОПИС/РОЗМІР	ОД/УП/КОР	ОД.
6191886	Внутрішній кут кабель-канала 25x25 / ПВХ	1/1/1	шт
6193145	Заглушка кабель-канала 25x25 / ПВХ	1/1/1	шт
6192173	Зовнішній кут кабель-канала 25x25 / ПВХ	1/1/1	шт
6191053	Кабель-канал 25x25 / ПВХ (25м)	1/1/1	шт
6192785	Кришка плоского кута кабель-канала 25x25 / ПВХ	1/1/1	шт
6192483	Кришка Т-секції кабель-канала 25x25 / ПВХ	1/1/1	шт

Кабель-канал 40 x 25

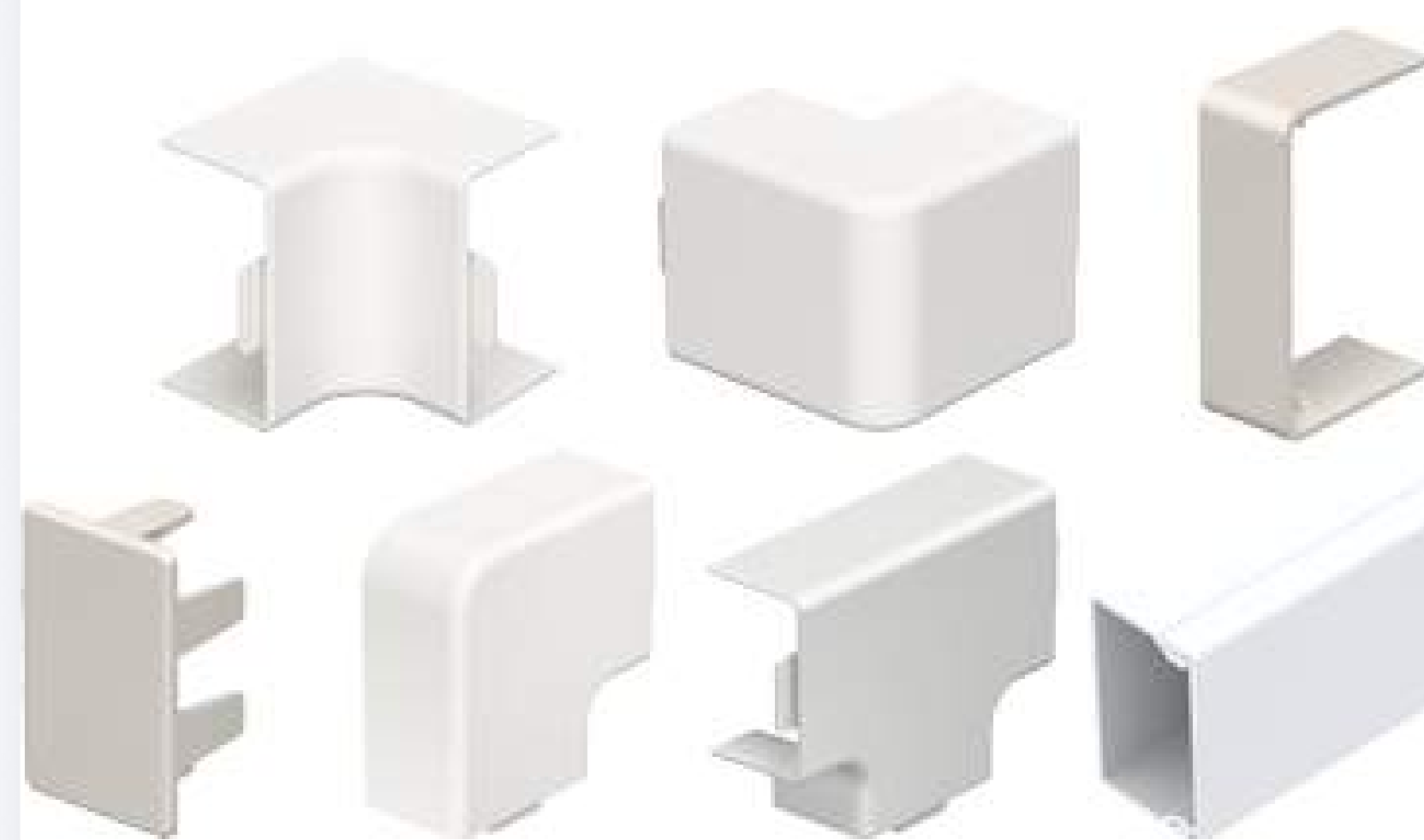

АРТ.	ОПИС/РОЗМІР	ОД/УП/КОР	ОД.
6191894	Внутрішній кут кабель-канала / ПВХ	1/1/1	шт
6193153	Заглушка кабель-канала / ПВХ	1/1/1	шт
6192181	Зовнішній кут кабель-канала / ПВХ	1/1/1	шт
6191061	Кабель-канал / ПВХ (25м)	1/1/1	шт
6192793	Кришка плоского кута кабель-канала / ПВХ	1/1/1	шт
6192491	Кришка Т-секції кабель-канала / ПВХ	1/1/1	шт
6193560	Накладка на стик кабель-канала / ПВХ	1/1/1	шт

Кабель-канал 40 x 40

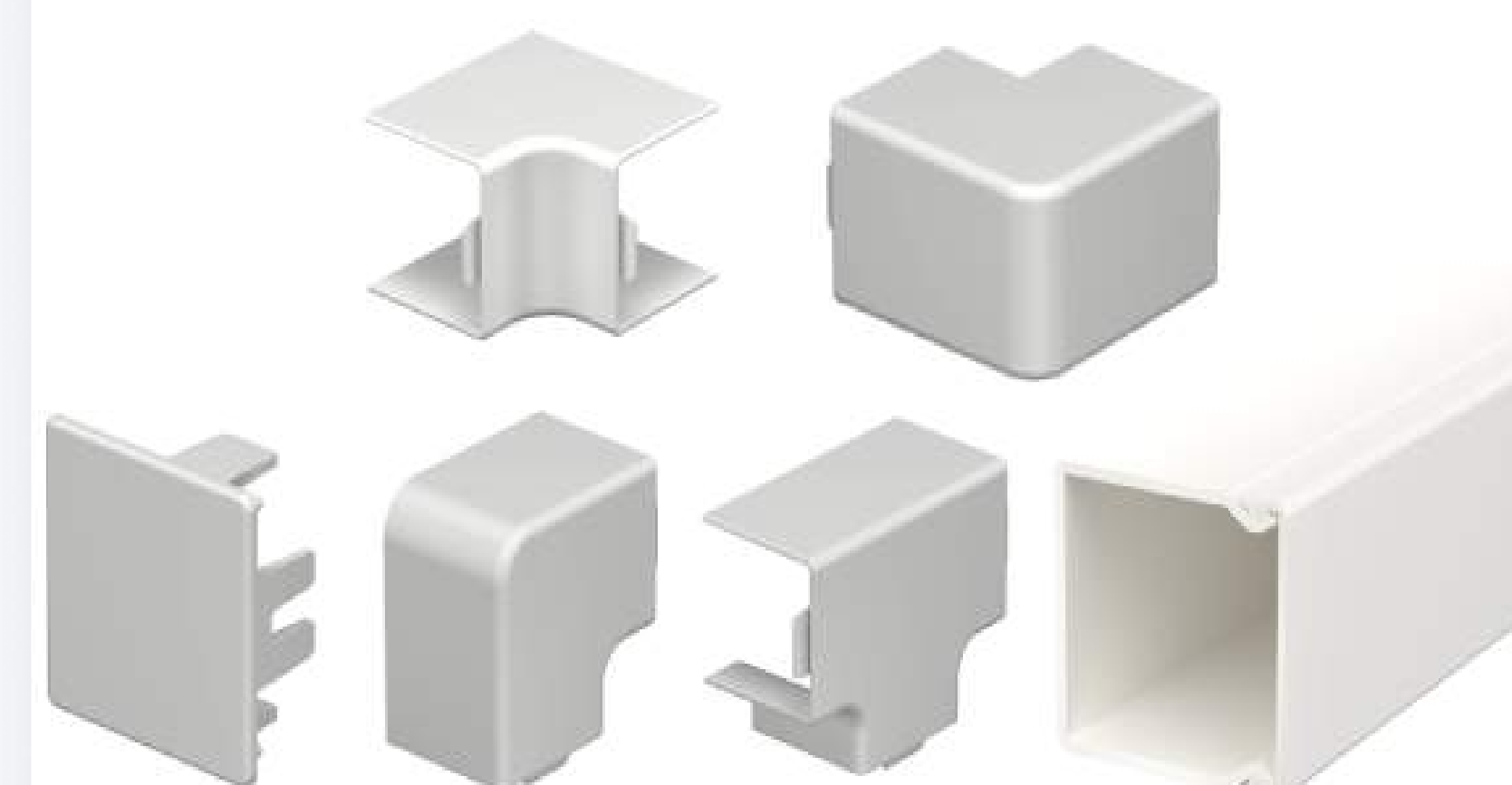

АРТ.	ОПИС/РОЗМІР	ОД/УП/КОР	ОД.
6191940	Внутрішній кут кабель-канала 25x25 / ПВХ	1/1/1	шт
6193218	Заглушка кабель-канала 25x25 / ПВХ	1/1/1	шт
6192246	Зовнішній кут кабель-канала 25x25 / ПВХ	1/1/1	шт
6191126	Кабель-канал 25x25 / ПВХ (25м)	1/1/1	шт
6192548	Кришка плоского кута кабель-канала 25x25 / ПВХ	1/1/1	шт
6192831	Кришка Т-секції кабель-канала 40x40 / ПВХ	1/1/1	шт



Кабель-канал 50 x 20

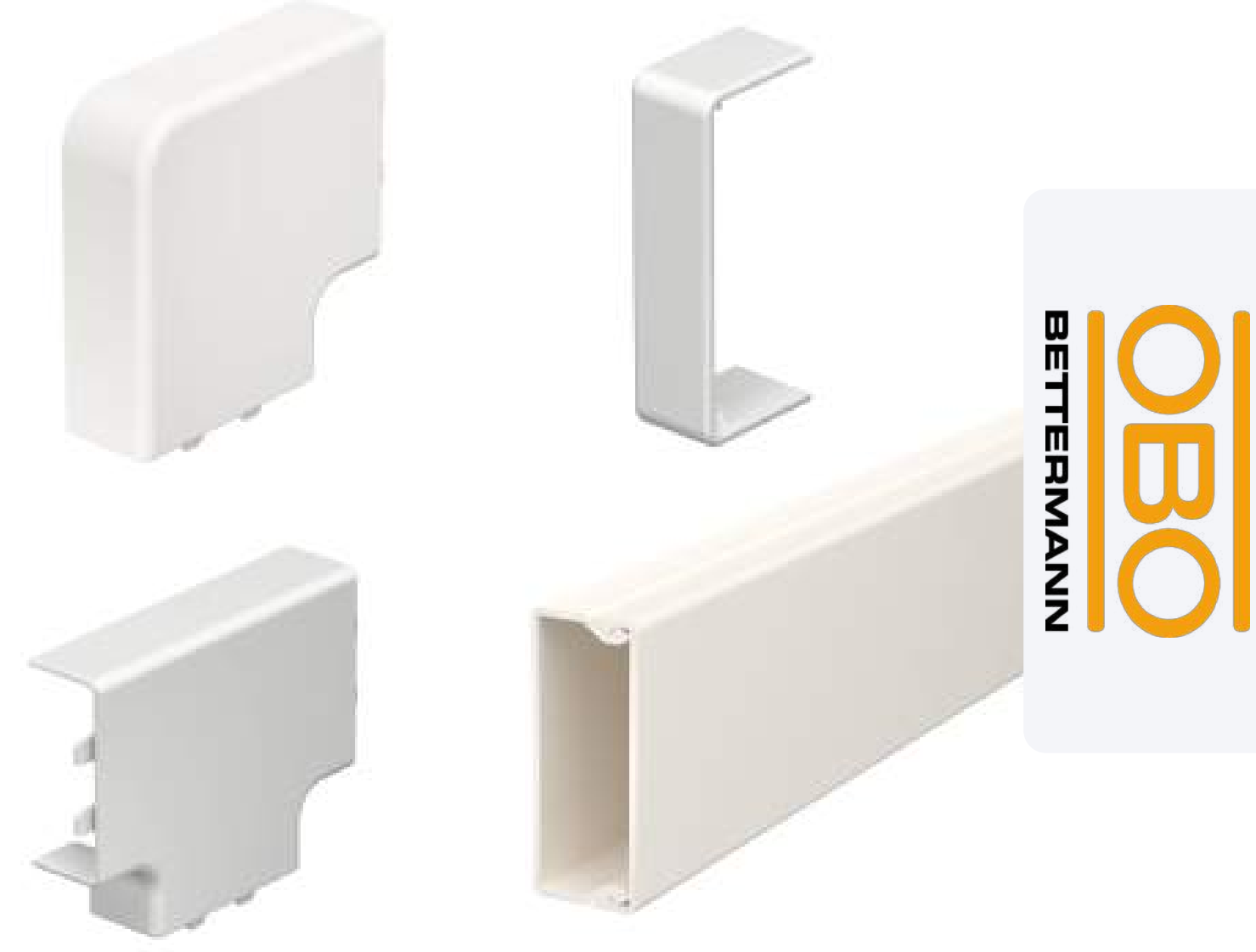

АРТ.	ОПИС/РОЗМІР	ОД/УП/КОР	ОД.
6168736	Кабель-канал 30x18 / ПВХ	1/1/1	шт
6154255	Кришка плоского кута кабель-канала 30x18 / ПВХ	1/1/1	шт
6154166	Кришка Т-секції кабель-канала 30x18 / ПВХ	1/1/1	шт
6154069	Накладка на стик 30x18 / ПВХ	1/1/1	шт

Кабель-канал 60 x 60



АРТ.	ОПИС/РОЗМІР	ОД/УП/КОР	ОД.
6192017	Внутрішній кут кабель-канала 25x25 / ПВХ	1/1/1	шт
6193285	Заглушка кабель-канала 25x25 / ПВХ	1/1/1	шт
6192319	Зовнішній кут кабель-канала 25x25 / ПВХ	1/1/1	шт
6191193	Кабель-канал 25x25 / ПВХ (25м)	1/1/1	шт
6192610	Кришка плоского кута кабель-канала 25x25 / ПВХ	1/1/1	шт
6192912	Кришка Т-секції кабель-канала 40x40 / ПВХ	1/1/1	шт

Кабель-канал 60 x 40

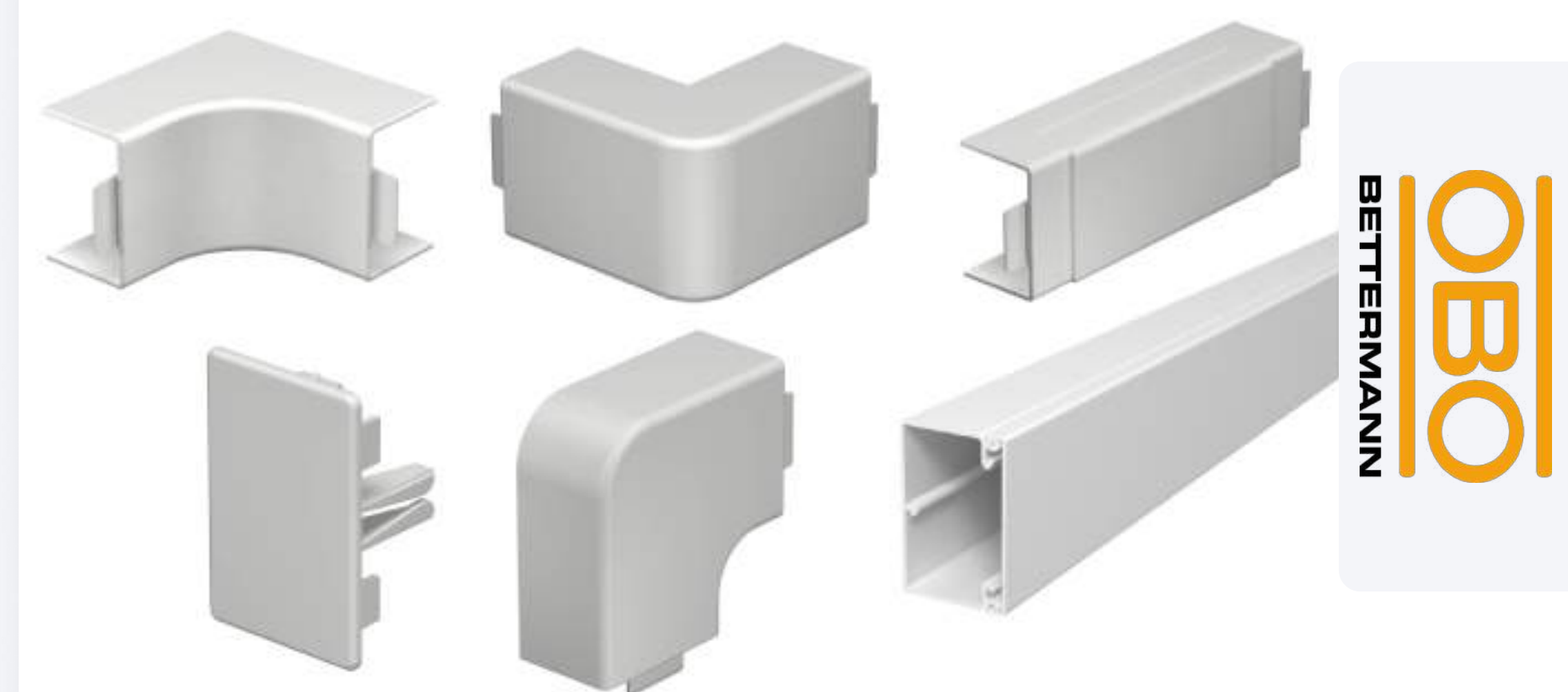

АРТ.	ОПИС/РОЗМІР	ОД/УП/КОР	ОД.
6191959	Внутрішній кут кабель-канала 25x25 / ПВХ	1/1/1	шт
6193226	Заглушка кабель-канала 25x25 / ПВХ	1/1/1	шт
6192254	Зовнішній кут кабель-канала 25x25 / ПВХ	1/1/1	шт
6191134	Кабель-канал 25x25 / ПВХ (25м)	1/1/1	шт
6192858	Кришка плоского кута кабель-канала 25x25 / ПВХ	1/1/1	шт
6192556	Кришка Т-секції кабель-канала 40x40 / ПВХ	1/1/1	шт

Кабель-канал 90 x 40



АРТ.	ОПИС/РОЗМІР	ОД/УП/КОР	ОД.
6191967	Внутрішній кут кабель-канала 25x25 / ПВХ	1/1/1	шт
6193234	Заглушка кабель-канала 25x25 / ПВХ	1/1/1	шт
6192262	Зовнішній кут кабель-канала 25x25 / ПВХ	1/1/1	шт
6191142	Кабель-канал 25x25 / ПВХ (25м)	1/1/1	шт
6192866	Кришка плоского кута кабель-канала 25x25 / ПВХ	1/1/1	шт
6192564	Кришка Т-секції кабель-канала 40x40 / ПВХ	1/1/1	шт

Клема заземлення

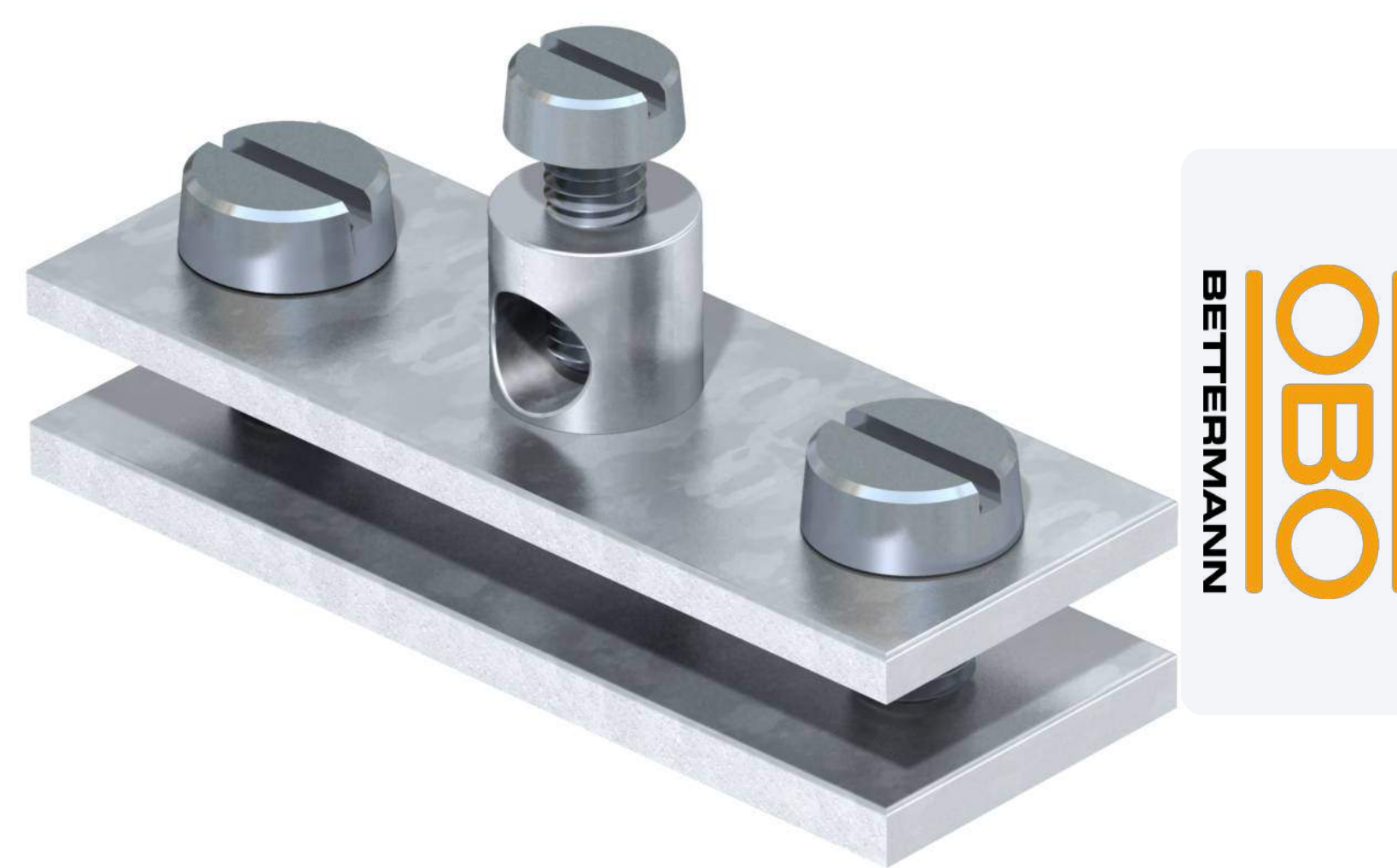

АРТ.	ОПИС/РОЗМІР	ОД/УП/КОР	ОД.
5043107	G (2,5-10 мкм)	1/1/1	шт

Клема для хомутів заземлення



АРТ.	ОПИС/РОЗМІР	ОД/УП/КОР	ОД.
5057930	Нержавіюча сталь	1/1/1	шт

Шпилька заземлення 20 мм



АРТ.	ОПИС/РОЗМІР	ОД/УП/КОР	ОД.
5000500	BP CU 1,5m FT (40-60 мкм)	1/1/1	шт

Шпилька заземлення 20 мм



АРТ.	ОПИС/РОЗМІР	ОД/УП/КОР	ОД.
5000866	BP V4A 1,5m нержавіюча сталь	1/1/1	шт

Шпилька заземлення 20 мм



АРТ.	ОПИС/РОЗМІР	ОД/УП/КОР	ОД.
5000017	OMEX FT 1,5m FT (40-60 мкм)	1/1/1	шт

Шпилька заземлення 20 мм



АРТ.	ОПИС/РОЗМІР	ОД/УП/КОР	ОД.
5000203	OMEX FT 2m FT (40-60 мкм)	1/1/1	шт

Шпилька заземлення 20 мм



АРТ.	ОПИС/РОЗМІР	ОД/УП/КОР	ОД.
5000750	ST FT 1,5m FT (40-60 мкм)	1/1/1	шт

Шпилька заземлення 20 мм



АРТ.	ОПИС/РОЗМІР	ОД/УП/КОР	ОД.
5003318	Хрестов. L=3 м+штаба L=2 м Ft (40-60 мкм)	1/1/1	шт



Болт/гвинт заземлення з кріпленням, М6, CuZn (латунь)



АРТ.	ОПИС/РОЗМІР	ОД/УП/КОР	ОД.
6404014	Болт	1/1/1	шт
6404006	Гвинт	1/1/1	шт

Антикорозійний бандаж пластичний

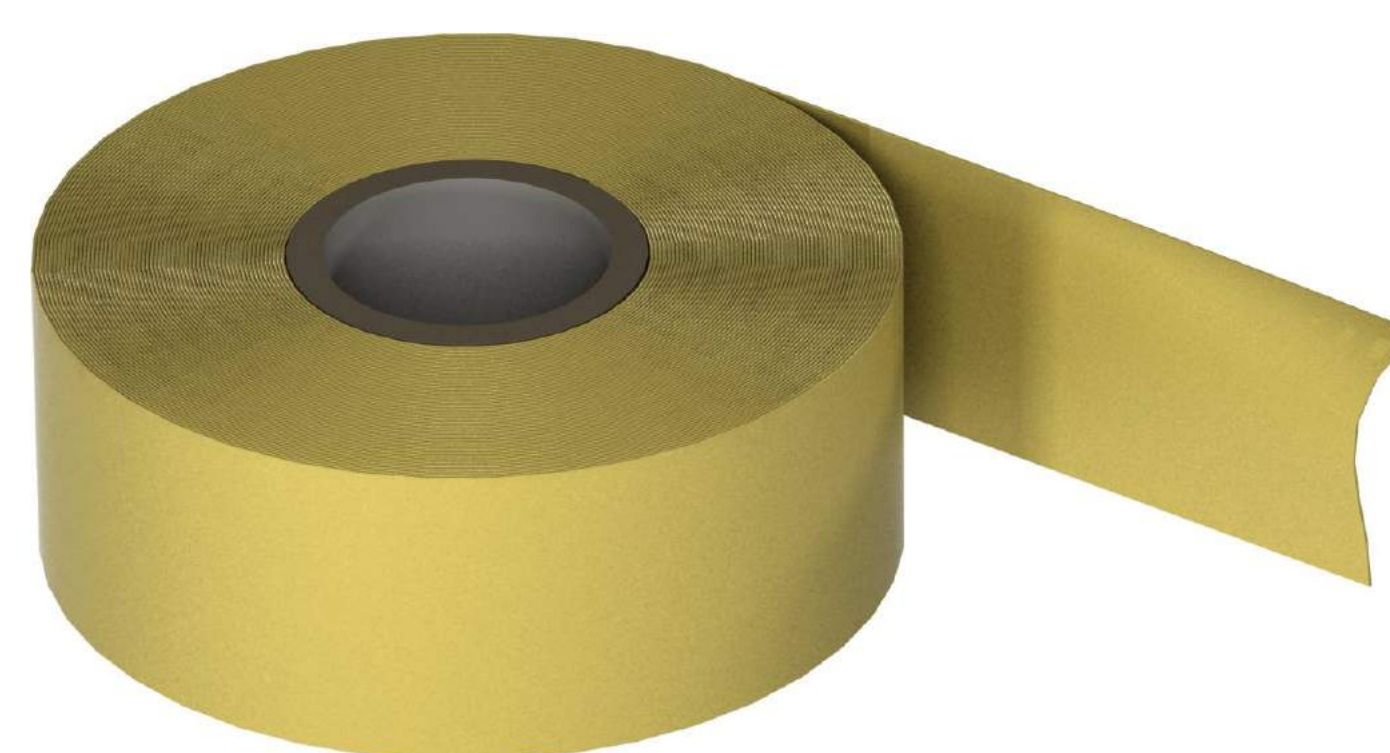

АРТ.	ОПИС/РОЗМІР	ОД/УП/КОР	ОД.
2360055	50 мм, 10 м	1/1/1	шт

З'єднувач Rd8-10 до шпильки заземлення. OMEX

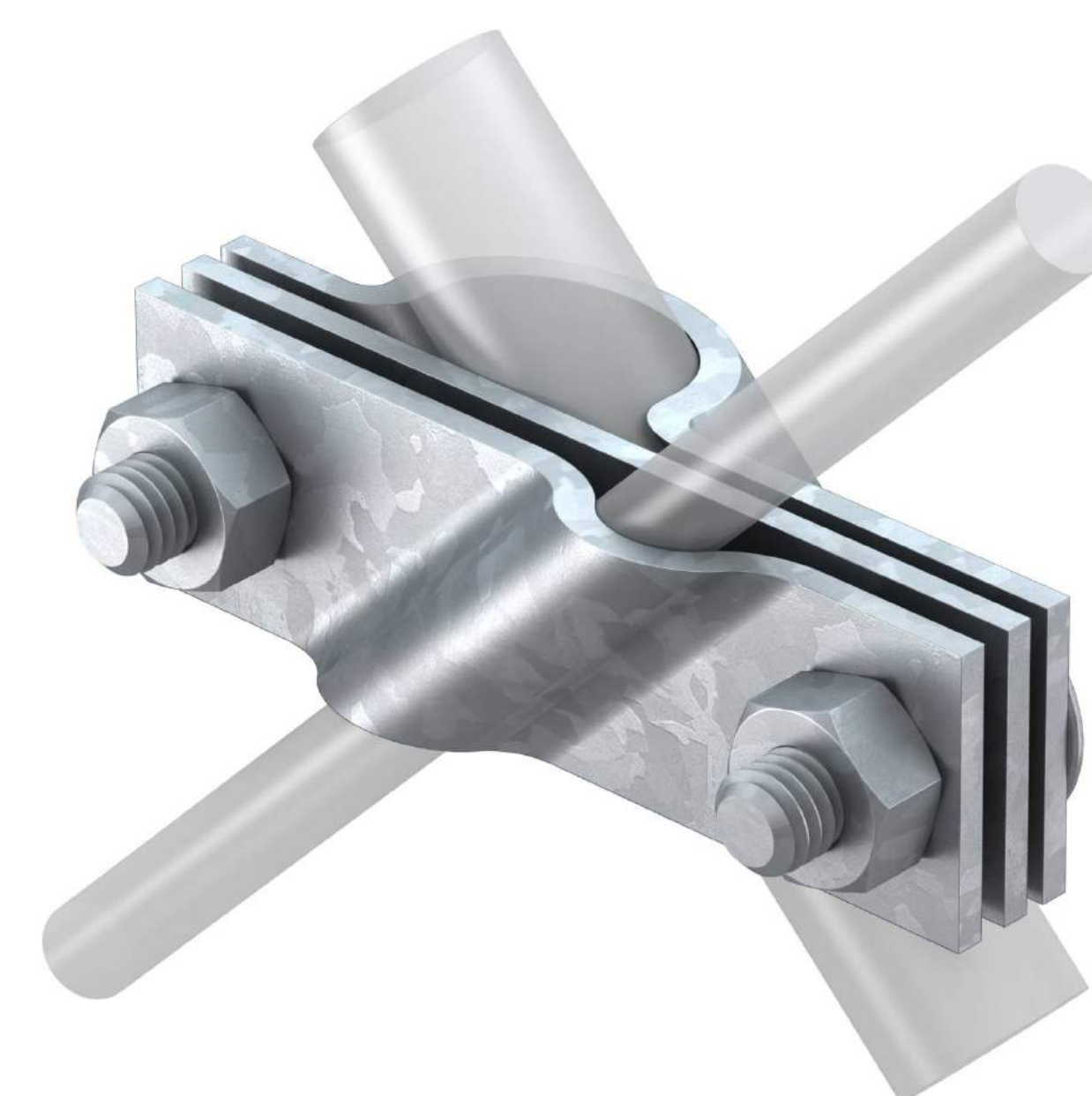

АРТ.	ОПИС/РОЗМІР	ОД/УП/КОР	ОД.
5001641	D=20 мм FT FT (40-60 мкм)	1/1/1	шт

З'єднувач Rd8-10 до шпильки заземлення. OMEX



АРТ.	ОПИС/РОЗМІР	ОД/УП/КОР	ОД.
5001404	D=20 мм FT FT (40-60мкм)	1/1/1	шт

З'єднувач Rd8-10 до шпильки заземлення. OMEX

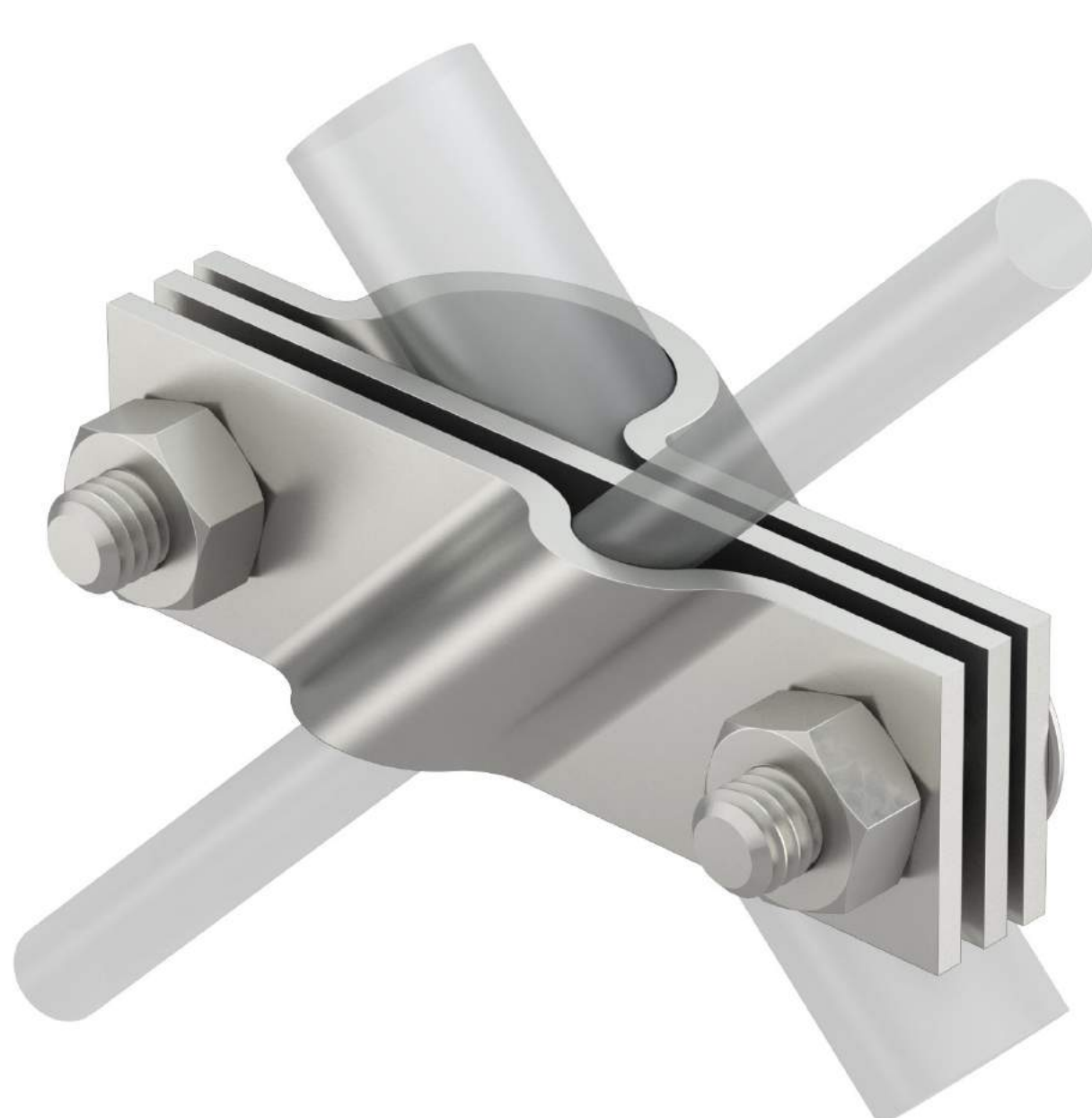

АРТ.	ОПИС/РОЗМІР	ОД/УП/КОР	ОД.
5001617	D=20 мм VA нержавіюча сталь	1/1/1	шт

З'єднувач Rd8-10, FL40 до шпильки заземлення. OMEX



АРТ.	ОПИС/РОЗМІР	ОД/УП/КОР	ОД.
5001366	D=20 мм VA нержавіюча сталь	1/1/1	шт

Насадка для забивання кувалдою OMEX сталь



АРТ.	ОПИС/РОЗМІР	ОД/УП/КОР	ОД.
3042200	D=20 мм	1/1/1	шт

Насадка перфор-ра SDS-Max д/шпильок сталь



АРТ.	ОПИС/РОЗМІР	ОД/УП/КОР	ОД.
3044904	D=20 мм	1/1/1	шт

Насадка нижня ВР чавун FT (40-60 мкм)



АРТ.	ОПИС/РОЗМІР	ОД/УП/КОР	ОД.
3041212	D=20 мм	1/1/1	шт

Насадка нижня OMEX чавун FT (40-60 мкм)



АРТ.	ОПИС/РОЗМІР	ОД/УП/КОР	ОД.
3041204	D=20 мм	1/1/1	шт

Хрестовий з'єднувач, гарячецинкований

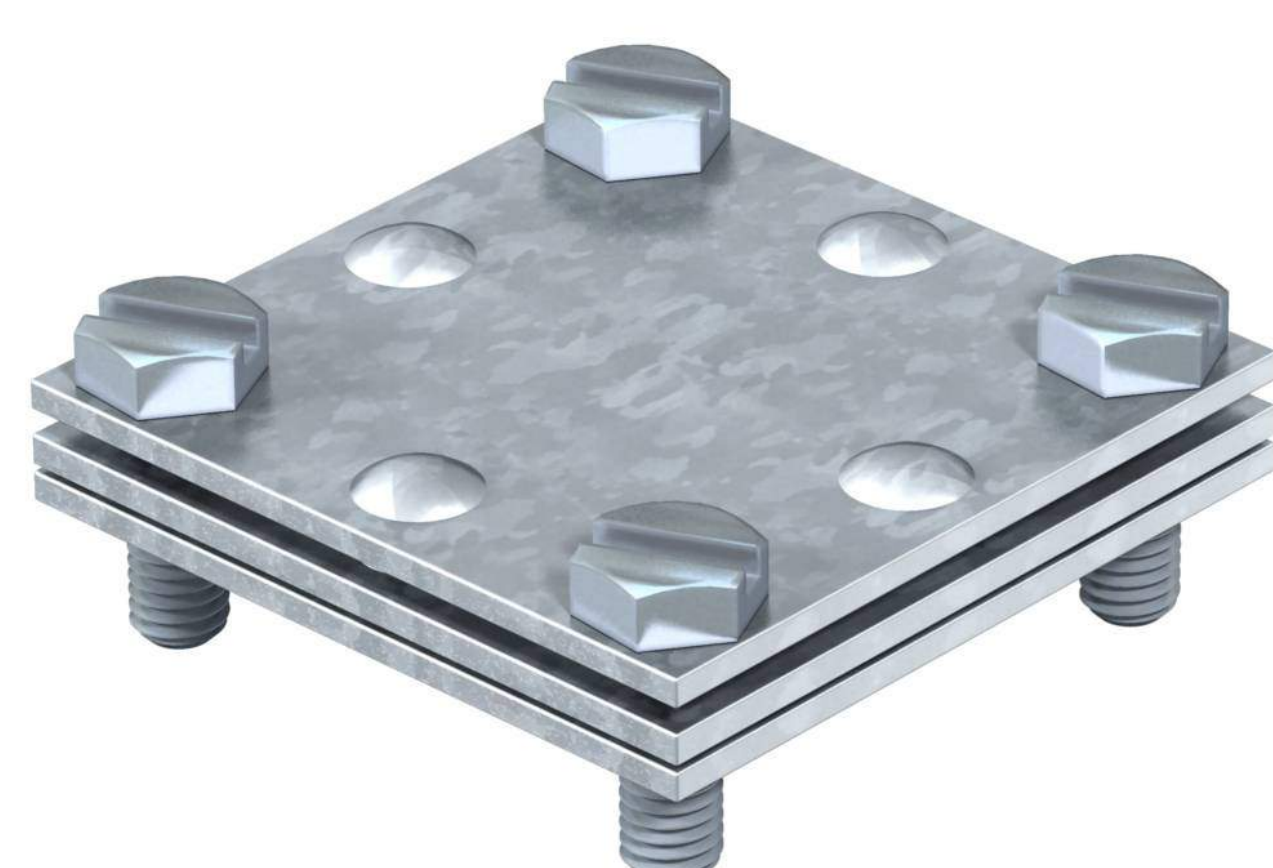

АРТ.	ОПИС/РОЗМІР	ОД/УП/КОР	ОД.
5314518	255 30	1/1/1	шт

Хрестовий з'єднувач нержавіюча сталь

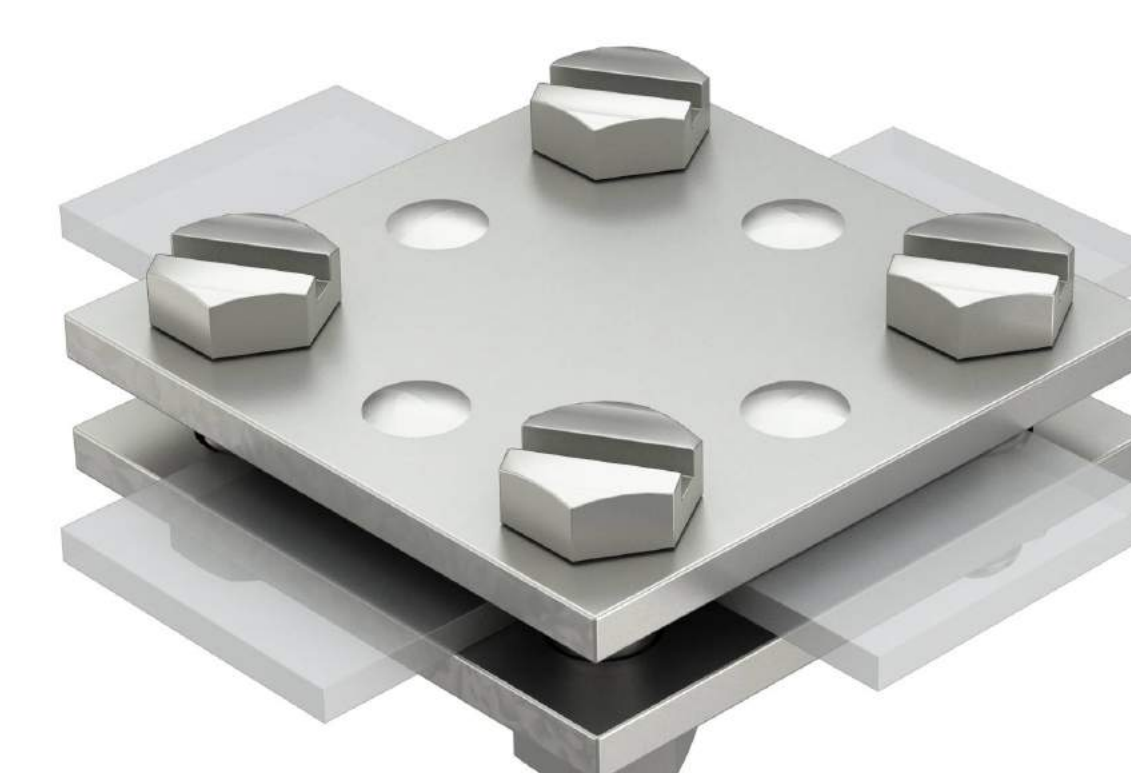

АРТ.	ОПИС/РОЗМІР	ОД/УП/КОР	ОД.
5314720	256 A-DIN 30 VA	1/1/1	шт



Гвинт для забивання забивного стрижня заземлення



АРТ.	ОПИС/РОЗМІР	ОД/УП/КОР	ОД.
NE1406	150x100	1/1/1	шт

Наконечник для забивного стрижня заземлення



АРТ.	ОПИС/РОЗМІР	ОД/УП/КОР	ОД.
NE1402	d = 16 мм, латунь	1/1/1	шт

З'єднувач стрижня М16 та полоси 30x4 або дроту



АРТ.	ОПИС/РОЗМІР	ОД/УП/КОР	ОД.
NG6606	d8-10мм, сталь гарячого цинкування	1/1/1	шт
NG6606CUZC	d8-10мм, мідь/сталь оцинкована	1/1/1	шт
NG6606CC	d8-10мм, оміднена сталь	1/1/1	шт
NG6606ZC	d8-10мм, сталь оцинкована	1/1/1	шт

З'єднувальна муфта для різбових стрижнів заземлення



АРТ.	ОПИС/РОЗМІР	ОД/УП/КОР	ОД.
NE1305	M16, оцинкована	1/1/1	шт

З'єднувальна муфта для різбових стрижнів заземлення



АРТ.	ОПИС/РОЗМІР	ОД/УП/КОР	ОД.
NE1307	M16, оцинкована	1/1/1	шт

Наконечник для різбового стрижня заземлення



АРТ.	ОПИС/РОЗМІР	ОД/УП/КОР	ОД.
NE1403L	M16, оцинкований	1/1/1	шт

Наконечник для різбового стрижня заземлення



АРТ.	ОПИС/РОЗМІР	ОД/УП/КОР	ОД.
NE1403L	M16, оцинкований	1/1/1	шт
NE1409L	M14, 2	1/1/1	шт

Стрижень заземлення різбовий



АРТ.	ОПИС/РОЗМІР	ОД/УП/КОР	ОД.
NE1215	d = 16мм, довжина 1,5м, оцинкований	1/1/1	шт

Стрижень заземлення різбовий



АРТ.	ОПИС/РОЗМІР	ОД/УП/КОР	ОД.
NE1216CC	d = 14,2мм, довжина 1,5м, оміднений	1/1/1	шт

Гвинт для забивання різбового стрижня заземлення



АРТ.	ОПИС/РОЗМІР	ОД/УП/КОР	ОД.
NE1404L	M16	1/1/1	шт
NE1410	M14, 2	1/1/1	шт

Стрижень заземлення безмуфтовий загострений



АРТ.	ОПИС/РОЗМІР	ОД/УП/КОР	ОД.
NE1231	d16мм, довжина 1,5м, сталь гарячого цинкування	1/1/1	шт
NE1233	d20мм, довжина 1,5м, сталь гарячого цинкування	1/1/1	шт

Стрижень заземлення безмуфтовий зі шпилькою



АРТ.	ОПИС/РОЗМІР	ОД/УП/КОР	ОД.
NE1232	d16мм, довжина 1,5м, сталь гарячого цинкування	1/1/1	шт
NE1234	d20мм, довжина 1,5м, сталь гарячого цинкування	1/1/1	шт

Гвинт для забивання безмуфтового стрижня заземлення



АРТ.	ОПИС/РОЗМІР	ОД/УП/КОР	ОД.
NE1405	для забивання безмуфтового стрижня заземлення	1/1/1	шт

Кабель-канал 80x40мм з аксесуарами білий

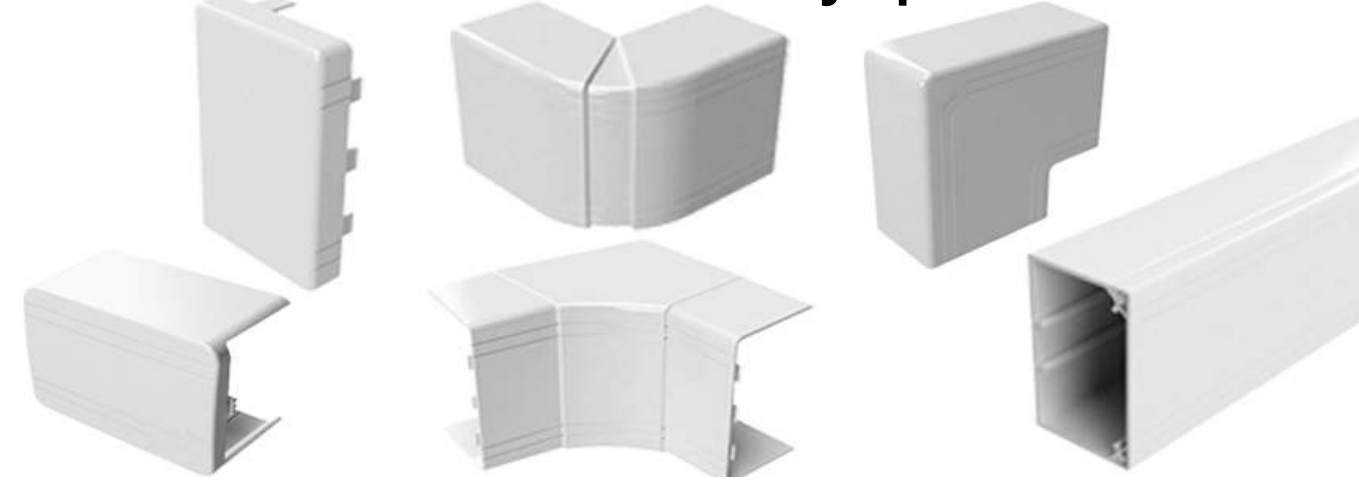

АРТ.	ОПИС/РОЗМІР	ОД/УП/КОР	ОД.
00871	LAN заглушка RAL9001	1/1/1	шт
01808	NEA кут зовнішній незмінний (90), RAL9001	1/1/1	шт
01708	NEAV кут зовнішній змінюваний (70-120°), RAL9001	1/1/1	шт
01824	NIA кут внутрішній незмінний (90), RAL9001	1/1/1	шт
01724	NIAV кут внутрішній змінюваний (70-120°), RAL9001	1/1/1	шт
01740	NPAN кут плоский RAL9001	1/1/1	шт
01756	NTAN трійник/відвід, RAL9001	1/1/1	шт
01781	TA-GN Короб із кришкою з направляючими для встановлення роздільників, довжина 2000 мм	1/1/1	шт

Кабель-канал 25x30мм, чорний



АРТ.	ОПИС/РОЗМІР	ОД/УП/КОР	ОД.
00323A	TA-EN 25x30 Короб із плоскою основою, довжина 2000 мм	1/1/1	шт







Дротовий лоток гальваніка, довжина 3000 мм

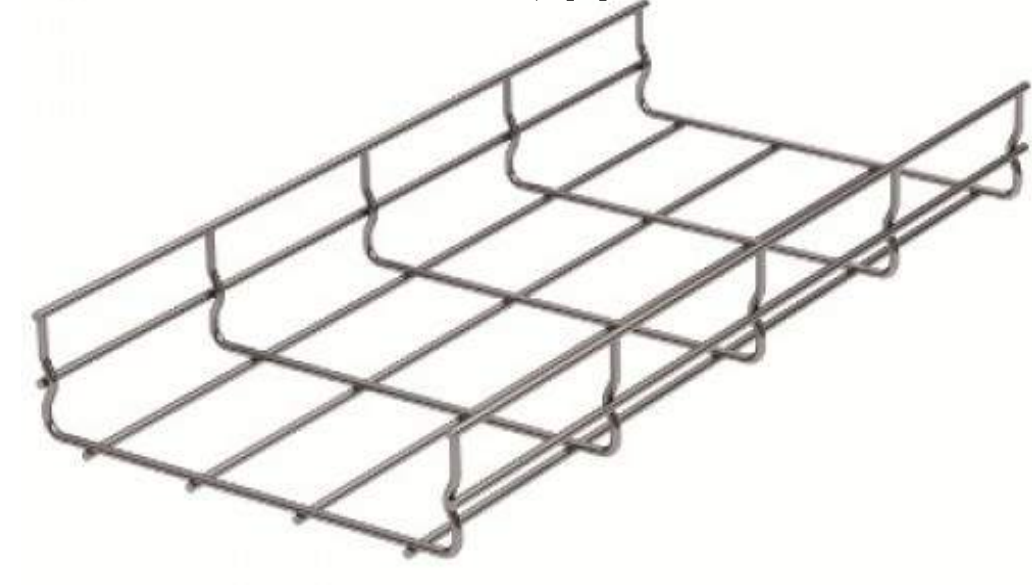

АРТ.	ОПИС/РОЗМІР	ОД/УП/КОР	ОД.
FC1010	100x100	1/1/1	М
FC1015	100x150	1/1/1	М
FC1020	100x200	1/1/1	М
FC1030	100x300	1/1/1	М
FC1040	100x400	1/1/1	М
FC1050	100x500	1/1/1	М
FC1060	100x600	1/1/1	М
FC3010	30x100	1/1/1	М
FC3015	30x150	1/1/1	М
FC3020	30x200	1/1/1	М
FC3030	30x300	1/1/1	М
FC3040	30x400	1/1/1	М
FC3005	30x50	1/1/1	М
FC3050	30x500	1/1/1	М
FC3060	30x600	1/1/1	М

Дротовий лоток гальваніка

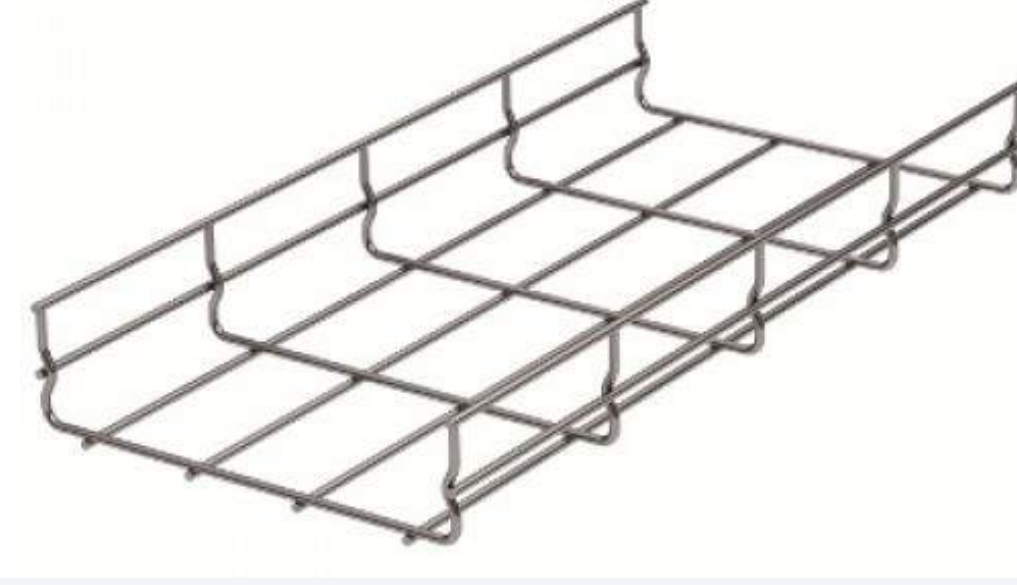

АРТ.	ОПИС/РОЗМІР	ОД/УП/КОР	ОД.
FC5010	50x100	1/1/1	М
FC5010G	50x100, довжина 2000мм, G-тип	1/1/1	М
FC5015	50x150	1/1/1	М
FC5020	50x200	1/1/1	М
FC5020G	50x200, довжина 2000мм, G-тип	1/1/1	М
FC5030	50x300	1/1/1	М
FC5040	50x400	1/1/1	М
FC5005	50x50	1/1/1	М
FC5050	50x500	1/1/1	М
FC5060	50x600	1/1/1	М
FC8010	80x100	1/1/1	М
FC8015	80x150	1/1/1	М
FC8020	80x200	1/1/1	М
FC8030	80x300	1/1/1	М
FC8040	80x400	1/1/1	М
FC8050	80x500	1/1/1	М
FC8060	80x600	1/1/1	М
FC8008	80x80	1/1/1	М

Дротовий лоток гальваніка, довжина 3000 мм, гаряче цинкування після виготовлення

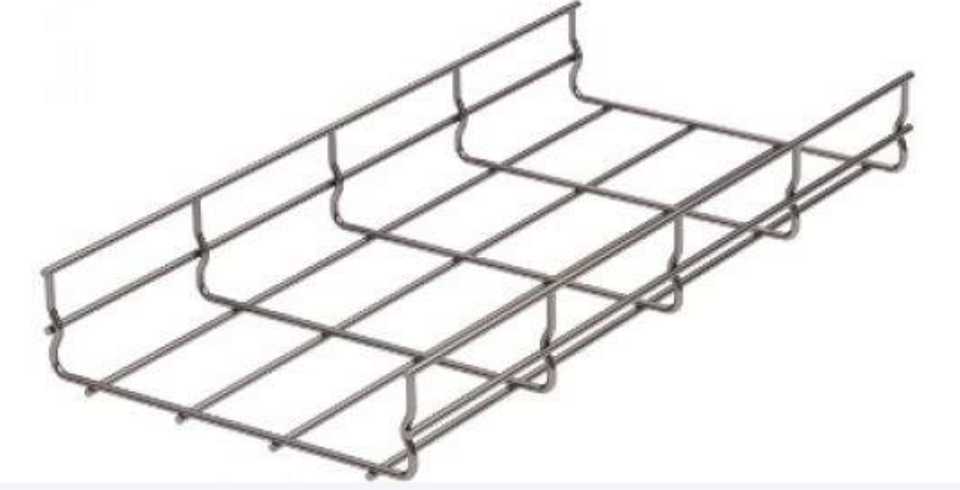

АРТ.	ОПИС/РОЗМІР	ОД/УП/КОР	ОД.
FC5010HDZ	50x100	1/1/1	М
FC5015HDZ	50x150	1/1/1	М
FC5020HDZ	50x200	1/1/1	М
FC5030HDZ	50x300	1/1/1	М
FC5040HDZ	50x400	1/1/1	М
FC5005HDZ	50x50	1/1/1	М
FC5050HDZ	50x500	1/1/1	М
FC5060HDZ	50x600	1/1/1	М
FC8010HDZ	80x100	1/1/1	М
FC8015HDZ	80x150	1/1/1	М
FC8020HDZ	80x200	1/1/1	М
FC8030HDZ	80x300	1/1/1	М
FC8040HDZ	80x400	1/1/1	М
FC8050HDZ	80x500	1/1/1	М
FC8060HDZ	80x600	1/1/1	М
FC8008HDZ	80x80	1/1/1	М

Короб/лоток драбинного типу, довжина 3000 мм



АРТ.	ОПИС/РОЗМІР	ОД/УП/КОР	ОД.
LL1020	100x200	1/1/1	М
LL1030	100x300	1/1/1	М
LL1040	100x400	1/1/1	М
LL1050	100x500	1/1/1	М
LL1060	100x600	1/1/1	М
LL5020	50x200	1/1/1	М
LL5030	50x300	1/1/1	М
LL5050	50x500	1/1/1	М
LL5060	50x600	1/1/1	М
LL8020	80x200	1/1/1	М
LL8030	80x300	1/1/1	М
LL8040	80x400	1/1/1	М
LL8050	80x500	1/1/1	М
LL8060	80x600	1/1/1	М

Неперфорований лоток



АРТ.	ОПИС/РОЗМІР	ОД/УП/КОР	ОД.
35111	100x100 довжина 2000 мм	1/1/1	М
35101	100x100 довжина 3000 мм	1/1/1	М
35012	100x50 довжина 2000 мм	1/1/1	М
35022	100x50 довжина 3000 мм	1/1/1	М
35052	100x80 довжина 2000 мм	1/1/1	М
35062	100x80 довжина 3000 мм	1/1/1	М
35112	150x100 довжина 2000 мм	1/1/1	М
35102	150x100 довжина 3000 мм	1/1/1	М
35013	150x50 довжина 2000 мм	1/1/1	М
35023	150x50 довжина 3000 мм	1/1/1	М
35053	150x80 довжина 2000 мм	1/1/1	М
35063	150x80 довжина 3000 мм	1/1/1	М

Неперфорований лоток



АРТ.	ОПИС/РОЗМІР	ОД/УП/КОР	ОД.
35113	200x100 довжина 2000 мм	1/1/1	М
35103	200x100 довжина 3000 мм	1/1/1	М
35014	200x50 довжина 2000 мм	1/1/1	М
35024	200x50 довжина 3000 мм	1/1/1	М
35054	200x80 довжина 2000 мм	1/1/1	М
35064	200x80 довжина 3000 мм	1/1/1	М
35114	300x100 довжина 2000 мм	1/1/1	М
35104	300x100 довжина 3000 мм	1/1/1	М
35015	300x50 довжина 2000 мм	1/1/1	М
35025	300x50 довжина 3000 мм	1/1/1	М
35055	300x80 довжина 2000 мм	1/1/1	М
35065	300x80 довжина 3000 мм	1/1/1	М

Неперфорований лоток



АРТ.	ОПИС/РОЗМІР	ОД/УП/КОР	ОД.
35115	400x100 довжина 2000 мм	1/1/1	М
35105	400x100 довжина 3000 мм	1/1/1	М
35016	400x50 довжина 2000 мм	1/1/1	М
35026	400x50 довжина 3000 мм	1/1/1	М
35056	400x80 довжина 2000 мм	1/1/1	М
35066	400x80 довжина 3000 мм	1/1/1	М
35116	500x100 довжина 2000 мм	1/1/1	М
35106	500x100 довжина 3000 мм	1/1/1	М
35017	500x50 довжина 2000 мм	1/1/1	М
35027	500x50 довжина 3000 мм	1/1/1	М
35057	500x80 довжина 2000 мм	1/1/1	М
35067	500x80 довжина 3000 мм	1/1/1	М

Неперфорований лоток



АРТ.	ОПИС/РОЗМІР	ОД/УП/КОР	ОД.
35117	600x100 довжина 2000 мм	1/1/1	М
35107	600x100 довжина 3000 мм	1/1/1	М
35018	600x50 довжина 2000 мм	1/1/1	М
35028	600x50 довжина 3000 мм	1/1/1	М
35058	600x80 довжина 2000 мм	1/1/1	М
35068	600x80 довжина 3000 мм	1/1/1	М
35010	50x50 довжина 2000 мм	1/1/1	М
35051	80x80 довжина 2000 мм	1/1/1	М
35061	80x80 довжина 3000 мм	1/1/1	М

Перфорований лоток



АРТ.	ОПИС/РОЗМІР	ОД/УП/КОР	ОД.
35331	100x100 довжина 2000 мм	1/1/1	М
35341	100x100 довжина 3000 мм	1/1/1	М
35252	100x50 довжина 2000 мм	1/1/1	М
35262	100x50 довжина 3000 мм	1/1/1	М
35312	100x80 довжина 2000 мм	1/1/1	М
35302	100x80 довжина 3000 мм	1/1/1	М
35332	150x100 довжина 2000 мм	1/1/1	М
35342	150x100 довжина 3000 мм	1/1/1	М
35253	150x50 довжина 2000 мм	1/1/1	М
35263	150x50 довжина 3000 мм	1/1/1	М
35313	150x80 довжина 2000 мм	1/1/1	М
35303	150x80 довжина 3000 мм	1/1/1	М

Перфорований лоток



АРТ.	ОПИС/РОЗМІР	ОД/УП/КОР	ОД.
35333	200x100 довжина 2000 мм	1/1/1	М
35343	200x100 довжина 3000 мм	1/1/1	М
35254	200x50 довжина 2000 мм	1/1/1	М
35264	200x50 довжина 3000 мм	1/1/1	М
35314	200x80 довжина 2000 мм	1/1/1	М
35304	200x80 довжина 3000 мм	1/1/1	М
35334	300x100 довжина 2000 мм	1/1/1	М
35344	300x100 довжина 3000 мм	1/1/1	М
35255	300x50 довжина 2000 мм	1/1/1	М
35265	300x50 довжина 3000 мм	1/1/1	М
35315	300x80 довжина 2000 мм	1/1/1	М
35305	300x80 довжина 3000 мм	1/1/1	М

Перфорований лоток



АРТ.	ОПИС/РОЗМІР	ОД/УП/КОР	ОД.
35335	400x100 довжина 2000 мм	1/1/1	М
35345	400x100 довжина 3000 мм	1/1/1	М
35256	400x50 довжина 2000 мм	1/1/1	М
35266	400x50 довжина 3000 мм	1/1/1	М
35316	400x80 довжина 2000 мм	1/1/1	М
35306	400x80 довжина 3000 мм	1/1/1	М
35336	500x100 довжина 2000 мм	1/1/1	М
35346	500x100 довжина 3000 мм	1/1/1	М
35257	500x50 довжина 2000 мм	1/1/1	М
35267	500x50 довжина 3000 мм	1/1/1	М
35317	500x80 довжина 2000 мм	1/1/1	М
35307	500x80 довжина 3000 мм	1/1/1	М

Перфорований лоток



АРТ.	ОПИС/РОЗМІР	ОД/УП/КОР	ОД.
35337	600x100 довжина 2000 мм	1/1/1	М
35347	600x100 довжина 3000 мм	1/1/1	М
35258	600x50 довжина 2000 мм	1/1/1	М
35268	600x50 довжина 3000 мм	1/1/1	М
35318	600x80 довжина 2000 мм	1/1/1	М
35308	600x80 довжина 3000 мм	1/1/1	М
35250	50x50 довжина 2000 мм	1/1/1	М
35260	50x50 довжина 3000 мм	1/1/1	М
35311	80x80 довжина 2000 мм	1/1/1	М
35301	80x80 довжина 3000 мм	1/1/1	М

Кришка з заземленням на прямий елемент



АРТ.	ОПИС/РОЗМІР	ОД/УП/КОР	ОД.
35522	Основа 100 довжина 2000 мм	1/1/1	М
35523	Основа 150 довжина 2000 мм	1/1/1	М
35524	Основа 200 довжина 2000 мм	1/1/1	М
35525	Основа 300 довжина 2000 мм	1/1/1	М
35526	Основа 400 довжина 2000 мм	1/1/1	М
35520	Основа 50 довжина 2000 мм	1/1/1	М
35527	Основа 500 довжина 2000 мм	1/1/1	М
35528	Основа 600 довжина 2000 мм	1/1/1	М
35521	Основа 80 довжина 2000 мм	1/1/1	М
35512	Основа 100 довжина 3000 мм	1/1/1	М
35513	Основа 150 довжина 3000 мм	1/1/1	М
35514	Основа 200 довжина 3000 мм	1/1/1	М
35515	Основа 300 довжина 3000 мм	1/1/1	М
35516	Основа 400 довжина 3000 мм	1/1/1	М
35510	Основа 50 довжина 3000 мм	1/1/1	М
35517	Основа 500 довжина 3000 мм	1/1/1	М
35518	Основа 600 довжина 3000 мм	1/1/1	М
35511	Основа 80 довжина 3000 мм	1/1/1	М

Кут СРО 90 горизонтальний 90°, гарячого цинкування, метод Сендзіміра



АРТ.	ОПИС/РОЗМІР	ОД/УП/КОР	ОД.
36041	100x100	01/28/0000	М
36002	100x50	1/1/1	М
36022	100x80	1/1/1	М
36042	150x100	1/1/1	М
36003	150x50	1/1/1	М
36023	150x80	1/1/1	М
36043	200x100	1/1/1	М
36004	200x50	1/1/1	М
36024	200x80	1/1/1	М
36044	300x100	1/1/1	М
36005	300x50	1/1/1	М
36025	300x80	1/1/1	М
36045	400x100	1/1/1	М
36006	400x50	1/1/1	М
36026	400x80	1/1/1	М
36046	500x100	1/1/1	М
36007	500x50	1/1/1	М
36027	500x80	1/1/1	М
3604			



Короб перфорований, RL12, крок 20мм, перфор. 8мм, довж. 2м, сірий



АРТ.	ОПИС/РОЗМІР	ОД/УП	ОД.
00127RL	25x30	1/1/1	м
00128RL	25x40	1/72	м
00136RL	25x60	1/48	м
00146RL	25x80	1/48	м
00134RL	40x40	1/40	м
00107RL	40x60	1/36	м
00149RL	40x80	1/32	м
00161RL	40x100	1/16	м
00135RL	60x40	1/16	м
00108RL	60x60	1/24	м
00151RL	60x80	1/24	м
00162RL	60x100	1/16	м
00163RL	80x40	1/24	м
00139RL	80x60	1/24	м
00152RL	80x80	1/24	м
00170RL	80x100	1/12	м
00142RL	120x60	1/16	м
00159RL	120x80	1/12	м
00172RL	150x100	1/8	м

Короб перфорований, RL75, крок 12,5мм, перф. 5мм, довж. 2м, сірий

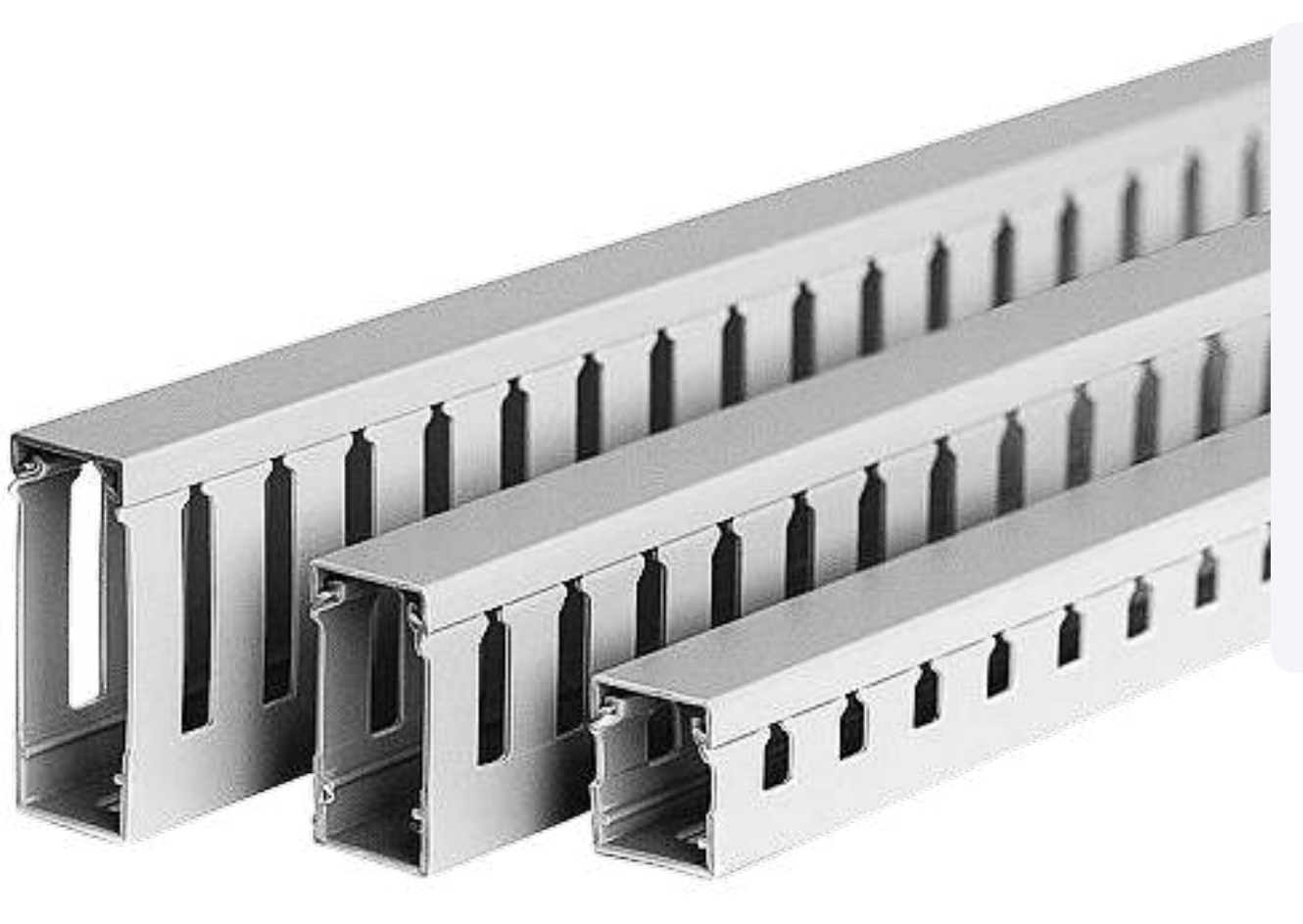

АРТ.	ОПИС/РОЗМІР	ОД/УП	ОД.
00670RL	15x18	1/84	м
00672RL	15x30	1/52	м
00674RL	15x40	1/40	м
00676RL	15x60	1/28	м
00126RL	25x30	1/72	м

Гнучкий перфорований, самоклеючий мініканал, довж. 0,5м, сірий



АРТ.	ОПИС/РОЗМІР	ОД/УП/КОР	ОД.
02181	DN-AS 17,5x23	1/1/1	шт
02182	DN-AM 32x38	1/1/1	шт
02183	DN-AL 42,5x48	1/1/1	шт

Консоль ВМ, гарячого цинкування, метод Сендзіміра



АРТ.	ОПИС/РОЗМІР	ОД/УП/КОР	ОД.
ВВМ5010	Основа 100 мм	1/1/1	шт
ВВМ5015	Основа 150 мм	1/1/1	шт
ВВМ5020	Основа 200 мм	1/1/1	шт
ВВМ5030	Основа 300 мм	1/1/1	шт
ВВМ5040	Основа 400 мм	1/1/1	шт
ВВМ5050	Основа 500 мм	1/1/1	шт
ВВМ5060	Основа 600 мм	1/1/1	шт

Консоль з опорою ML, гарячого цинкування, метод Сендзіміра



АРТ.	ОПИС/РОЗМІР	ОД/УП/КОР	ОД.
ВВЛ4010	Основа 100 мм	1/1/1	шт
ВВЛ4015	Основа 150 мм	1/1/1	шт
ВВЛ4020	Основа 200 мм	1/1/1	шт
ВВЛ4030	Основа 300 мм	1/1/1	шт

Консоль з опорою ML, гарячого цинкування, метод Сендзіміра



АРТ.	ОПИС/РОЗМІР	ОД/УП/КОР	ОД.
ВВЛ5010	Основа 100 мм	1/1/1	шт
ВВЛ5015	Основа 150 мм	1/1/1	шт
ВВЛ5020	Основа 200 мм	1/1/1	шт
ВВЛ5030	Основа 300 мм	1/1/1	шт

Консоль з опорою ML, гарячого цинкування, метод Сендзіміра



АРТ.	ОПИС/РОЗМІР	ОД/УП/КОР	ОД.
ВВЛ5540	Основа 400 мм	1/1/1	шт
ВВЛ5550	Основа 500 мм	1/1/1	шт
ВВЛ5560	Основа 600 мм	1/1/1	шт

Посилена консоль, гарячого цинкування, метод Сендзіміра



АРТ.	ОПИС/РОЗМІР	ОД/УП/КОР	ОД.
ВВН6020	Основа 200 мм	1/1/1	шт
ВВН6030	Основа 500 мм	1/1/1	шт
ВВН6040	Основа 400 мм	1/1/1	шт
ВВН6050	Основа 500 мм	1/1/1	шт
ВВН6060	Основа 600 мм	1/1/1	шт

Посилена консоль важка, гарячого цинкування, метод Сендзіміра



АРТ.	ОПИС/РОЗМІР	ОД/УП/КОР	ОД.
ВВН7040	400 мм	1/1/1	шт
ВВН7050	500 мм	1/1/1	шт
ВВН7060	600 мм	1/1/1	шт

Консоль стельова DS основа, гарячого цинкування, метод Сендзіміра



АРТ.	ОПИС/РОЗМІР	ОД/УП/КОР	ОД.
ВВА3010	Основа 100 мм	1/1/1	шт
ВВА3015	Основа 150 мм	1/1/1	шт
ВВА3020	Основа 200 мм	1/1/1	шт
ВВА3030	Основа 300 мм	1/1/1	шт
ВВА3040	Основа 400 мм	1/1/1	шт

Консоль швидкої фіксації ВВФ, товщина 1,5 мм, гарячого цинкування, метод Сендзіміра



АРТ.	ОПИС/РОЗМІР	ОД/УП/КОР	ОД.
ВВФ5010	Основа 100 мм	1/1/1	шт
ВВФ5015	Основа 150 мм	1/1/1	шт
ВВФ5020	Основа 200 мм	1/1/1	шт
ВВФ5030	Основа 300 мм	1/1/1	шт
ВВФ5040	Основа 400 мм	1/1/1	шт
ВВФ5050	Основа 500 мм	1/1/1	шт
ВВФ5060	Основа 600 мм	1/1/1	шт

Коробка розподільна для к/к



АРТ.	ОПИС/РОЗМІР	ОД/УП/КОР	ОД.
01769	SDN1151x151x60мм (Італія), біла RAL9016	1/1/1	шт
01770	SDN2 151x151x75мм (Італія), біла RAL9016	1/1/1	шт
01870	SDN2 151x151x75мм, біла RAL9016	1/1/1	шт
01771	SDN3 231x231x95мм (Італія), біла RAL9016	1/1/1	шт
01869	110x110x55мм, біла RAL9016	1/1/1	шт



Насадка у вібромолот для забивання безмуфтових стрижнів заземлення

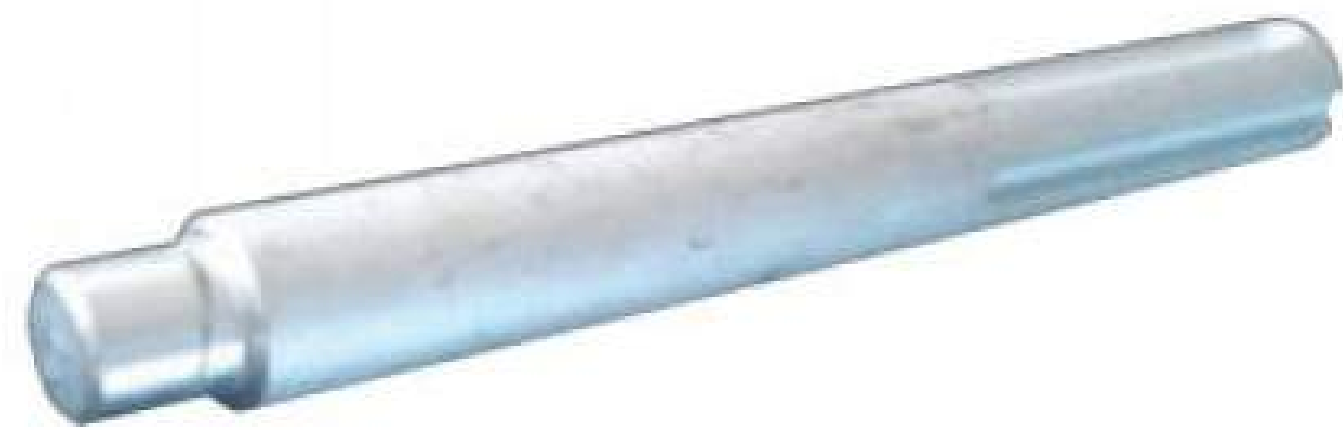

АРТ.	ОПИС/РОЗМІР	ОД/УП/КОР	ОД.
NE1499	Стандарт SDS MAX	1/1/1	шт

Вертикальний заземлювач



АРТ.	ОПИС/РОЗМІР	ОД/УП/КОР	ОД.
NE1105	T-подібний, 30x30x30x4мм, довжина 2000 мм, сталь гарячого цинкування	1/1/1	шт
NE5503	G-подібний, 50x50x5мм, довжина 3000 мм, сталь гарячого цинкування	1/1/1	шт

З'єднувач стрижня

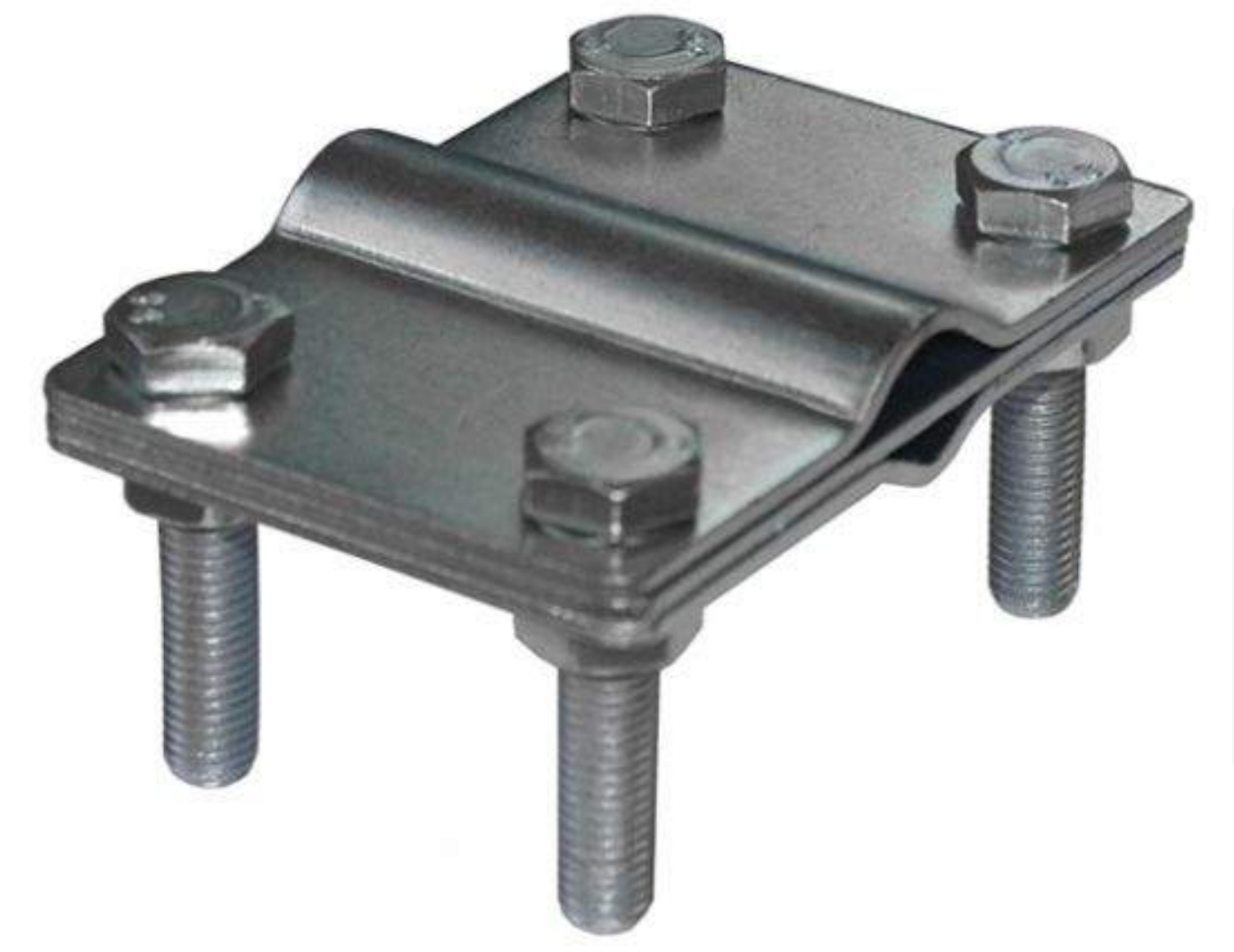

АРТ.	ОПИС/РОЗМІР	ОД/УП/КОР	ОД.
NG3118ZC	d16-20мм і прута d8-10мм, сталь оцинкована	1/1/1	шт

Діагональний з'єднувач стрижня



АРТ.	ОПИС/РОЗМІР	ОД/УП/КОР	ОД.
NG3120	d=20мм і полоси до 40мм, сталь гарячого цинкування	1/1/1	шт
NG3126	d=16мм і полоси до 40мм, сталь гарячого цинкування	1/1/1	шт

Антикорозійна стрічка



АРТ.	ОПИС/РОЗМІР	ОД/УП/КОР	ОД.
NA1001	Ширина 100 мм, рулон 10м	1/1/1	шт

Антикорозійна стрічка



АРТ.	ОПИС/РОЗМІР	ОД/УП/КОР	ОД.
NA1002	Ширина 50 мм, рулон 10м	1/1/1	шт

З'єднувальна муфта для різьбових стрижнів заземлення



АРТ.	ОПИС/РОЗМІР	ОД/УП/КОР	ОД.
NG3116	d16-20мм і полоси до 40мм, сталь гарячого цинкування	1/1/1	шт
NG3116ZC	d16-20мм і полоси до 40мм, сталь оцинкована	1/1/1	шт
NG3116NI	d16-20мм і полоси до 40мм, нержавіюча сталь	1/1/1	шт
NG3117	d16-20мм і полоси до 30мм, сталь гарячого цинкування	1/1/1	шт
NG3117ZC	d16-20мм і полоси до 30мм, сталь оцинкована	1/1/1	шт
NG3117CU	d16-20мм і полоси до 30мм, мідь/сталь оцинкована	1/1/1	шт
NG3117CUZC	d16-20мм і полоси до 30мм, мідь/сталь оцинкована	1/1/1	шт
NG3117NI	d16-20мм і полоси до 30мм, нержавіюча сталь	1/1/1	шт

Труба ПВХ жорстка гладка, атмосферостійка, 3м, сірий колір

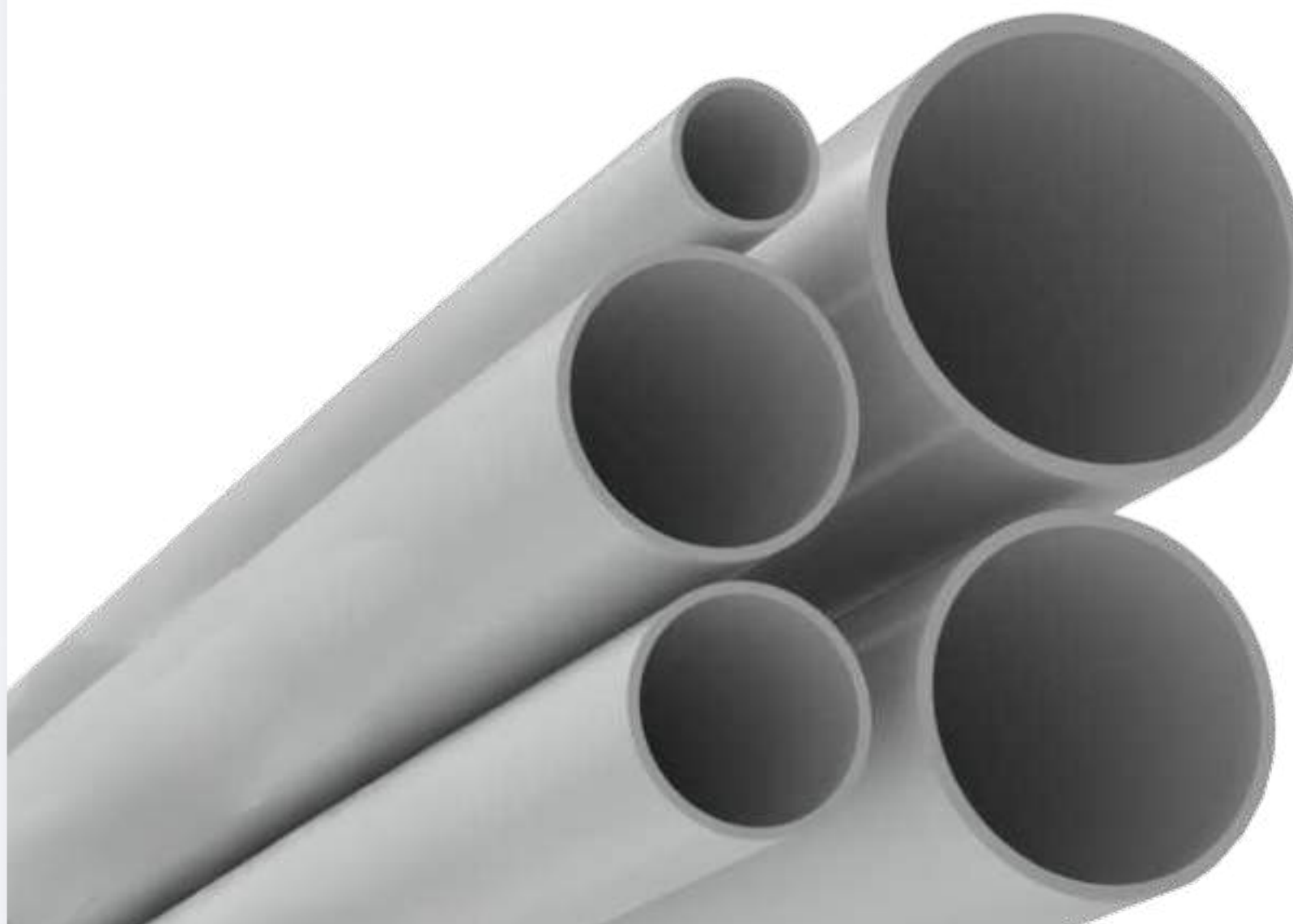

АРТ.	ОПИС/РОЗМІР	ОД/УП/КОР	ОД.
63916UF	d = 16 мм	1/1/1	шт
63920UF	d = 20 мм	1/1/1	шт
63925UF	d = 25 мм	1/1/1	шт
63932UF	d = 32 мм	1/1/1	шт
63940UF	d = 40 мм	1/1/1	шт
63950UF	d = 50 мм	1/1/1	шт
63963UF	d = 63 мм	1/1/1	шт

Труба ПВХ жорстка гладка, Light, 3м, сірий колір

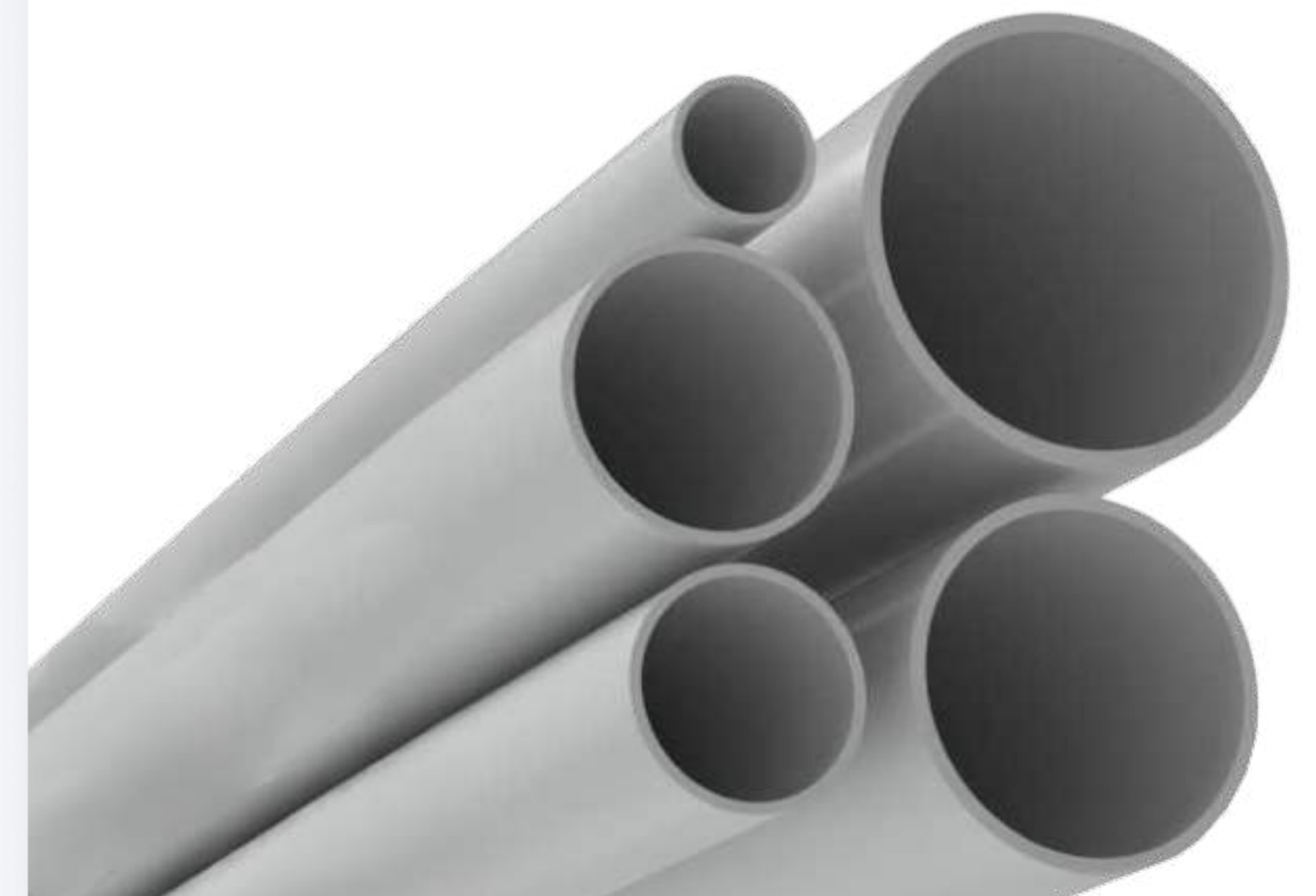

АРТ.	ОПИС/РОЗМІР	ОД/УП/КОР	ОД.
63816	d = 16 мм	1/1/1	шт
63820	d = 20 мм	1/1/1	шт
63825	d = 25 мм	1/1/1	шт
63832	d = 32 мм	1/1/1	шт
63840	d = 40 мм	1/1/1	шт
63850	d = 50 мм	1/1/1	шт

Труба ПВХ жорстка гладка, стандартна, 3м, сірий колір

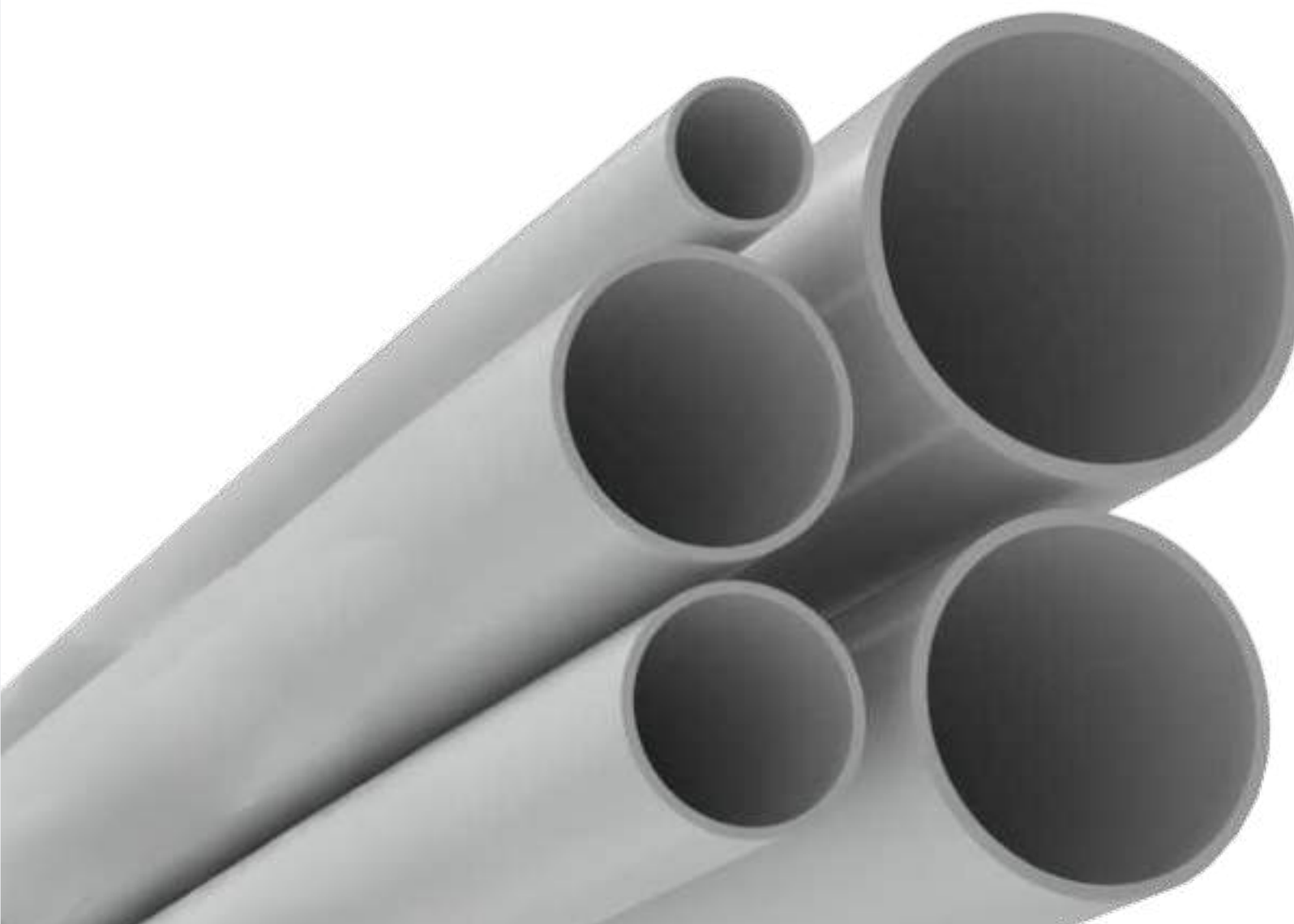

АРТ.	ОПИС/РОЗМІР	ОД/УП/КОР	ОД.
63916	d = 16 мм	1/1/1	шт
63920	d = 20 мм	1/1/1	шт
63925	d = 25 мм	1/1/1	шт
63932	d = 32 мм	1/1/1	шт
63940	d = 40 мм	1/1/1	шт
63950	d = 50 мм	1/1/1	шт
63963	d = 63 мм	1/1/1	шт

Труба ПВХ жорстка гладка, посилена, 3м, сірий колір

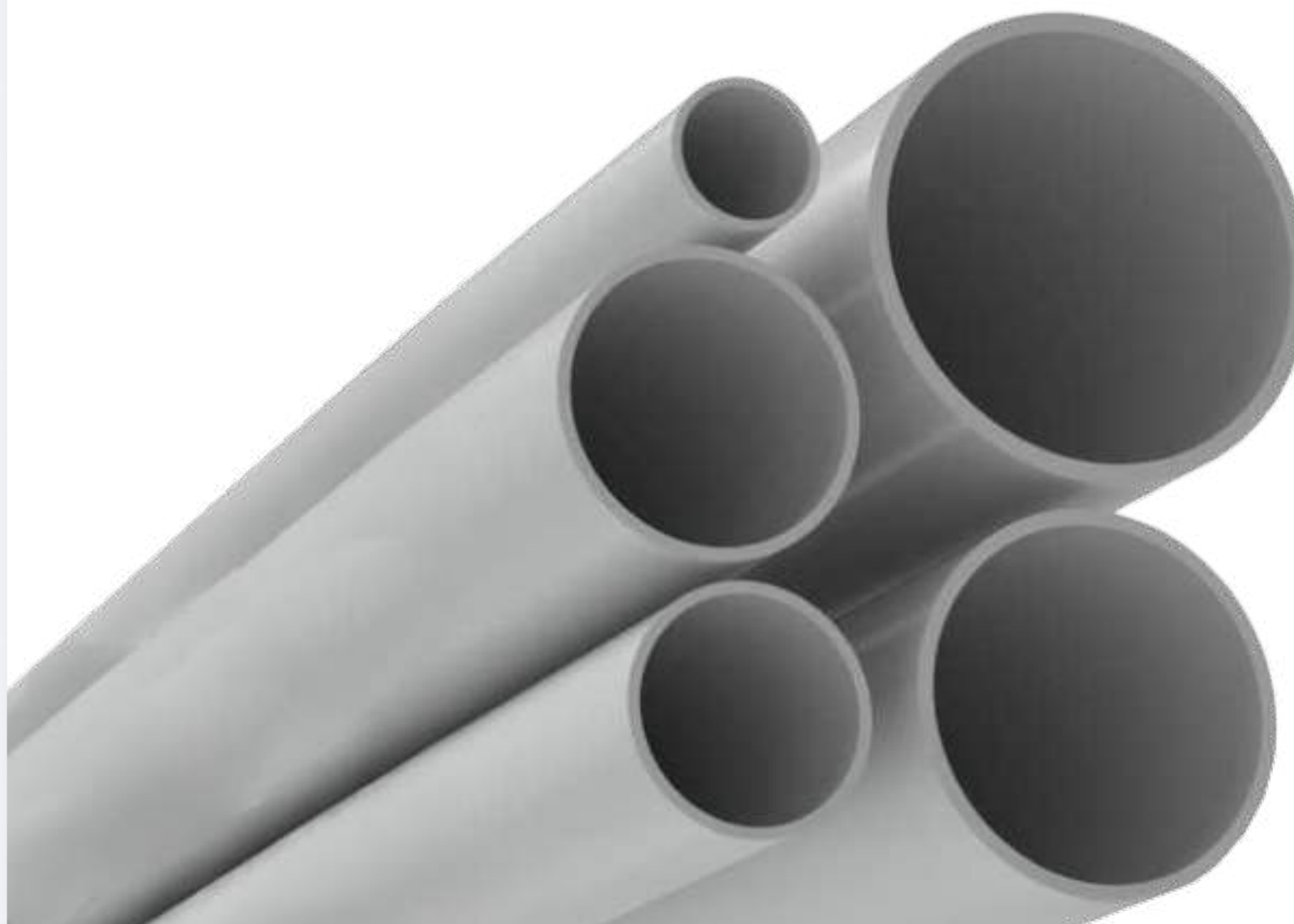

АРТ.	ОПИС/РОЗМІР	ОД/УП/КОР	ОД.
63516	d = 16 мм	1/1/1	шт
63520	d = 20 мм	1/1/1	шт
63525	d = 25 мм	1/1/1	шт
63532	d = 32 мм	1/1/1	шт
63540	d = 40 мм	1/1/1	шт
63550	d = 50 мм	1/1/1	шт
63563	d = 63 мм	1/1/1	шт

Оглядова, розподільча, комутаційна коробка (колодязь), термопластичний поліпропілен для встановлення



АРТ.	ОПИС/РОЗМІР	ОД/УП/КОР	ОД.
025002	360x260x255 мм	1/1/1	шт



Труба ПНТ гнучка гофр., посилена з протяжкою, червон. колір, бухта 100 м.п.



АРТ.	ОПИС/РОЗМІР	ОД/УП/КОР	ОД.
11516	d = 16 мм	10/1/4400	м
11520	d = 20 мм	100/1/4000	м
11525	d = 25 мм	50/1/2200	м
11532	d = 32 мм	25/1/1200	м
11540	d = 40 мм	20/1/0960	м

Труба ПНТ гнучка гофр., посилена з протяжкою, червон. колір, бухта 100 м.п.



АРТ.	ОПИС/РОЗМІР	ОД/УП/КОР	ОД.
11516А	d = 16 мм	10/1/4400	м
11520А	d = 20 мм	100/1/4000	м
11525А	d = 25 мм	50/1/2200	м
11532А	d = 32 мм	25/1/1200	м
11540А	d = 40 мм	20/1/0960	м

Труба ПВХ гнучка гофр., Light (220 Н 5/см пог.), з протяжкою, сірий колір, бухта 25 м.п.

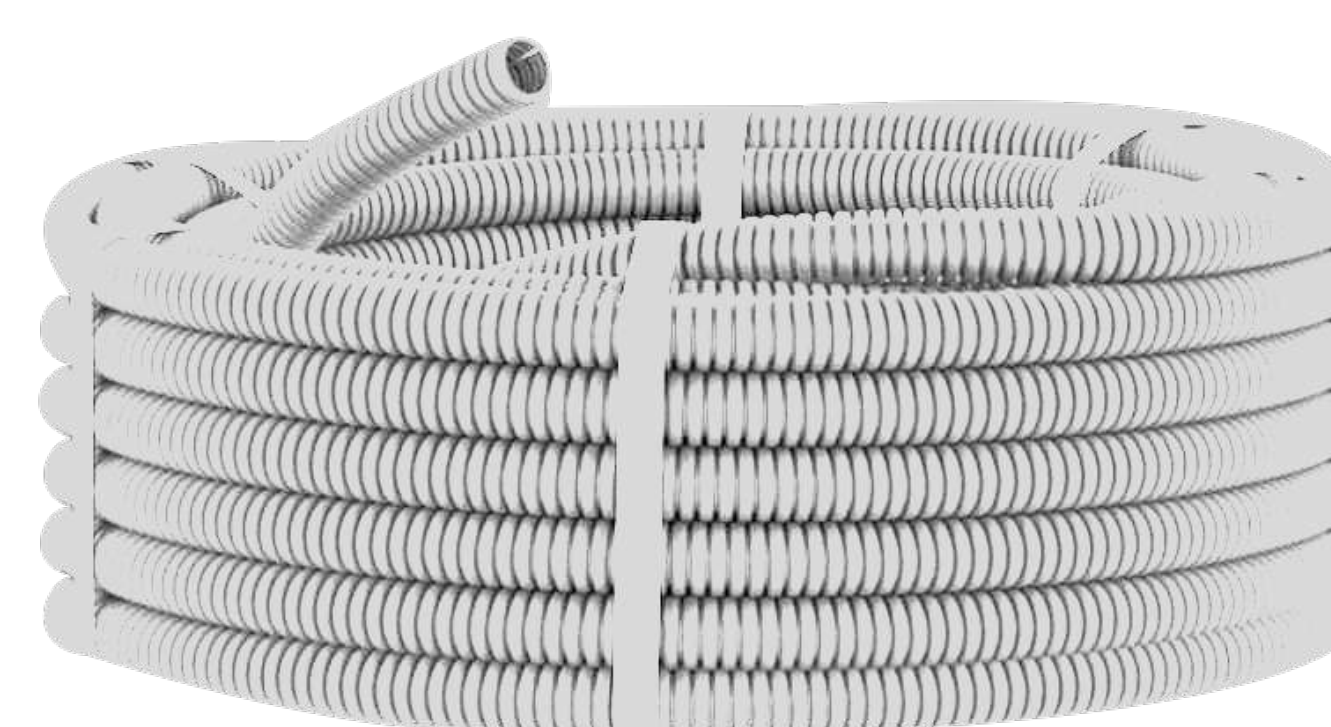

АРТ.	ОПИС/РОЗМІР	ОД/УП/КОР	ОД.
91816	d = 16 мм	100/1/4800	м
91820	d = 20 мм	100/1/4000	м
91825	d = 25 мм	50/1/2200	м
91832	d = 32 мм	25/1/1200	м

Труба ПВХ гнучка гофр., стандартна з протяжкою, сірий колір, бухта 15 м.п.

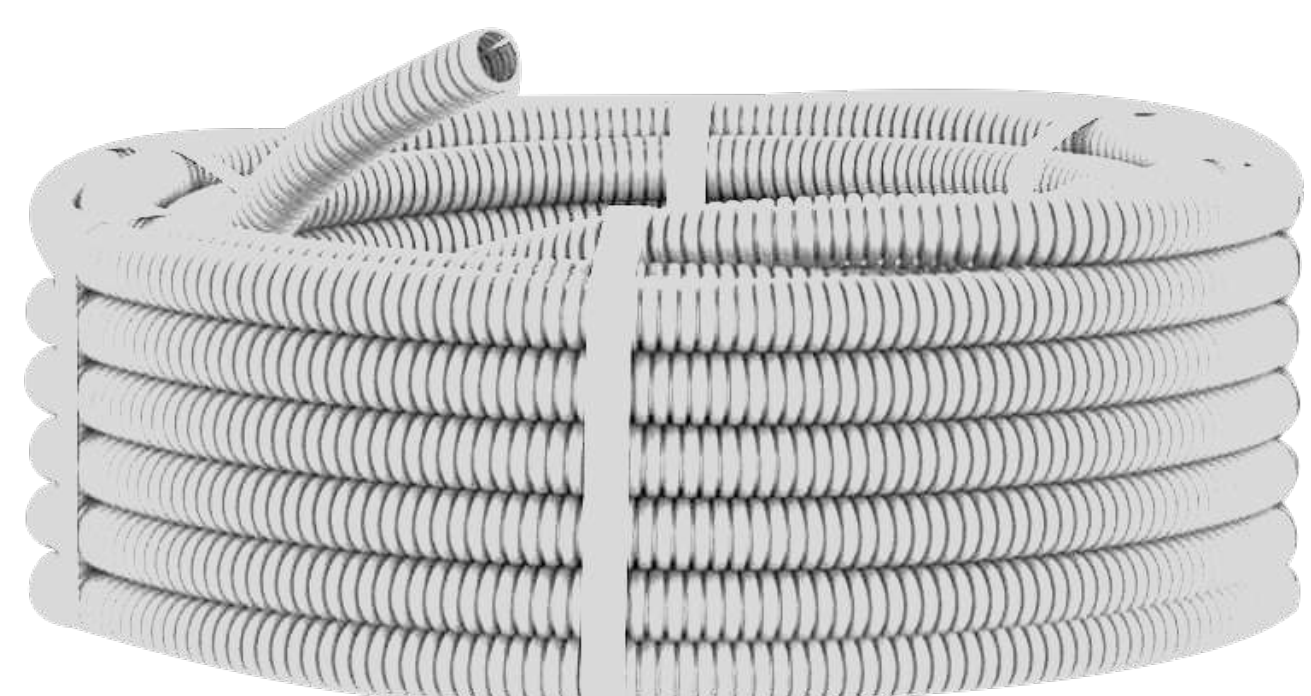

АРТ.	ОПИС/РОЗМІР	ОД/УП/КОР	ОД.
91916	d = 16 мм	100/1/4800	м
91920	d = 20 мм	100/1/4000	м
91925	d = 25 мм	50/1/2200	м
91932	d = 32 мм	25/1/1200	м
91940	d = 40 мм	20/1/0960	м
91950	d = 50 мм	15/1/0720	м

Труба гнучка двошарова електротехнічна з поліетилену, зі сталевією затяжкою для зонду та муфтою, стійкість до стискання не менше 450Н, колір зовн./внутр. червоний/жовтий



АРТ.	ОПИС/РОЗМІР	ОД/УП/КОР	ОД.
121911	Ø зовн./внутр. 110/94 мм. Бухта 50м	50/1/200	м
121940	Ø зовн./внутр. 40/32 мм. Бухта 100м	100/1/500	м
121950	Ø зовн./внутр. 50/41,5 мм. Бухта 100м	100/1/500	м
121950150	Ø зовн./внутр. 50/41,5 мм. Бухта 150м	150/1/600	м
121963	Ø зовн./внутр. 63/51,5 мм. Бухта 50м	100/1/400	м
121963100	Ø зовн./внутр. 63/51,5 мм. Бухта 100м	100/1/400	м
121975	Ø зовн./внутр. 75/62 мм. Бухта 50м	50/1/250	м
121990	Ø зовн./внутр. 90/77 мм. Бухта 50м	50/1/250	м
121911100	Ø зовн./внутр. 110/94 мм. Бухта 100м	100/1/300	м
121912	Ø зовн./внутр. 125/107 мм. Бухта 50м	50/1/200	м
121914	Ø зовн./внутр. 140/120 мм. Бухта 50м	50/1/50	м
121916	Ø зовн./внутр. 160/137 мм. Бухта 50м	50/1/150	м
121920	Ø зовн./внутр. 200/172 мм. Бухта 35м	35/1/105	м

Тримач з фіксатором



АРТ.	ОПИС/РОЗМІР	ОД/УП	ОД.
51016	Ø16мм	1/100	шт
51020	Ø20мм	1/100	шт
51025	Ø25мм	1/100	шт
51032	Ø32мм	1/100	шт
51040	Ø40мм	1/50	шт
51050	Ø50мм	1/50	шт

Тримач двокомпонентний



АРТ.	ОПИС/РОЗМІР	ОД/УП	ОД.
51116	Ø16мм	1/100	шт
51120	Ø20мм	1/100	шт
51125	Ø25мм	1/100	шт
51132	Ø32мм	1/50	шт

Тримач з хомутиком



АРТ.	ОПИС/РОЗМІР	ОД/УП	ОД.
51200	Ø16-32мм	1/100	шт
51263	Ø25-63мм	1/100	шт

Тримач розсувний



АРТ.	ОПИС/РОЗМІР	ОД/УП	ОД.
51220	Ø10-20мм	1/20	шт
51232	Ø20-32мм	1/20	шт
51250	Ø32-50мм	1/20	шт

Тримач з фіксатором та дюбелем



АРТ.	ОПИС/РОЗМІР	ОД/УП/КОР	ОД.
51316	Ø16мм	1/1/1	шт
51320	Ø20мм	1/1/1	шт
51325	Ø25мм	1/1/1	шт
51332	Ø32мм	1/1/1	шт

Скоба пластикова з цвяхом



АРТ.	ОПИС/РОЗМІР	ОД/УП/КОР	ОД.
51500	Ø3-4мм	1/1/1	шт
51600	Ø5-6мм	1/1/1	шт
51700	Ø7-8мм	1/1/1	шт
51800	Ø9-10мм	1/1/1	шт
51900	Ø13-14мм	1/1/1	шт
52000	Ø15-16мм	1/1/1	шт
52100	Ø19-20мм	1/1/1	шт
52300	Ø25-26мм	1/1/1	шт
52400	Ø31-32мм	1/1/1	шт

Направляюча для кріплення тримачів

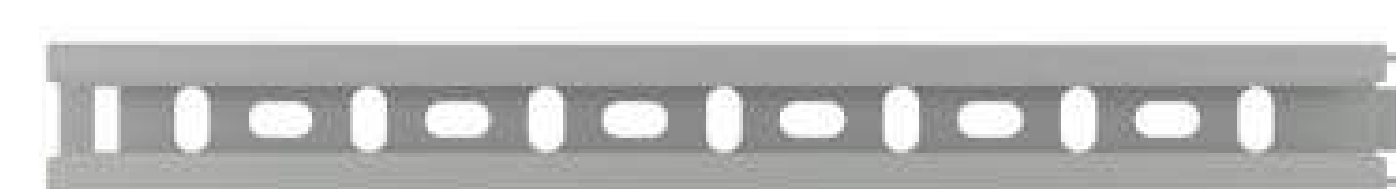

АРТ.	ОПИС/РОЗМІР	ОД/УП/КОР	ОД.
51400	Довжина 200 мм	1/1/1	шт



Тримач оцинкований односторонній



АРТ.	ОПИС/РОЗМІР	ОД/УП	ОД.
53338	Ø8мм	1/100	шт
53339	Ø10мм	1/100	шт
53340	Ø13мм	1/100	шт
53341	Ø16мм	1/100	шт
53342	Ø19-20мм	1/100	шт
53343	Ø22мм	1/100	шт
53344	Ø25-26мм	1/100	шт
53346	Ø32мм	1/100	шт
53347	Ø38-40мм	1/100	шт
53348	Ø48-50мм	1/50	шт

Муфта кутова на 90°, труба-труба, IP67



АРТ.	ОПИС/РОЗМІР	ОД/УП	ОД.
50016	d = 16мм	1/20	шт
50020	d = 20мм	1/25	шт
50025	d = 25мм	1/20	шт
50032	d = 32мм	1/10	шт
50040	d = 40мм	1/5	шт
50050	d = 50мм	1/5	шт

Муфта труба-труба, IP67



АРТ.	ОПИС/РОЗМІР	ОД/УП	ОД.
50116	d = 16мм	1/50	шт
50120	d = 20мм	1/50	шт
50125	d = 25мм	1/25	шт
50132	d = 32мм	1/20	шт
50140	d = 40мм	1/5	шт
50150	d = 50мм	1/5	шт

Муфта труба-коробка, IP67



АРТ.	ОПИС/РОЗМІР	ОД/УП	ОД.
50216	M16x1.5, d = 16мм	1/50	шт
50220	M20x1.5, d = 20мм	1/50	шт
50225	M25x1.5, d = 25мм	1/25	шт
50232	M32x1.5, d = 32мм	1/25	шт
50240	M40x1.5, d = 40мм	1/5	шт
50250	M50x1.5, d = 50мм	1/5	шт

Муфта кутова на 90°, труба-труба, IP40



АРТ.	ОПИС/РОЗМІР	ОД/УП	ОД.
50416	d = 16мм	1/50	шт
50420	d = 20мм	1/25	шт
50425	d = 25мм	1/20	шт
50432	d = 32мм	1/10	шт
50440	d = 40мм	1/1/1	шт
50450	d = 50мм	1/1/1	шт

Коліно що відкривається, 90°, IP40



АРТ.	ОПИС/РОЗМІР	ОД/УП	ОД.
50516	d = 16мм	1/50	шт
50520	d = 20мм	1/50	шт
50525	d = 25мм	1/25	шт
50532	d = 32мм	1/15	шт

Трійник що відкривається, IP40



АРТ.	ОПИС/РОЗМІР	ОД/УП	ОД.
50616	d = 16мм	1/50	шт
50620	d = 20мм	1/50	шт
50625	d = 25мм	1/25	шт
50632	d = 32мм	1/10	шт

Затискач кабельний з контргайкою, IP68, PG7



АРТ.	ОПИС/РОЗМІР	ОД/УП	ОД.
52500	d = 3-6,5мм	1/50	шт
52600	d = 4-8мм	1/50	шт
52700	d = 5-10мм	1/50	шт
52800	d = 6-12мм	1/50	шт
52900	d = 9-14мм	1/50	шт
53000	d = 13-18мм	1/25	шт
53100	d = 15-25мм	1/20	шт
53200	d = 20-31мм	1/5	шт
53300	d = 28-38мм	1/5	шт
53400	d = 34-43мм	1/5	шт

Муфта гнучка труба-труба, IP65

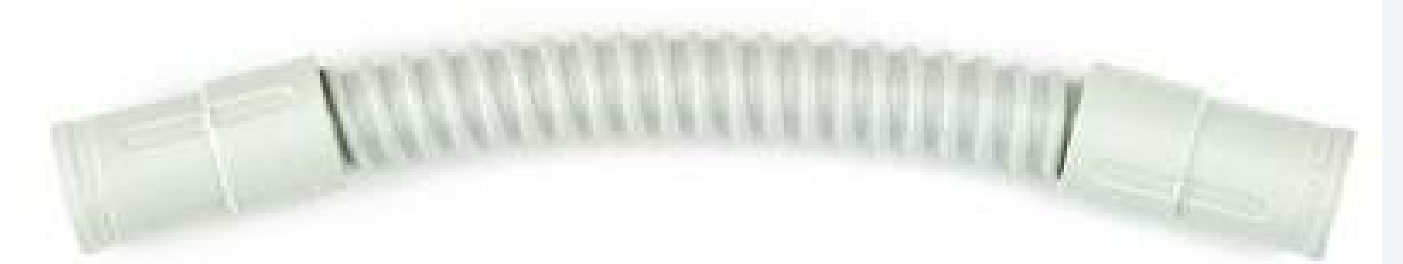

АРТ.	ОПИС/РОЗМІР	ОД/УП/КОР	ОД.
50316	d = 16мм, довжина 230мм	1/1/1	шт
50320	d = 20мм, довжина 240мм	1/1/1	шт
50325	d = 25мм, довжина 260мм	1/1/1	шт
50332	d = 32мм, довжина 290мм	1/1/1	шт
50340	d = 40мм, довжина 340мм	1/1/1	шт
50350	d = 50мм, довжина 410мм	1/1/1	шт

Муфта гнучка труба-коробка, IP65

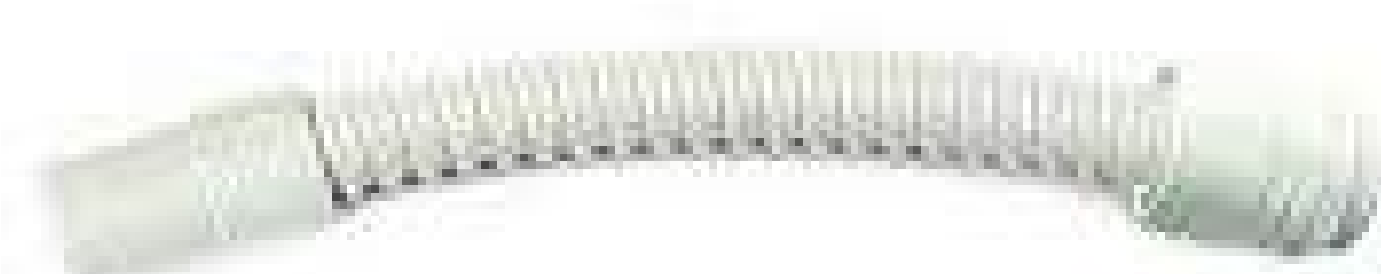

АРТ.	ОПИС/РОЗМІР	ОД/УП/КОР	ОД.
57116	d = 16мм, довжина 230мм	1/1/1	шт
57120	d = 20мм, довжина 240мм	1/1/1	шт
57125	d = 25мм, довжина 260мм	1/1/1	шт
57132	d = 32мм, довжина 290мм	1/1/1	шт
57140	d = 40мм, довжина 340мм	1/1/1	шт
57150	d = 50мм, довжина 410мм	1/1/1	шт

Кабельний ввід для труб, IP55



АРТ.	ОПИС/РОЗМІР	ОД/УП	ОД.
54520	d = 20мм	1/100	шт
54525	d = 25мм	1/100	шт
54532	d = 32мм	1/50	шт
54540	d = 40мм	1/50	шт

Муфта гнучка труба-труба, ПВХ, IP64



АРТ.	ОПИС/РОЗМІР	ОД/УП	ОД.
56916	d = 16мм, довжина 220мм	1/100	шт
54520	d = 20мм, довжина 230мм	1/100	шт
54525	d = 25мм, довжина 240мм	1/50	шт
54532	d = 32мм, довжина 270мм	1/50	шт



Шина зрівнювання потенціалів, мідь



АРТ.	ОПИС/РОЗМІР	ОД/УП/КОР	ОД.
NE1006CU	10 точок кріплення	1/1/1	шт

Шина зрівнювання потенціалів, мідь



АРТ.	ОПИС/РОЗМІР	ОД/УП/КОР	ОД.
NE1005CU	5 точок кріплення	1/1/1	шт

Шина зрівнювання потенціалів, сталь оцинкована



АРТ.	ОПИС/РОЗМІР	ОД/УП/КОР	ОД.
NE1005	5 точок кріплення	1/1/1	шт

Шина зрівнювання потенціалів

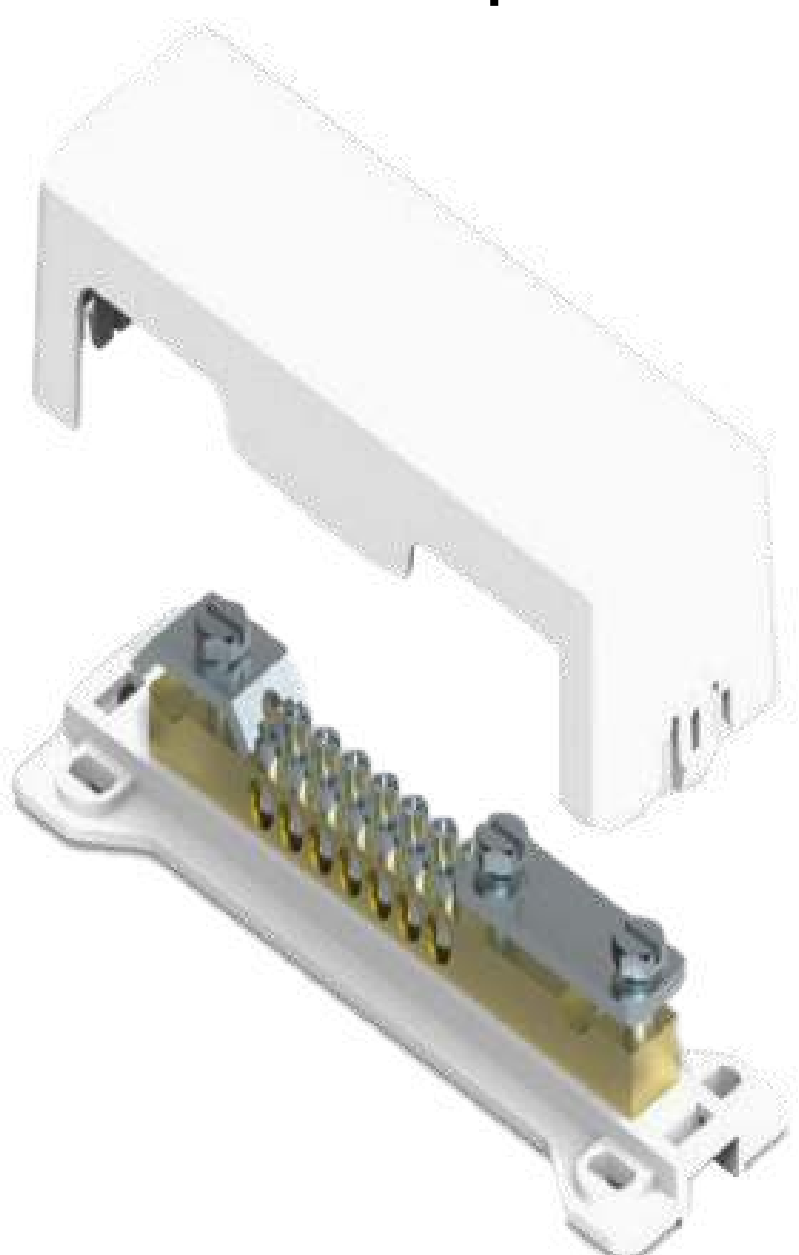

АРТ.	ОПИС/РОЗМІР	ОД/УП/КОР	ОД.
NE1001	Полоса 30x4мм, 1x50мм <sup>2</sup> , 7x16мм <sup>2</sup>	1/1/1	шт

Кабель-канал 110x50мм з аксесуарами RAL 9016 білий



АРТ.	ОПИС/РОЗМІР	ОД/УП/КОР	ОД.
01007	Ввід в стіну/стелю	1/1/1	шт
01005	Заглушка	1/1/1	шт
01050	Кабель-канал із фронтальною кришкою, довжина 2000 мм	1/1/1	шт
01051	Кут внутрішній, змінюваний (70-120°)	1/1/1	шт
01052	Кут зовнішній, змінюваний (80-120°)	1/1/1	шт
01003	Кут плоский	1/1/1	шт
01009	Накладка на стик профілю	1/1/1	шт
01008	Перехідник 110-90x50 мм	1/1/1	шт
01010	Перехідник 140-110x50 мм	1/1/1	шт
01006	Трійник	1/1/1	шт

Кабель-канал 110x50мм з аксесуарами RAL 9016 чорний



АРТ.	ОПИС/РОЗМІР	ОД/УП/КОР	ОД.
01007A	Ввід в стіну/стелю	1/1/1	шт
01005A	Заглушка	1/1/1	шт
01050A	Кабель-канал із фронтальною кришкою, довжина 2000 мм	1/1/1	шт
01051A	Кут внутрішній, змінюваний (70-120°)	1/1/1	шт
01052A	Кут зовнішній, змінюваний (80-120°)	1/1/1	шт
01003A	Кут плоский	1/1/1	шт
01009A	Накладка на стик профілю	1/1/1	шт
09504A	Накладка на стик фронтальна 60мм	1/1/1	шт
01006A	Трійник	1/1/1	шт

Кабель-канал 140x50мм з кришками та аксесуарами RAL 9016 білий

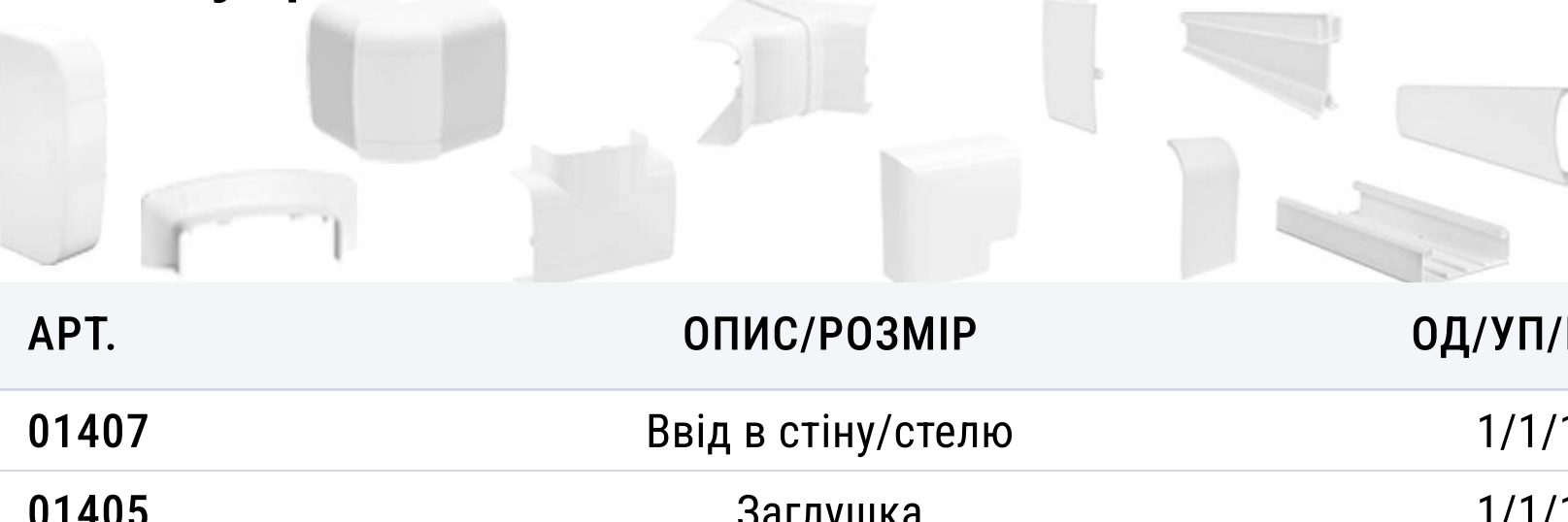

АРТ.	ОПИС/РОЗМІР	ОД/УП/КОР	ОД.
01407	Ввід в стіну/стелю	1/1/1	шт
01405	Заглушка	1/1/1	шт
01400	Кабель-канал, без кришки, довжина 2000 мм	1/1/1	шт
01451	Кут внутрішній, змінюваний (70-120°)	1/1/1	шт
01452	Кут зовнішній, змінюваний (80-120°)	1/1/1	шт
01403	Кут плоский	1/1/1	шт
01404	Накладка на стик кришки 120мм,	1/1/1	шт
01409	Накладка на стик профілю	1/1/1	шт
01412	Несучий роздільник для кришок 60мм каналу, довжина 2000 мм	1/1/1	шт
01408	Перехідник 110-90x50 мм	1/1/1	шт
01406	Трійник	1/1/1	шт
01410	Фронтальна кришка 120мм, довжина 2000 мм	1/1/1	шт
09510	Фронтальна кришка 60мм, довжина 2000 мм	1/1/1	шт

Кабель-канал 70x22мм з аксесуарами RAL 9016 білий



АРТ.	ОПИС/РОЗМІР	ОД/УП/КОР	ОД.
07225	Адаптер для введення каналу у коробки PDD-N і 6-мод. коробку "Brava"	1/1/1	шт
07211	Відвід вузький від каналу до коробок PDD-N60, PDD-N120 і 6-мод. коробку "Brava"	1/1/1	шт
07205	Заглушка	1/1/1	шт
07200	Кабель-канал плінтусного типу, трисекційний, з кришкою, довжина 2000 мм	1/1/1	шт
07251	Кут внутрішній, змінюваний (75-115°)	1/1/1	шт
07252	Кут зовнішній, змінюваний (80-115°)	1/1/1	шт
07203	Кут плоский	1/1/1	шт
07204	Накладка на стик	1/1/1	шт
07206	Трійник	1/1/1	шт

Кабель-канал 90x25мм з аксесуарами RAL 9016 білий



АРТ.	ОПИС/РОЗМІР	ОД/УП/КОР	ОД.
09221	"Модульна коробка для електростановлювальних плітачів "Brava" 6 модулів	1/1/1	шт
09227	Адаптер для введення каналу 50x20мм в 6-мод. коробку "Brava"	1/1/1	шт
09225	Адаптер для введення каналу 70x22мм в 6-мод. коробку "Brava"	1/1/1	шт
09226	Адаптер для введення каналу 90x25мм в 6-мод. коробку "Brava"	1/1/1	шт
09211	Відвід вузький від каналу 90x25мм до коробок PDD-N60, PDD-N120 і 6-мод. коробку "Brava"	1/1/1	шт
09206	Відвід широкий від каналів 70x22 або 90x25 до 6-мод. коробку "Brava"	1/1/1	шт
09205	Заглушка	1/1/1	шт
09200	Кабель-канал плінтусного типу, трисекційний, з кришкою, довжина 2000 мм	1/1/1	шт
09251	Кут внутрішній, змінюваний (75-115°)	1/1/1	шт
09252	Кут зовнішній, змінюваний (80-115°)	1/1/1	шт
09203	Кут плоский	1/1/1	шт
09204	Накладка на стик	1/1/1	шт
09231	Розподільна 6-модульна коробка "Brava"	1/1/1	шт

Кабель-канали 90x50мм з аксесуарами RAL 9016 білий

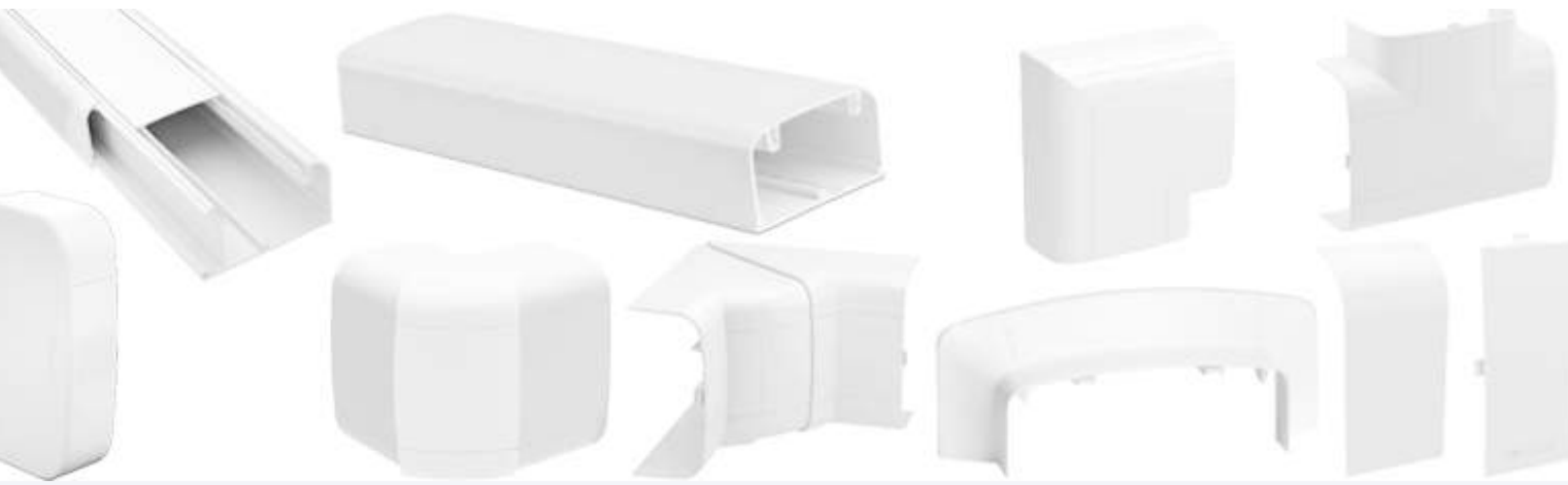

АРТ.	ОПИС/РОЗМІР	ОД/УП/КОР	ОД.
09507	Ввід в стіну/стелю	1/1/1	шт
09505	Заглушка	1/1/1	шт
09500	Кабель-канал, з роздільником, бічною і фронтальною кришками, довжина 2000 мм	1/1/1	шт
09501	Кабель-канал, із фронтальною кришкою, довжина 2000 мм	1/1/1	шт
09551	Кут внутрішній, змінюваний (70-120°)	1/1/1	шт
09552	Кут зовнішній, змінюваний (80-120°)	1/1/1	шт
09503	Кут плоский	1/1/1	шт
09509	Накладка на стик профілю	1/1/1	шт
09504	Накладка на стик фронтальна 60мм	1/1/1	шт
09506	Трійник	1/1/1	шт

Підлогова башточка BUS



АРТ.	ОПИС/РОЗМІР	ОД/УП/КОР	ОД.
09050	12 модулів, білий, RAL 9010	1/1/1	шт
09070	12 модулів, сірий, RAL 7035	1/1/1	шт
09090	12 модулів, чорний, RAL 7016	1/1/1	шт

Вертикальне розширення підлогової башточки BUS, 12 модулів



АРТ.	ОПИС/РОЗМІР	ОД/УП/КОР	ОД.
09051	Білий, RAL 9010	1/1/1	шт
09071	Сірий, RAL 7035	1/1/1	шт
09091	Чорний, RAL 7016	1/1/1	шт

Каркаси



АРТ.	ОПИС/РОЗМІР	ОД/УП/КОР	ОД.
F0000L	Каркас 2 модуля "45x45", білий RAL 9016	1/1/1	шт
F0003AB	Каркас 6 модулів "Viva" In-liner Front чорний	1/1/1	шт
F0003A	Каркас 6 модулів "Viva" In-liner Front, білий RAL 9016	1/1/1	шт
F1003A	Каркас 6 модулів "Viva" In-liner Front, сірий	1/1/1	шт
F0000M	Каркас під 2 модуля "Brava", білий RAL 9016	1/1/1	шт
F0000A	Каркас під 2 модуля "Viva", білий RAL 9016	1/1/1	шт
F1000A	Каркас під 2 модуля "Viva", сірий	1/1/1	шт
F0000AB	Каркас під 2 модуля "Viva", чорний	1/1/1	шт

Рамки універсальні



АРТ.	ОПИС/РОЗМІР	ОД/УП/КОР	ОД.
F00011	На 2 модуля, колір білий RAL 9016	1/1/1	шт
F00013	На 4 модуля, колір білий RAL 9016	1/1/1	шт
F00015	На 6 модулів, колір білий RAL 9016	1/1/1	шт

Тримач кабелів



АРТ.	ОПИС/РОЗМІР	ОД/УП/КОР	ОД.
09511	для коробів 90x50 і 110x50мм	1/1/1	шт



Лампа LED BASIS A60



АРТ.	ОПИС/РОЗМІР	ОД/УП/КОР	ОД.
821580	8W E27 4000K 720Lm	1/10/100	шт
821403	10W E27 3000K 870Lm	1/10/100	шт
821410	10W E27 4000K 870Lm	1/10/100	шт
821422	10W E27 6400K 870Lm	1/10/100	шт
821433	12W E27 3000K 1045Lm	1/10/100	шт
821440	12W E27 4000K 1045Lm	1/10/100	шт
821452	12W E27 6400K 1045Lm	1/10/100	шт

Лампа LED BASIS A65



АРТ.	ОПИС/РОЗМІР	ОД/УП/КОР	ОД.
821460	15W E27 4000K 1305Lm	1/10/100	шт
821472	15W E27 6400K 1305Lm	1/10/100	шт

Лампа LED BASIS C37



АРТ.	ОПИС/РОЗМІР	ОД/УП/КОР	ОД.
824620	4W E14 4000K 340Lm	1/10/100	шт
824680	4W E27 4000K 340Lm	1/10/100	шт
824643	7W E14 3000K 595Lm	1/10/100	шт
824550	7W E14 4000K 595Lm	1/10/100	шт
821592	7W E14 6400K 595Lm	1/10/100	шт
824560	7W E27 4000K 595Lm	1/10/100	шт
824652	7W E27 6400K 595Lm	1/10/100	шт

Лампа LED BASIS G45



АРТ.	ОПИС/РОЗМІР	ОД/УП/КОР	ОД.
823670	4W E14 4000K 340Lm	1/10/100	шт
823610	4W E27 4000K 340Lm	1/10/100	шт
823530	7W E14 4000K 595Lm	1/10/100	шт
824630	7W E27 3000K 595Lm	1/10/100	шт
823540	7W E27 4000K 595Lm	1/10/100	шт
823600	7W E27 6400K 595Lm	1/10/100	шт

Лампа LED BASIS MR16



АРТ.	ОПИС/РОЗМІР	ОД/УП/КОР	ОД.
821573	4W GU5.3 4000K 320Lm	1/10/100	шт
822490	7W GU5.3 4000K 560Lm	1/10/100	шт
822502	7W GU5.3 6400K 560Lm	1/10/100	шт
822660	4W GU10 4000K 320Lm	1/10/100	шт
822510	7W GU10 4000K 560Lm	1/10/100	шт
822522	7W GU10 6400K 560Lm	1/10/100	шт

Лампа LED SPARK (100)



АРТ.	ОПИС/РОЗМІР	ОД/УП	ОД.
910102	20W E27 6500K 1600Lm	1/100	шт
910112	30W E27 6500K 2400Lm	1/50	шт

Пржектор LED NORD



АРТ.	ОПИС/РОЗМІР	ОД/УП	ОД.
400052	3 датчиком руху 10W 6000K 850Lm IP65	1/40	шт
400062	3 датчиком руху 20W 6000K 1700Lm IP65	1/40	шт
400072	3 датчиком руху 30W 6000K 2550Lm IP65	1/20	шт
400122	3 датчиком руху 50W 6000K 4750Lm IP65	1/10	шт
400002	10W 6000K 850Lm IP65	1/40	шт
400012	20W 6000K 1700Lm IP65	1/40	шт
400022	30W 6000K 2550Lm IP65	1/20	шт
400032	50W 6000K 4750Lm IP65	1/10	шт
400042	100W 6000K 9500Lm IP65	1/10	шт

Світильник LED smart DOMINO



АРТ.	ОПИС/РОЗМІР	ОД/УП/КОР	ОД.
220555	90W 30K-60K 4800LM, круг-пульт 580мм	1/1/1	шт
220565	90W 30K-60K 4800LM, квадрат-пульт 480мм	1/1/1	шт
220575	100W 30K-60K 5500Lm, прямокутник-пульт 600мм	1/1/1	шт

Світильник LED smart TRIO

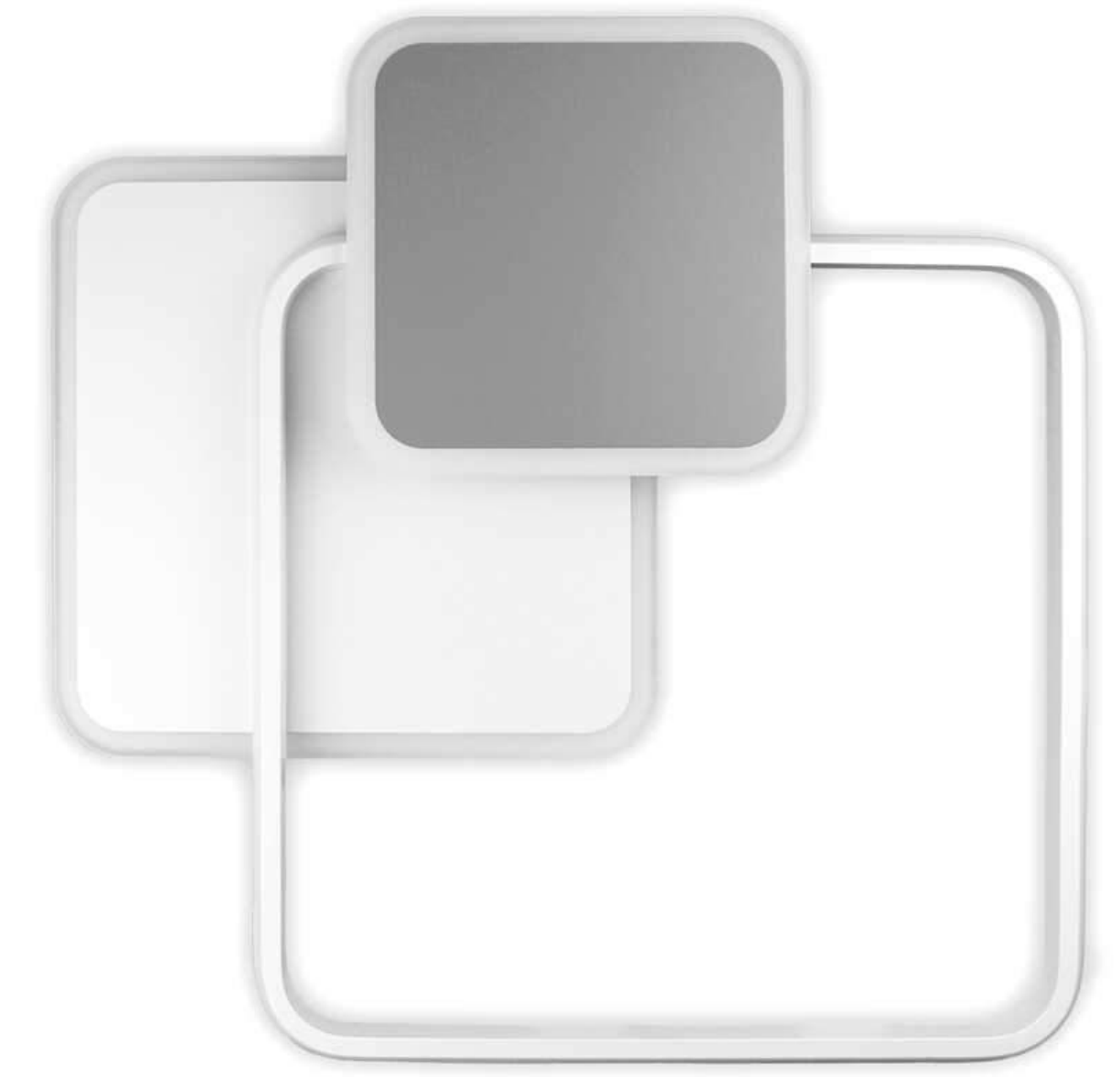

АРТ.	ОПИС/РОЗМІР	ОД/УП/КОР	ОД.
220375	80W 30K-60K 5600Lm	1/1/1	шт

Світильник LED smart COSMO круг

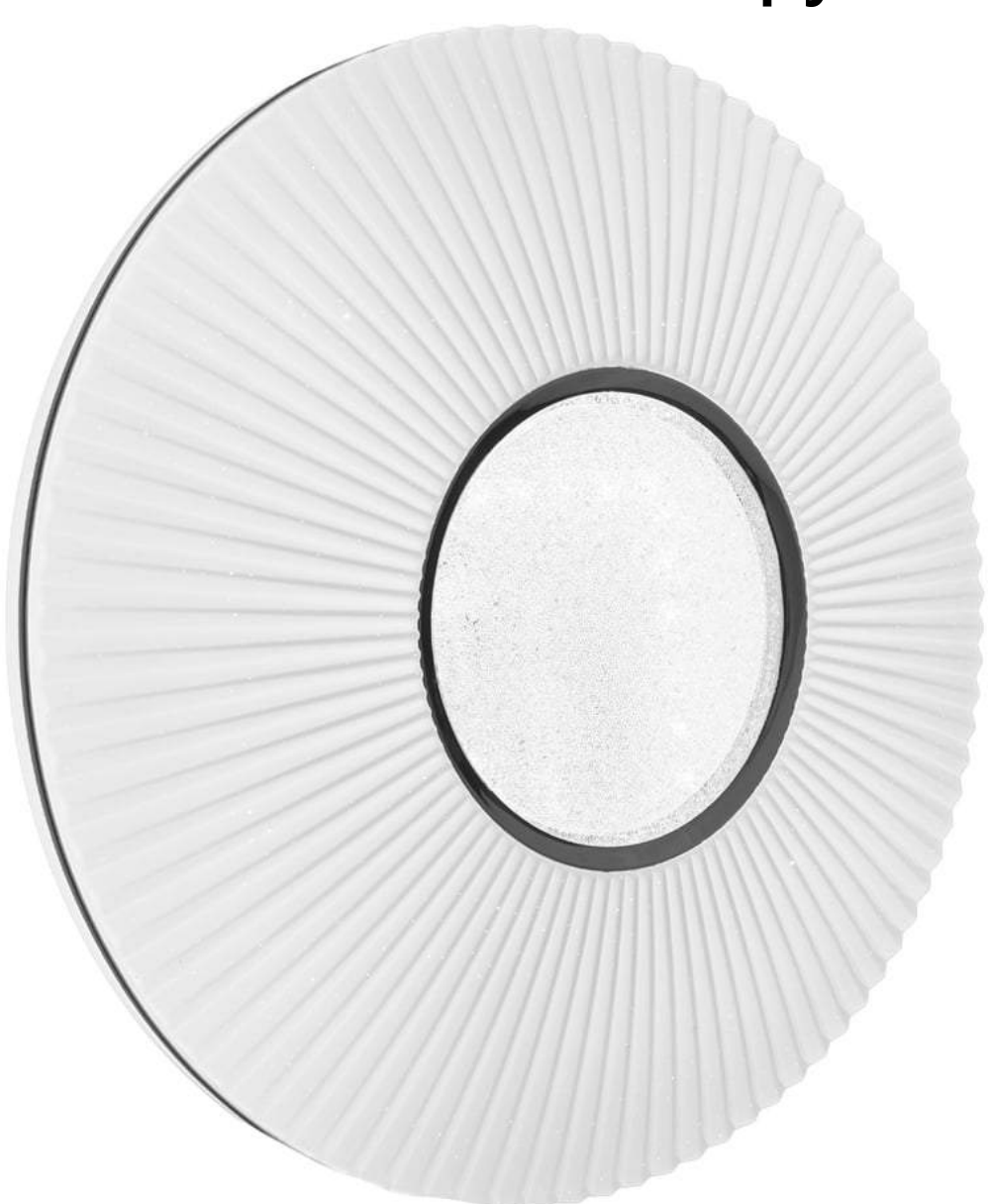

АРТ.	ОПИС/РОЗМІР	ОД/УП	ОД.
210133	40W 30K-60K 3200LM	1/10	шт

Світильник LED smart SKY



АРТ.	ОПИС/РОЗМІР	ОД/УП	ОД.
210103	31W 30K-60K 2400Lm, круг	1/10	шт
210123	31W 30K-60K 2400Lm, квадрат	1/10	шт
210113	40W 30K-60K 3200Lm, круг	1/10	шт

Світильник LED



АРТ.	ОПИС/РОЗМІР	ОД/УП	ОД.
300002	FIT 20W 6000K 1900Lm 600mm IP20	1/20	шт
300020	FIT 40W 4500K 3700Lm 1200mm IP20	1/20	шт
300012	FIT 40W 6000K 3700Lm 1200mm IP20	1/20	шт
300042	FIT-X 18W 6000K 1530Lm 600mm IP20	1/30	шт
300032	FIT-X 36W 6000K 3060Lm 1200mm IP20	1/30	шт

Світильник LED LINE

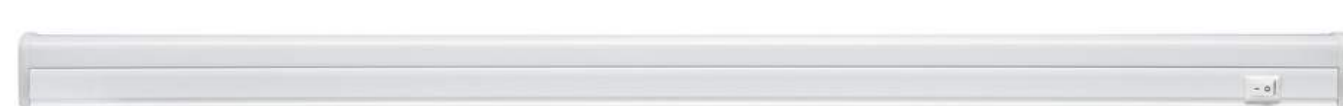

АРТ.	ОПИС/РОЗМІР	ОД/УП	ОД.
310051	16W 4200K 1365Lm 900mm	1/30	шт
310031	6W 4200K 510Lm 300mm	1/30	шт
310041	9W 4200K 765Lm 600mm	1/30	шт

Світильник LED даунлайт ALUMIN коло



АРТ.	ОПИС/РОЗМІР	ОД/УП/КОР	ОД.
120150	6W 4200K 570Lm	1/60	шт
120160	9W 4200K 855Lm	1/60	шт
120170	12W 4200K 1140Lm	1/40	шт
120180	18W 4200K 1710Lm	1/30	шт
120190	24W 4200K 2280Lm	1/20	шт

Світильник LED даунлайт ALUMIN квадрат



АРТ.	ОПИС/РОЗМІР	ОД/УП	ОД.
121250	6W 4200K 570Lm	1/60	шт
121260	9W 4200K 855Lm	1/40	шт
121270	12W 4200K 1140Lm	1/40	шт
121280	18W 4200K 1710Lm	1/30	шт
121290	24W 4200K 2280Lm	1/20	шт



Світильник LED даунлайт FRAME коло



АРТ.	ОПИС/РОЗМІР	ОД/УП	ОД.
120060	6W 4200K 510Lm	1/90	шт
120080	12W 4200K 1020Lm	1/60	шт
120100	15W 4200K 1020Lm	1/30	шт
120120	18W 4200K 1530Lm	1/30	шт

Світильник LED даунлайт FRAME квадрат



АРТ.	ОПИС/РОЗМІР	ОД/УП	ОД.
121160	6W 4200K 510Lm	1/90	шт
121180	12W 4200K 1020Lm	1/60	шт
121200	15W 4200K 1275Lm	1/30	шт
121220	18W 4200K 1530Lm	1/30	шт

Світильник LED даунлайт LOTOS квадрат



АРТ.	ОПИС/РОЗМІР	ОД/УП	ОД.
110011	6W 5000K 390Lm	1/100	шт
110031	12W 5000K 840Lm	1/40	шт

Світильник LED даунлайт LOTOS коло



АРТ.	ОПИС/РОЗМІР	ОД/УП	ОД.
110001	6W 5000K 390Lm	1/100	шт
110021	12W 5000K 840Lm	1/40	шт

Світильник LED НББ ADAMANT-N



АРТ.	ОПИС/РОЗМІР	ОД/УП	ОД.
330161	24W 4200K 2280Lm, білий	1/20	шт
330171	24W 4200K 2280Lm, чорний	1/20	шт
330321	36W 4200K 3420Lm, білий	1/20	шт
330331	36W 4200K 3420Lm, чорний	1/20	шт

Світильник LED НББ АТОМ



АРТ.	ОПИС/РОЗМІР	ОД/УП	ОД.
240001	8W 5000K 600LM IP54	1/40	шт
240011	12W 5000K 900LM IP54	1/20	шт
240021	18W 5000K 1350Lm IP54	1/20	шт

Світильник LED НББ ELIPSE



АРТ.	ОПИС/РОЗМІР	ОД/УП	ОД.
240061	12W 5000K 900LM IP54	1/32	шт
240051	8W 5000K 600LM IP54	1/32	шт

Світильник LED НББ FLAT квадрат



АРТ.	ОПИС/РОЗМІР	ОД/УП	ОД.
330211	18W 5000K 1800Lm	1/40	шт
330221	36W 5000K 2400Lm	1/40	шт
330231	36W 5000K 3600Lm	1/20	шт

Світильник LED НББ FLAT коло



АРТ.	ОПИС/РОЗМІР	ОД/УП	ОД.
330181	18W 5000K 1800Lm	1/40	шт
330191	24W 5000K 2400Lm	1/40	шт
330201	36W 5000K 3600Lm	1/20	шт

Світильник LED НББ LINDA квадрат



АРТ.	ОПИС/РОЗМІР	ОД/УП	ОД.
320081	12W 5000K 720Lm	1/20	шт
320091	20W 5000K 1200Lm	1/20	шт

Світильник LED НББ LINDA коло

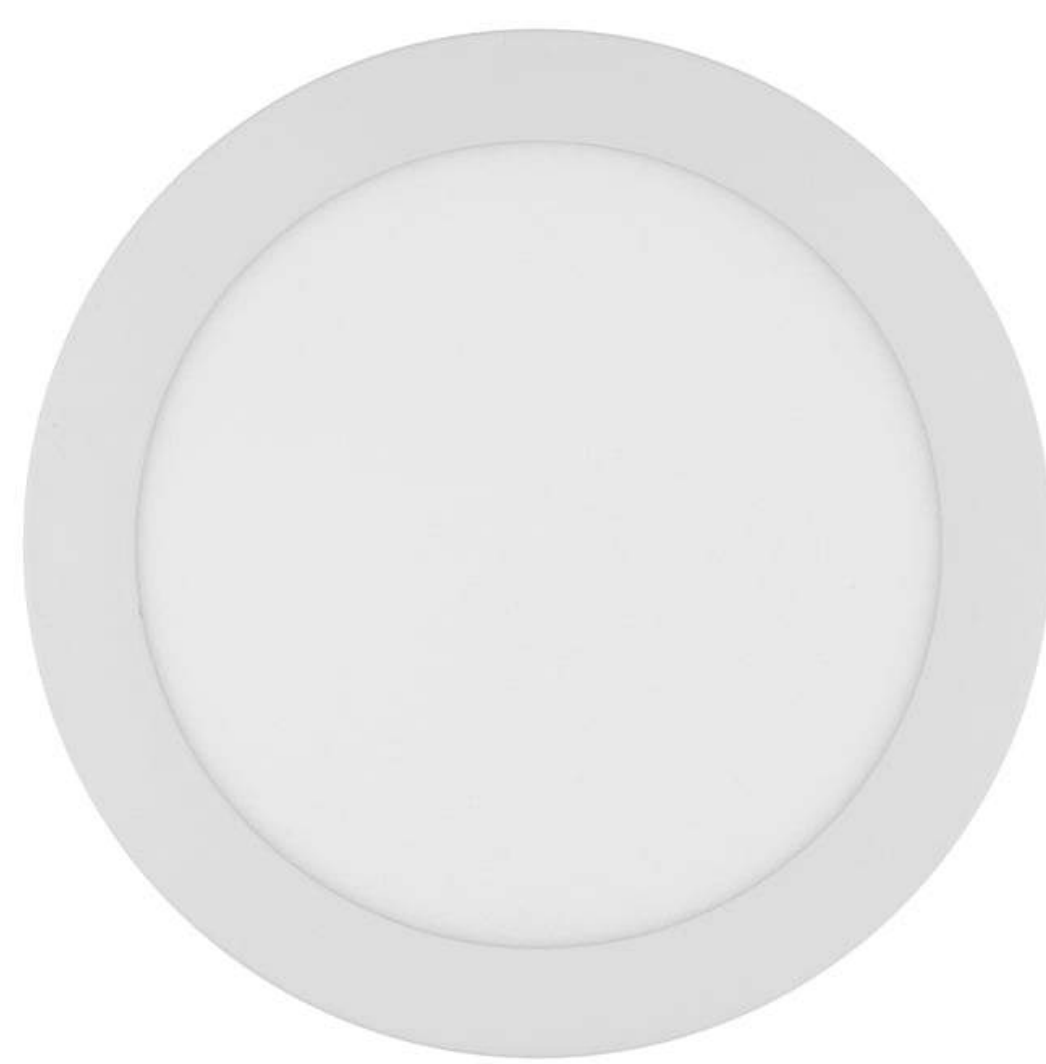

АРТ.	ОПИС/РОЗМІР	ОД/УП	ОД.
320061	12W 5000K 720Lm	1/20	шт
320071	20W 5000K 1200Lm	1/20	шт

Світильник LED НББ RODOS коло

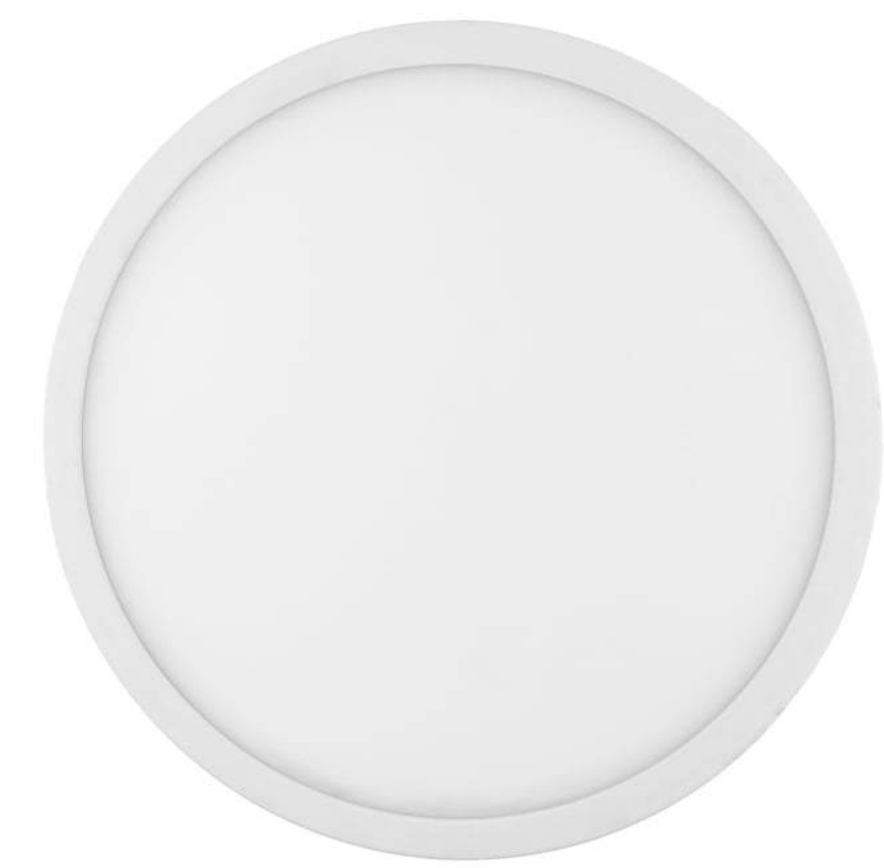

АРТ.	ОПИС/РОЗМІР	ОД/УП	ОД.
330101	18W 5000K 1440Lm, білий	1/20	шт
330341	18W 5000K 1440Lm, чорний	1/20	шт
330111	24W 5000K 1920Lm, білий	1/20	шт
330141	24W 5000K 1920Lm, чорний	1/20	шт

Світильник LED НББ RODOS квадрат



АРТ.	ОПИС/РОЗМІР	ОД/УП	ОД.
330121	18W 5000K 1440Lm, білий	1/20	шт
330351	18W 5000K 1440Lm, чорний	1/20	шт
330131	24W 5000K 1920Lm, білий	1/20	шт
330151	24W 5000K 1920Lm, чорний	1/20	шт

Світильник LED панель VENUS



АРТ.	ОПИС/РОЗМІР	ОД/УП	ОД.
350032	40W 60x60 4000Lm 6000K	1/2	шт

Світильник нічний K2 1W "ШАР" KENDAL



АРТ.	ОПИС/РОЗМІР	ОД/УП	ОД.
KNL-381 BLUE	Синій	1/200	шт
KNL-381 GREEN	Зелений	1/200	шт
KNL-381 RED	Червоний	1/200	шт



Світильник настільний LED TEO



АРТ.	ОПИС/РОЗМІР	ОД/УП	ОД.
540001	Білий 10W 700Lm 4200K	1/12	шт
540701	Блакитний 10W 700Lm 4200K	1/12	шт

Світильник LED PITON



АРТ.	ОПИС/РОЗМІР	ОД/УП	ОД.
300062	27W 2160Lm 6000K IP21 600мм	1/20	шт
300072	54W 5130Lm 6000K IP21 1200мм	1/20	шт
300092	54W 5130Lm 4500K IP21 1200мм	1/20	шт
300082	100W 9000Lm 6000K IP21 1200мм	1/20	шт

Світильник LED PITON-X



АРТ.	ОПИС/РОЗМІР	ОД/УП	ОД.
300052	45W 3700Lm 6000K IP21 1200мм	1/20	шт
300102	45W 3700Lm 6000K IP21 1200мм	1/20	шт

Світильник настільний LED акумуляторний BARBIE



АРТ.	ОПИС/РОЗМІР	ОД/УП	ОД.
540002	Білий 9W 400Lm 4200K 2400mAh	1/16	шт
540014	Рожевий 9W 400Lm 4200K 2400mAh	1/16	шт

Світильник настільний LED акумуляторний ASPEN



АРТ.	ОПИС/РОЗМІР	ОД/УП	ОД.
540003	Білий 6W 250Lm 4200K 2400mAh	1/30	шт
540702	Блакитний 6W 250Lm 4200K 2400mAh	1/30	шт

Світильник настільний LED акумуляторний BASKET



АРТ.	ОПИС/РОЗМІР	ОД/УП	ОД.
540004	Білий 6W 250Lm 4200K 2400mAh	1/36	шт
540301	Блакитний 6W 250Lm 4200K 2400mAh	1/36	шт

Світильник настільний LED акумуляторний LINERA



АРТ.	ОПИС/РОЗМІР	ОД/УП	ОД.
540005	Білий 5W 200Lm 4200K 1200mAh	1/60	шт
540703	Блакитний 5W 200Lm 4200K 1200mAh	1/60	шт

Світильник нічний LED CANDLE



АРТ.	ОПИС/РОЗМІР	ОД/УП	ОД.
310101	Білий 0,8W 3000K;6000K	1/288	шт
310102	Рожевий 0,8W 3000K;6000K	1/288	шт

Світильник нічний LED TEDDY



АРТ.	ОПИС/РОЗМІР	ОД/УП	ОД.
310103	Рожевий 1,2W 3000K;6000K	1/288	шт
310104	Блакитний 1,2W 3000K;6000K	1/288	шт

Світильник нічний LED SONIC з сутінковим сенсором



АРТ.	ОПИС/РОЗМІР	ОД/УП	ОД.
310301	Білий 0,6W 6000K	1/288	шт
310302	Рожевий 0,6W 6000K	1/288	шт
310303	Жовтий 0,6W 6000K	1/288	шт
310304	Блакитний 0,6W 6000K	1/288	шт

Світильник нічний LED RIO з сутінковим сенсором



АРТ.	ОПИС/РОЗМІР	ОД/УП	ОД.
310305	Білий 0,6W 6000K	1/480	шт

Світильник нічний LED HOMMY з сутінковим сенсором



АРТ.	ОПИС/РОЗМІР	ОД/УП/КОР	ОД.
310306	Рожевий 0,6W 6000K	1/1/1	шт
310307	Блакитний 0,6W 6000K	1/1/1	шт



Світильник LED smart SPINER



АРТ.	ОПИС/РОЗМІР	ОД/УП/КОР	ОД.
220525	100W 3000-6000K 7000Lm білий круг	1/1/1	шт
220515	100W 3000-6000K 7000Lm чорний круг	1/1/1	шт

Світильник LED smart TRIO

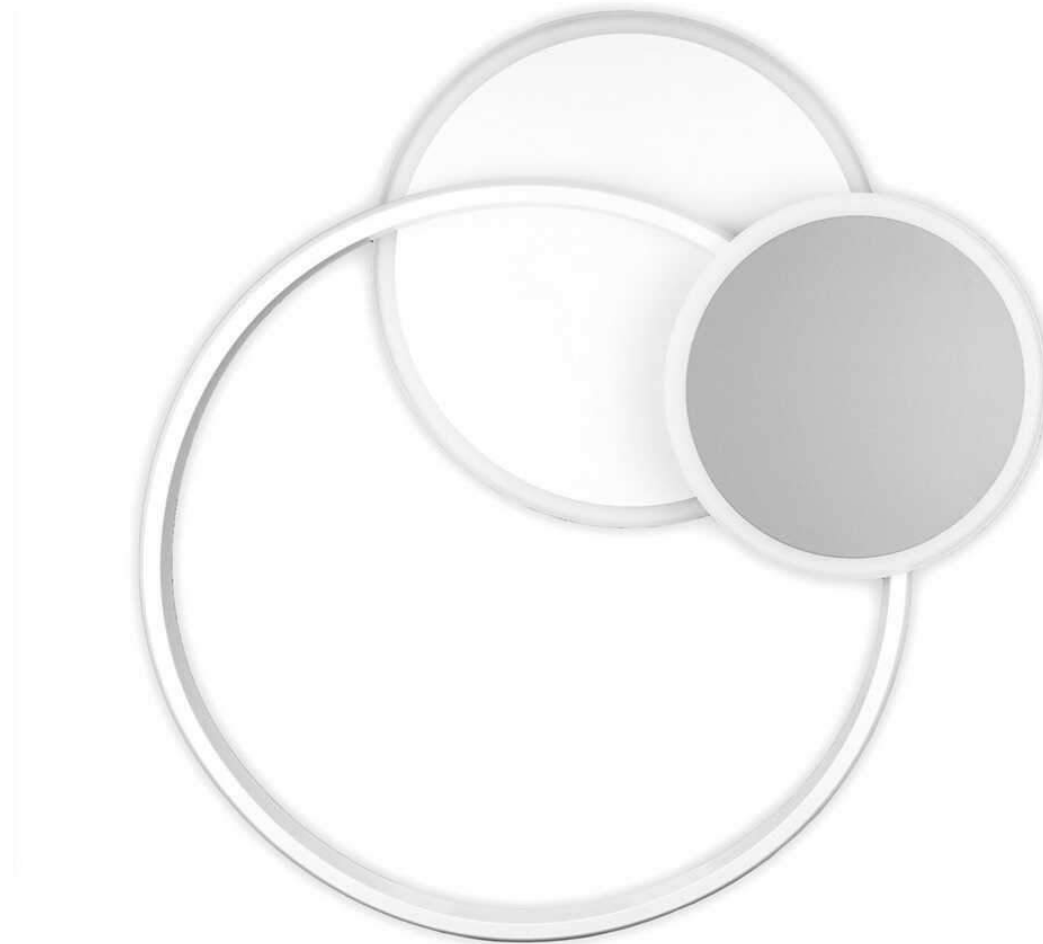

АРТ.	ОПИС/РОЗМІР	ОД/УП/КОР	ОД.
220365	80W 3000-6000K 5600Lm білий, сірий круг	1/1/1	шт

Світильник LED smart TRIO

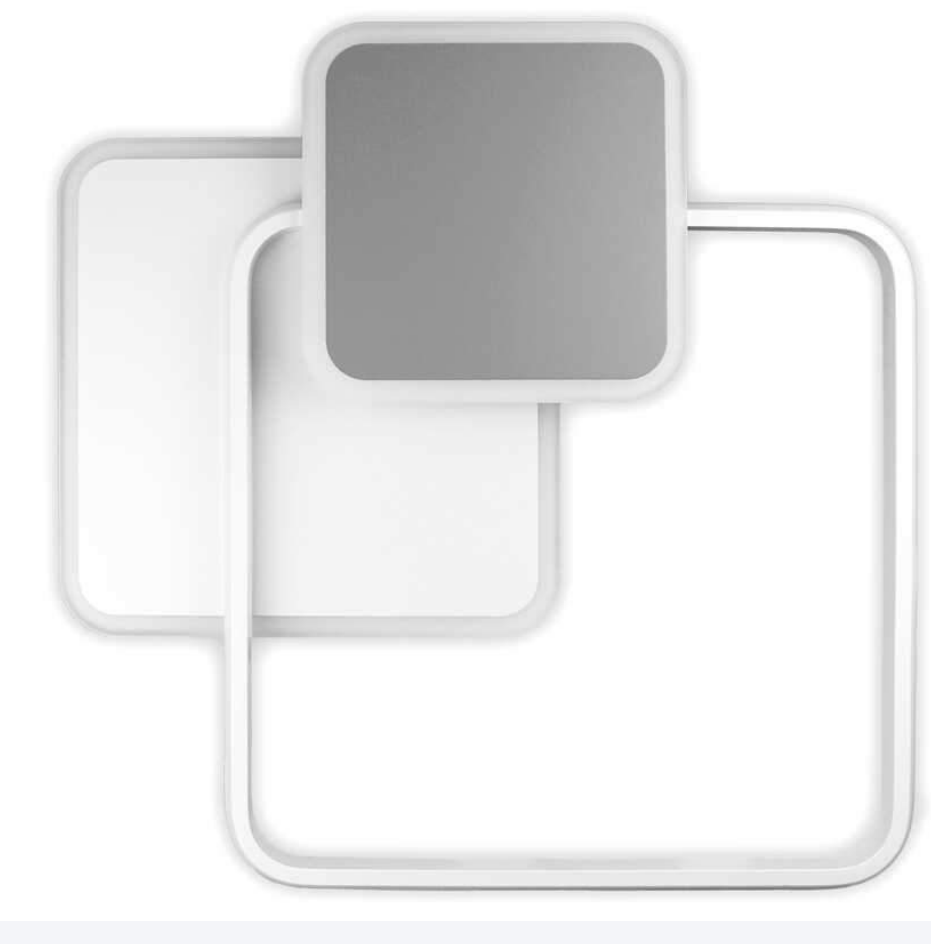

АРТ.	ОПИС/РОЗМІР	ОД/УП/КОР	ОД.
220375	80W 3000-6000K 5600Lm білий, сірий квадрат	1/1/1	шт

Світильник LED smart PHANTOM



АРТ.	ОПИС/РОЗМІР	ОД/УП/КОР	ОД.
220535	120W 3000-6000K 9600Lm білий круг	1/1/1	шт

Світильник LED smart SPINER

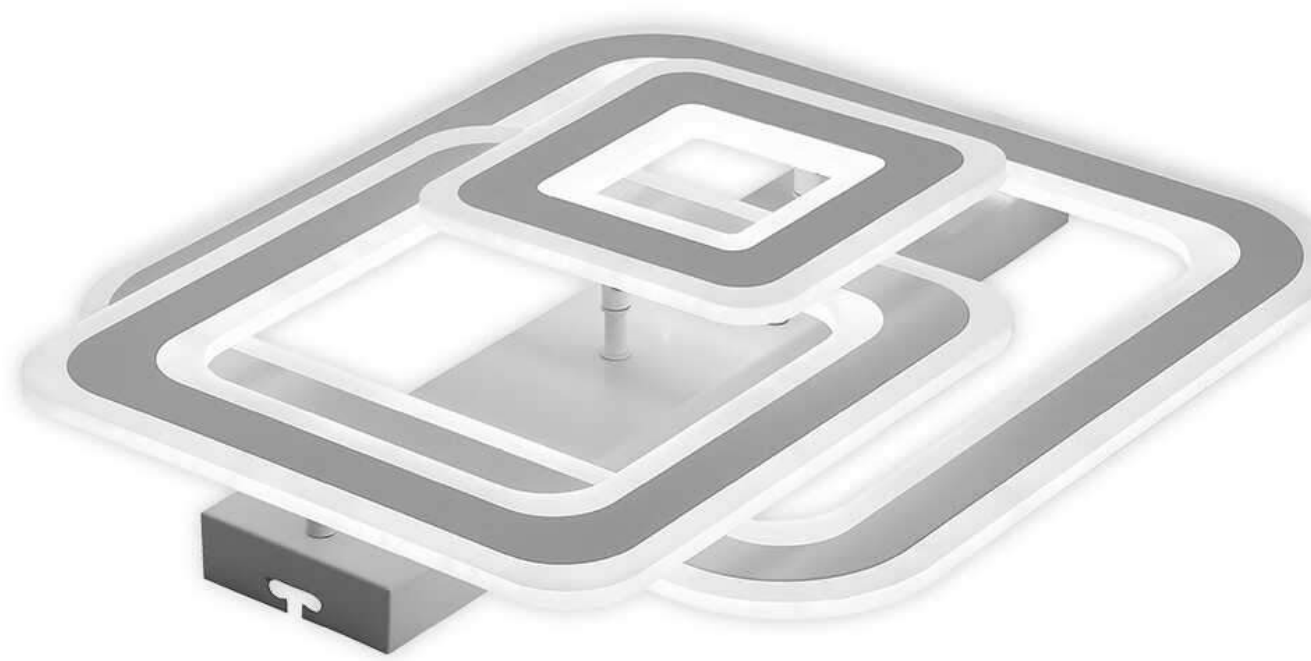

АРТ.	ОПИС/РОЗМІР	ОД/УП/КОР	ОД.
220545	120W 3000-6000K 9600Lm білий квадрат	1/1/1	шт

Світильник LED smart INFINITY

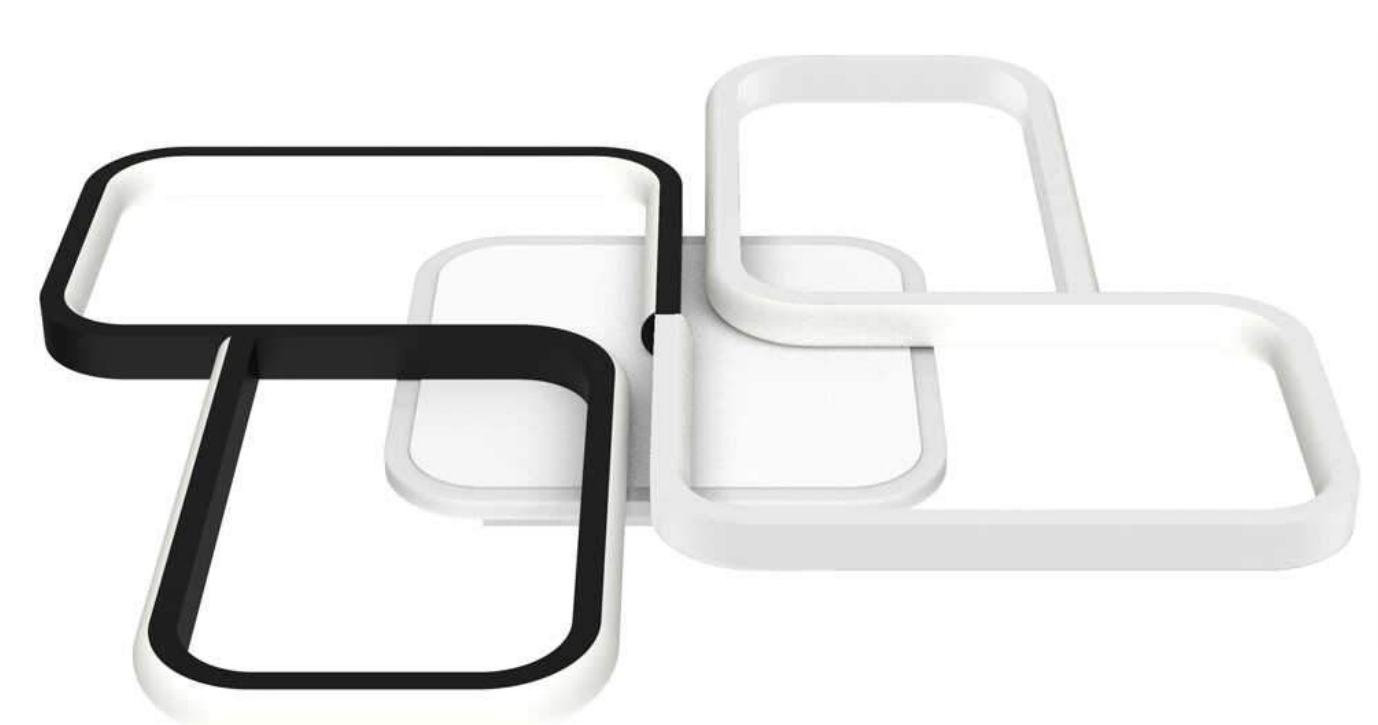

АРТ.	ОПИС/РОЗМІР	ОД/УП/КОР	ОД.
220380	90W 3000-6000K 5000Lm білий квадрат	1/1/1	шт

Світильник LED smart INFINITY



АРТ.	ОПИС/РОЗМІР	ОД/УП/КОР	ОД.
220380	90W 3000-6000K 5000Lm білий квадрат	1/1/1	шт

Світильник LED smart MATRIX

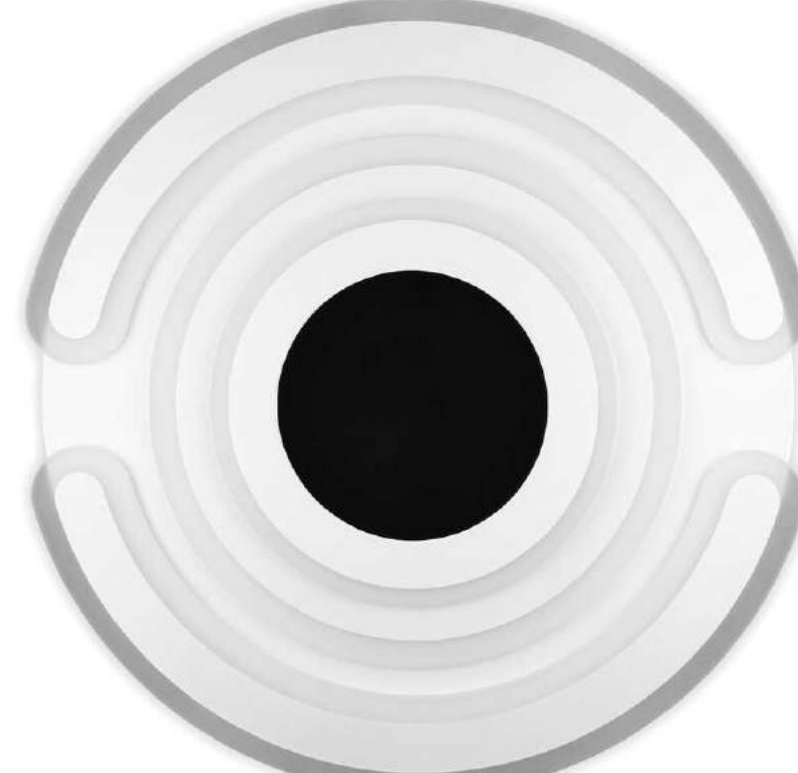

АРТ.	ОПИС/РОЗМІР	ОД/УП/КОР	ОД.
220475	100W 3000-6000K 8000Lm білий круг	1/1/1	шт
220485	100W 3000-6000K 8000Lm чорний круг	1/1/1	шт

Світильник LED smart MATRIX

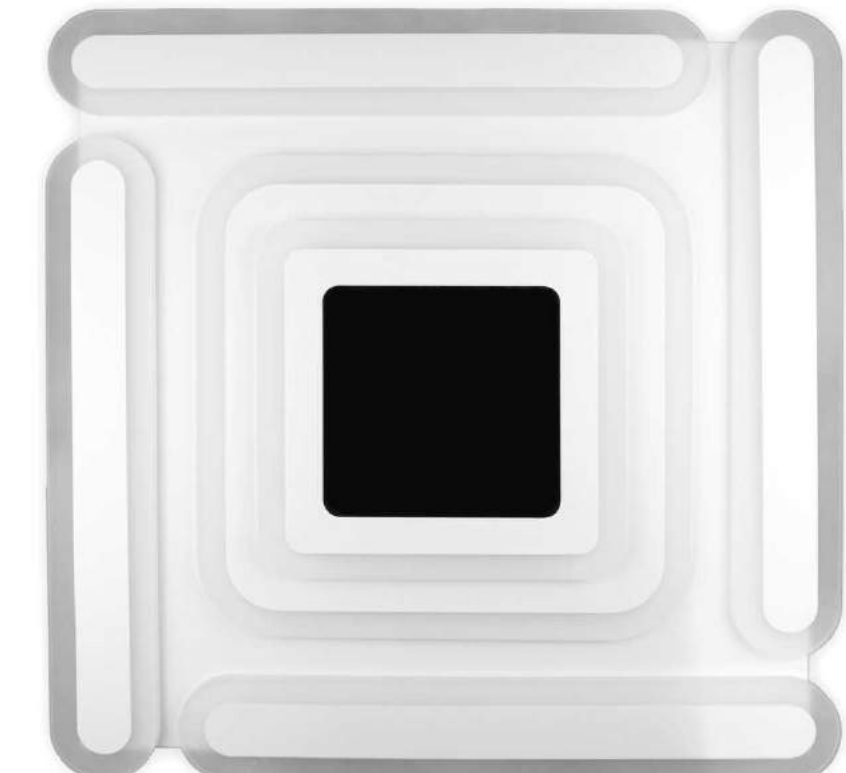

АРТ.	ОПИС/РОЗМІР	ОД/УП/КОР	ОД.
220495	120W 3000-6000K 9600Lm білий квадрат	1/1/1	шт
220505	120W 3000-6000K 9600Lm чорний квадрат	1/1/1	шт

Світильник LED smart OREO



АРТ.	ОПИС/РОЗМІР	ОД/УП/КОР	ОД.
220385	110W 3000-6000K 8000Lm білий круг	1/1/1	шт
220395	110W 3000-6000K 8000Lm коричневий круг	1/1/1	шт

Світильник LED smart OREO

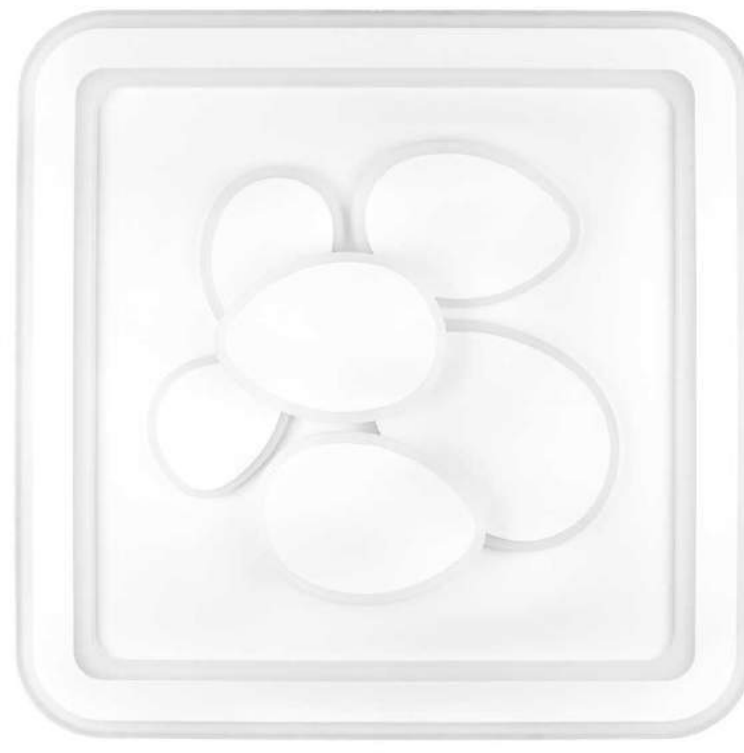

АРТ.	ОПИС/РОЗМІР	ОД/УП/КОР	ОД.
220405	120W 3000-6000K 9000Lm білий квадрат	1/1/1	шт
220415	120W 3000-6000K 9000Lm коричневий квадрат	1/1/1	шт

Світильник LED smart OXFORD

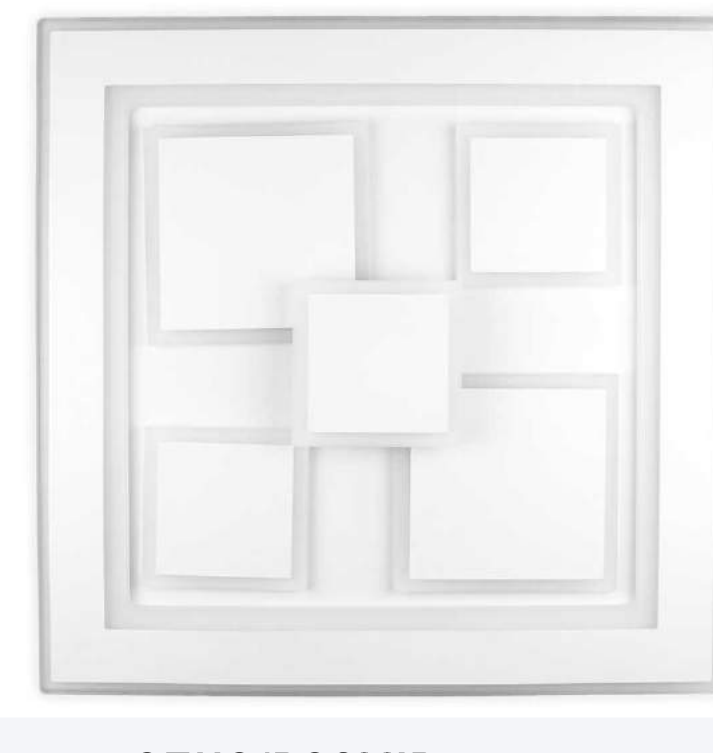

АРТ.	ОПИС/РОЗМІР	ОД/УП/КОР	ОД.
220425	110W 3000-6000K 8000Lm коричневий квадрат	1/1/1	шт
220435	110W 3000-6000K 8000Lm коричневий квадрат	1/1/1	шт

Світильник LED smart DARTS



АРТ.	ОПИС/РОЗМІР	ОД/УП/КОР	ОД.
220465	90W 3000-6000K 6500Lm білий круг	1/1/1	шт

Світильник LED smart KOLIZEY

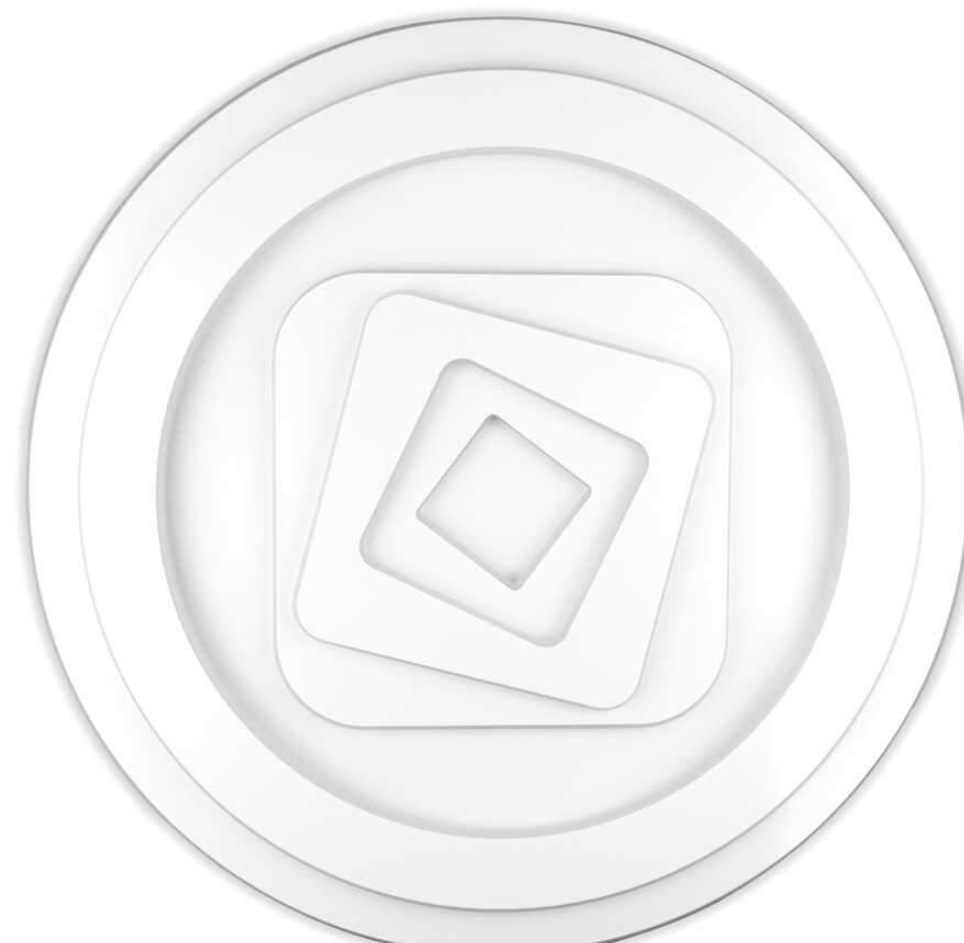

АРТ.	ОПИС/РОЗМІР	ОД/УП/КОР	ОД.
220445	130W 3000-6000K 8600Lm білий круг	1/1/1	шт

Світильник LED smart KOLIZEY



АРТ.	ОПИС/РОЗМІР	ОД/УП/КОР	ОД.
220455	150W 3000-6000K 10000Lm білий квадрат	1/1/1	шт

Світильник LED smart



АРТ.	ОПИС/РОЗМІР	ОД/УП	ОД.
220235	COSMO 72W 3000-6000K 5700Lm круг	1/5	шт
220225	DELTA 72W 3000-6000K 5700Lm круг	1/5	шт

Світильник LED smart MILAN

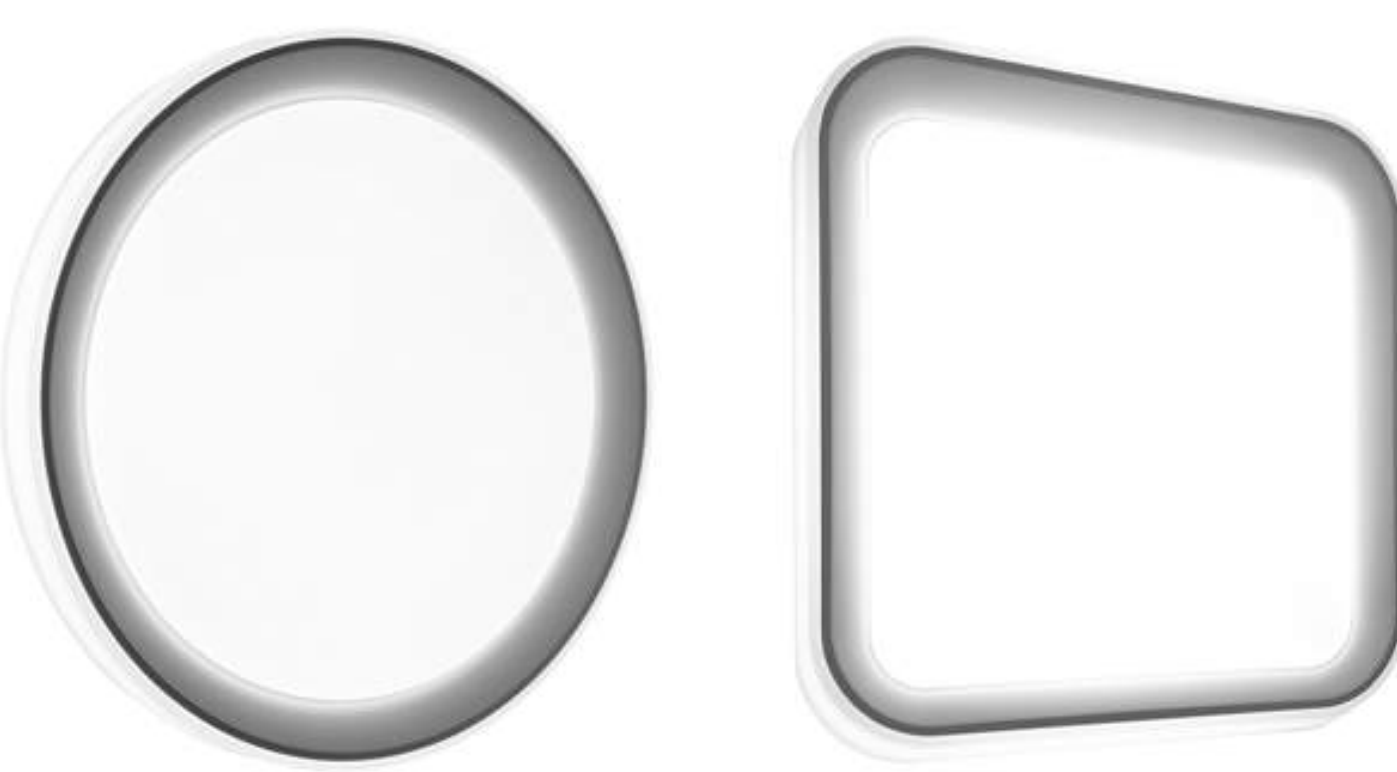

АРТ.	ОПИС/РОЗМІР	ОД/УП	ОД.
220205	72W 3000-6000K 4800Lm круг	1/5	шт
220215	72W 3000-6000K 4800Lm квадрат	1/5	шт

Світильник LED smart HELIX

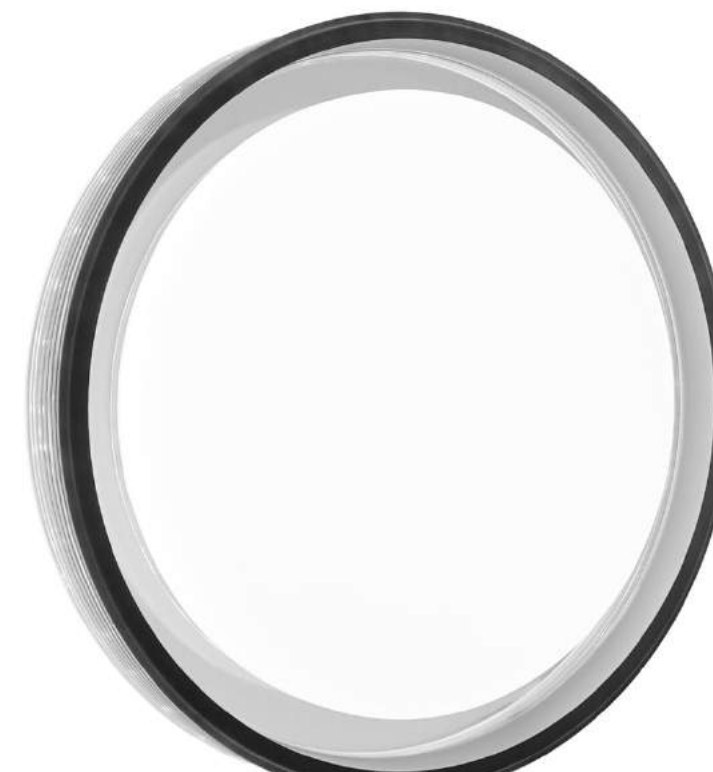

АРТ.	ОПИС/РОЗМІР	ОД/УП	ОД.
220455	60W 3000-6000K 3900Lm срібний квадрат	1/5	шт
220435	60W 3000-6000K 3900Lm коричневий круг	1/5	шт



Датчик руху



АРТ.	ОПИС/РОЗМІР	ОД/УП/КОР	ОД.
950102	360*/120* VS02 LED 100Вт білий	1/1/1	шт

Світильник садово-парк. Paris-H античний



АРТ.	ОПИС/РОЗМІР	ОД/УП	ОД.
500080	60W E27 IP44	1/12	шт

Світильник садово-парк. Paris-D античний



АРТ.	ОПИС/РОЗМІР	ОД/УП	ОД.
500060	60W E27 IP44	1/12	шт

Ліхтар FISHER LED



АРТ.	ОПИС/РОЗМІР	ОД/УП/КОР	ОД.
360301	3W 1200mAh 195Lm на голову 10 год.	1/1/1	шт

Ліхтар BIKER LED



АРТ.	ОПИС/РОЗМІР	ОД/УП/КОР	ОД.
360302	3W / 1W 1200mAh 210Lm на голову 8 год.	1/1/1	шт

Ліхтар SCOUT LED



АРТ.	ОПИС/РОЗМІР	ОД/УП/КОР	ОД.
360201	5W 2500mAh 325Lm від 6 до 15 год.	1/1/1	шт

Ліхтар KORD LED



АРТ.	ОПИС/РОЗМІР	ОД/УП/КОР	ОД.
360106	1W 1200mAh 90Lm від 3 до 7 год.	1/30/300	шт

Ліхтар SCORPION LED



АРТ.	ОПИС/РОЗМІР	ОД/УП/КОР	ОД.
360107	1W 1200mAh 110Lm від 3 до 7 год.	1/30/300	шт

Ліхтар FLASH 2 LED



АРТ.	ОПИС/РОЗМІР	ОД/УП/КОР	ОД.
360104	2W / 2W 500mAh 130Lm від 3 до 6 год.	1/1/1	шт

Ліхтар STALKER LED



АРТ.	ОПИС/РОЗМІР	ОД/УП/КОР	ОД.
360105	3W 1200mAh 130Lm від 4 до 8 год.	1/1/1	шт

Ліхтар STORM LED



АРТ.	ОПИС/РОЗМІР	ОД/УП	ОД.
360102	5W / 1W 2400mAh 325Lm від 3 до 8 год.	1/200	шт

Ліхтар CAMPUS LED



АРТ.	ОПИС/РОЗМІР	ОД/УП/КОР	ОД.
360202	3W 1500mAh 195Lm від 3 до 4 год.	1/1/1	шт



## Лампа E27



АРТ.	ОПИС/РОЗМІР	ОД/УП	ОД.
10258	25Вт	1/100	шт
316	40Вт	1/100	шт
317	60Вт	1/100	шт
318	75Вт	1/100	шт
319	100Вт	1/120	шт
320	150Вт	1/120	шт
321	200Вт	1/108	шт
322	300Вт	1/80	шт

## Лампа E40



АРТ.	ОПИС/РОЗМІР	ОД/УП	ОД.
650	300Вт	1/50	шт
1142	500Вт	1/24	шт

## Лампа MO E27



АРТ.	ОПИС/РОЗМІР	ОД/УП	ОД.
107273	12-60	1/100	шт
3202	36-40	1/100	шт
1385	36-60	1/100	шт
9188	36-95	1/100	шт
1386	36-100	1/100	шт

## Лампа розжарення ЛОН



ОПИС/РОЗМІР	ОД/УП/КОР	ОД.
40Вт B35 E14 прозора (ДС 230-40-1)	1/1/1	шт

## Світлодіодна стрічка



ОПИС/РОЗМІР	ОД/УП/КОР	ОД.
60 led/m SMD2835 12V 4,8W IP20	1/1/1	шт
60 led/m SMD2835 12V 4,8W IP65	1/1/1	шт
120 led/m SMD2835 12V 9W IP20	1/1/1	шт
120 led/m SMD2835 12V 20W IP20	1/1/1	шт
120 led/m SMD2835 12V 9W IP65	1/1/1	шт
120 led/m SMD2835 12V 14W IP20	1/1/1	шт
60 led/m SMD5050 12V 14.4W IP65	1/1/1	шт
96 led/m SMD5050 12V 11W IP20 RGB	1/1/1	шт
60 led/m SMD5050 12V 14.4W IP20 RGB	1/1/1	шт
60 led/m SMD5050 12V 14.4W IP65 RGB	1/1/1	шт
60 led/m SMD5050 12V 14.4W IP20 Full RGB	1/1/1	шт
60 led/m SMD5630 12V 15W IP20	1/1/1	шт
240 led/m SMD2835 12V 20W IP20	1/1/1	шт

## Негерметичні блоки живлення "Стандарт" серія TR



ОПИС/РОЗМІР	ОД/УП/КОР	ОД.
15Вт 1.25А	1/1/1	шт
25Вт 2.1А	1/1/1	шт
36Вт 3А	1/1/1	шт
60Вт 5А	1/1/1	шт
100Вт 8.5А	1/1/1	шт
500Вт 41А	1/1/1	шт
800Вт 66.7А	1/1/1	шт

## Лампа ИКЗК-250



АРТ.	ОПИС/РОЗМІР	ОД/УП	ОД.
ИКЗК	250Вт 220В	1/15	шт

## Лампа G13 T8 трубчаста світлодіодна LED



АРТ.	ОПИС/РОЗМІР	ОД/УП	ОД.
41028	L-1200 1400lm 6400к 18вт	1/25	шт
41031	L-600 720lm 6400к 9вт	1/25	шт

## Лампа LED T8



АРТ.	ОПИС/РОЗМІР	ОД/УП/КОР	ОД.
72691	18W 1750lm 1200mm 6500K	1/1/1	шт
74404	9W 850lm 600mm 6500K	1/1/1	шт

## Світильник вологозахисний без ламп



АРТ.	ОПИС/РОЗМІР	ОД/УП/КОР	ОД.
72388	T8, IP 65, 1200 мм	1/1/1	шт

## Панель



АРТ.	ОПИС/РОЗМІР	ОД/УП/КОР	ОД.
72647	45W 4000lm 6000K	1/1/1	шт
72437	36W 4000K	1/1/1	шт
74494	4000K срібло	1/1/1	шт
72436	36W 6000K	1/1/1	шт

## Світильник лінійний



АРТ.	ОПИС/РОЗМІР	ОД/УП	ОД.
70783	Led Eco Plazma, 1.2 м, 36W 2800Lm IP20 Ecostrum	1/30	шт
72142	ECO TRI-PROOF, 1.2m 36W 3000Lm IP65 Ecostrum	1/30	шт
56806	EVROLIGHT WL2-36-K 36Вт 6400К IP65	1/40	шт

## Світильник промисловий Slim



АРТ.	ОПИС/РОЗМІР	ОД/УП	ОД.
39714	2*1200мм під лампу T8 LED-SH-40 IP65	1/10	шт

## Кронштейн для світильника (Під замовлення)



АРТ.	ОПИС/РОЗМІР	ОД/УП	ОД.
КБУ-С	Труба: 40, кут: 45, довжина труби: 350	1/1	шт
КС-7	Труба: 40, кут: 45, довжина труби: 500	1/1	шт
КБУ-С	Труба: 50, кут: 45, довжина труби: 350	1/1	шт

## Кронштейн для світильника з регул.кута (Під замовлення)



АРТ.	ОПИС/РОЗМІР	ОД/УП	ОД.
КСУР-40	Труба: 40, довжина труби : 350	1/1	шт



Вилка з з/к з прямим введенням дроту



NEOMAX

АРТ.	ОПИС/РОЗМІР	ОД/УП/КОР	ОД.
NX1101	16A 250V~ 2P+	1/45/270	шт

Вилка без з/к з прямим введенням дроту (чорна)

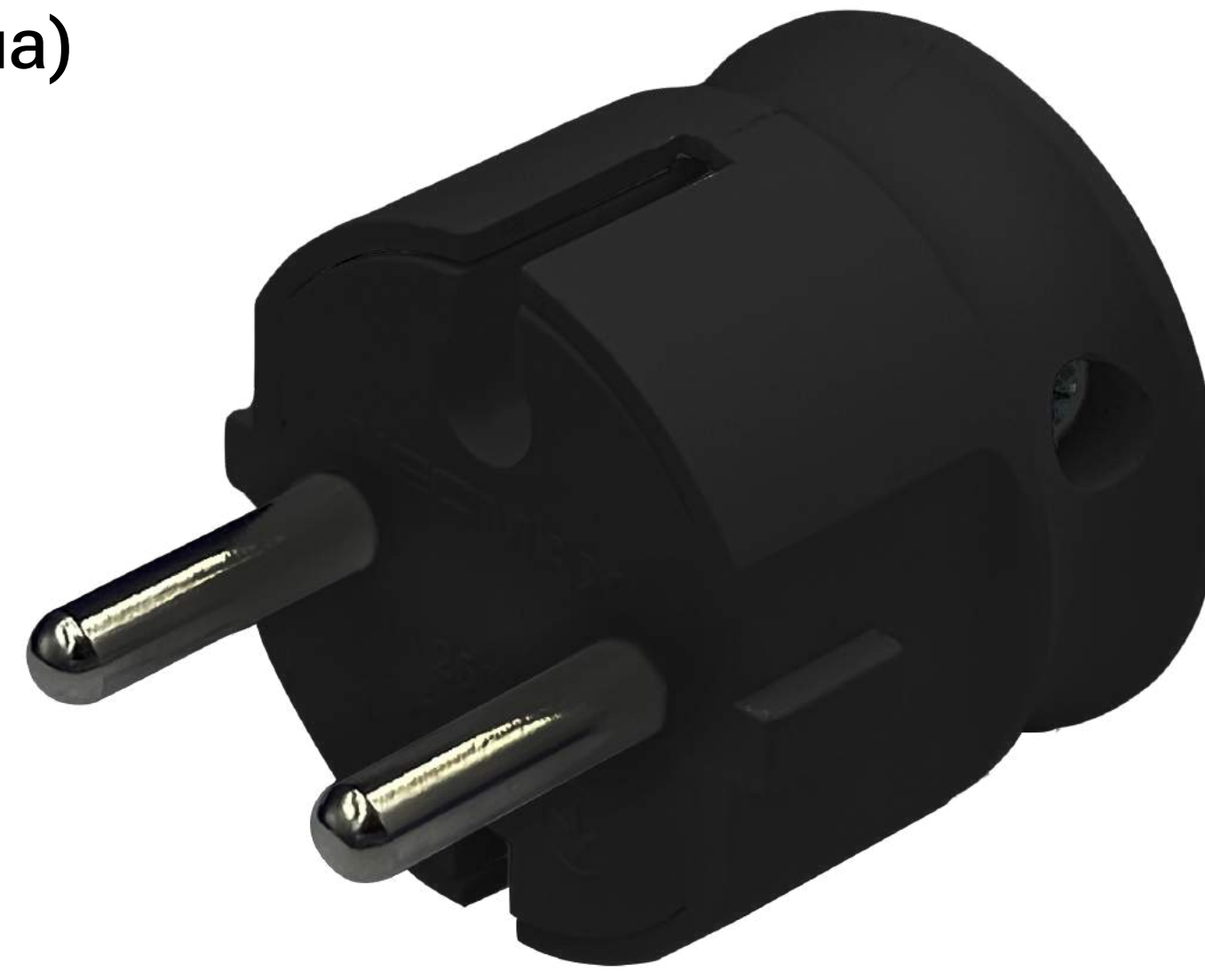

NEOMAX

АРТ.	ОПИС/РОЗМІР	ОД/УП/КОР	ОД.
NX1103	10A 250V~ 2P+	1/50/300	шт

Вилка без з/к з прямим введенням дроту



NEOMAX

АРТ.	ОПИС/РОЗМІР	ОД/УП/КОР	ОД.
NX1002	10A 250V~ 2P+	1/50/300	шт

Вилка плоска NEOMAX



NEOMAX

АРТ.	ОПИС/РОЗМІР	ОД/УП/КОР	ОД.
NX1007	10A 250V~ 2P+	1/100/600	шт

Вилка пряма з з/к



NEOMAX

АРТ.	ОПИС/РОЗМІР	ОД/УП/КОР	ОД.
NX1000	16A 250V~ 2P+	1/35/210	шт

Вилка пряма з з/к (чорна)



NEOMAX

АРТ.	ОПИС/РОЗМІР	ОД/УП/КОР	ОД.
NX1100	16A 250V~ 2P+	1/35/210	шт

Вилка пряма з з/к каучук



NEOMAX

АРТ.	ОПИС/РОЗМІР	ОД/УП/КОР	ОД.
NX2000	16A 250V~ 2P+	1/20/120	шт

Вилка пряма з з/к каучук (червона)

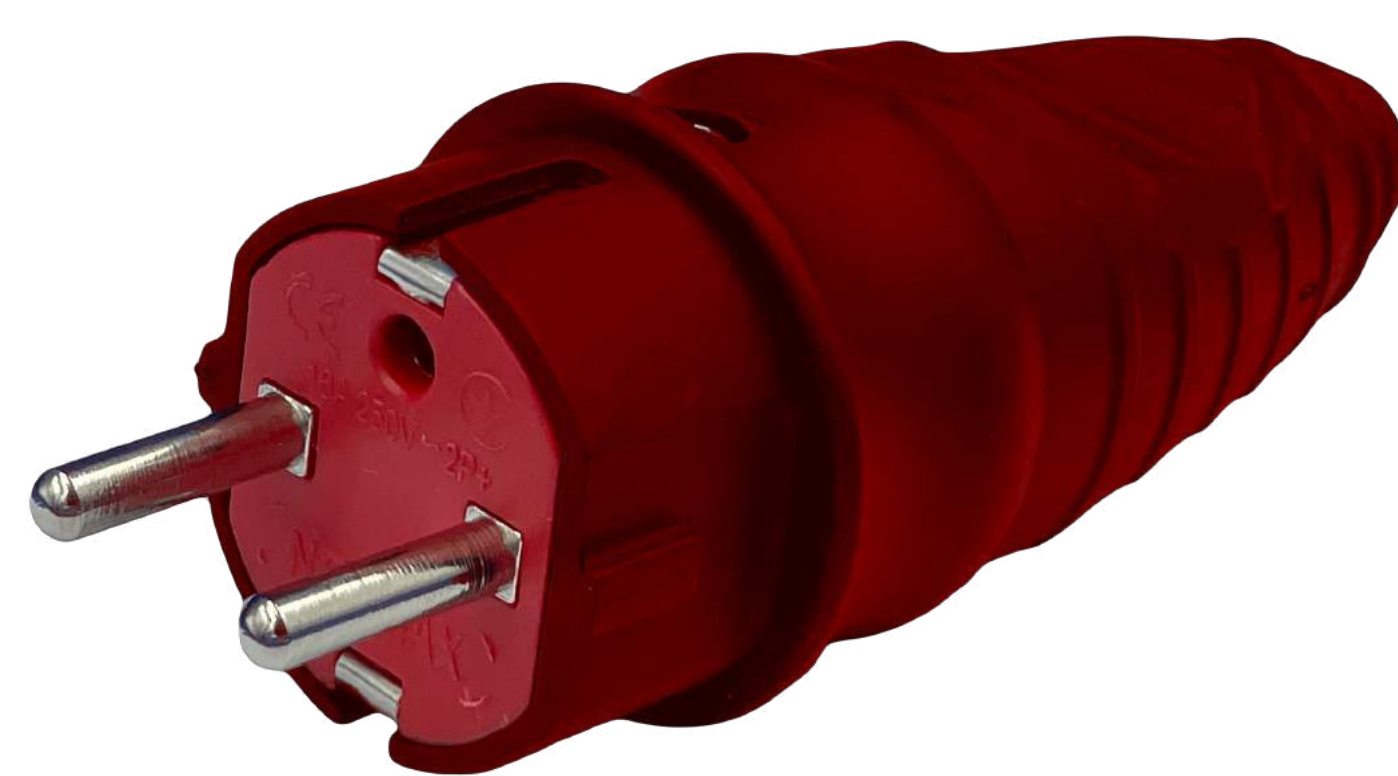

NEOMAX

АРТ.	ОПИС/РОЗМІР	ОД/УП/КОР	ОД.
NX2200	16A 250V~ 2P+	1/20/120	шт

Вилка з з/к з прямим введенням дроту



NEOMAX

АРТ.	ОПИС/РОЗМІР	ОД/УП/КОР	ОД.
NX1001	16A 250V~ 2P+	1/45/270	шт

Вилка з кільцем з з/к



NEOMAX

АРТ.	ОПИС/РОЗМІР	ОД/УП/КОР	ОД.
NX1006	16A 250V~ 2P+	1/35/210	шт

Вилка з кільцем з з/к (чорна)



NEOMAX

АРТ.	ОПИС/РОЗМІР	ОД/УП/КОР	ОД.
NX1106	16A 250V~ 2P+	1/35/210	шт

Вилка кутова з з/к



NEOMAX

АРТ.	ОПИС/РОЗМІР	ОД/УП/КОР	ОД.
NDN110	16A 250V~ 2P+	1/35/210	шт

Вилка кутова з з/к (чорна)



NEOMAX

АРТ.	ОПИС/РОЗМІР	ОД/УП/КОР	ОД.
NX1105	16A 250V~ 2P+	1/35/210	шт

Вилка кутова з з/к стандартна (чорна)



NEOMAX

АРТ.	ОПИС/РОЗМІР	ОД/УП/КОР	ОД.
NX1104	16A 250V~ 2P+	1/40/240	шт

Вилка кутова з з/к стандартна



NEOMAX

АРТ.	ОПИС/РОЗМІР	ОД/УП/КОР	ОД.
NX1004	16A 250V~ 2P+	1/40/240	шт



Вилка кутова без з/к

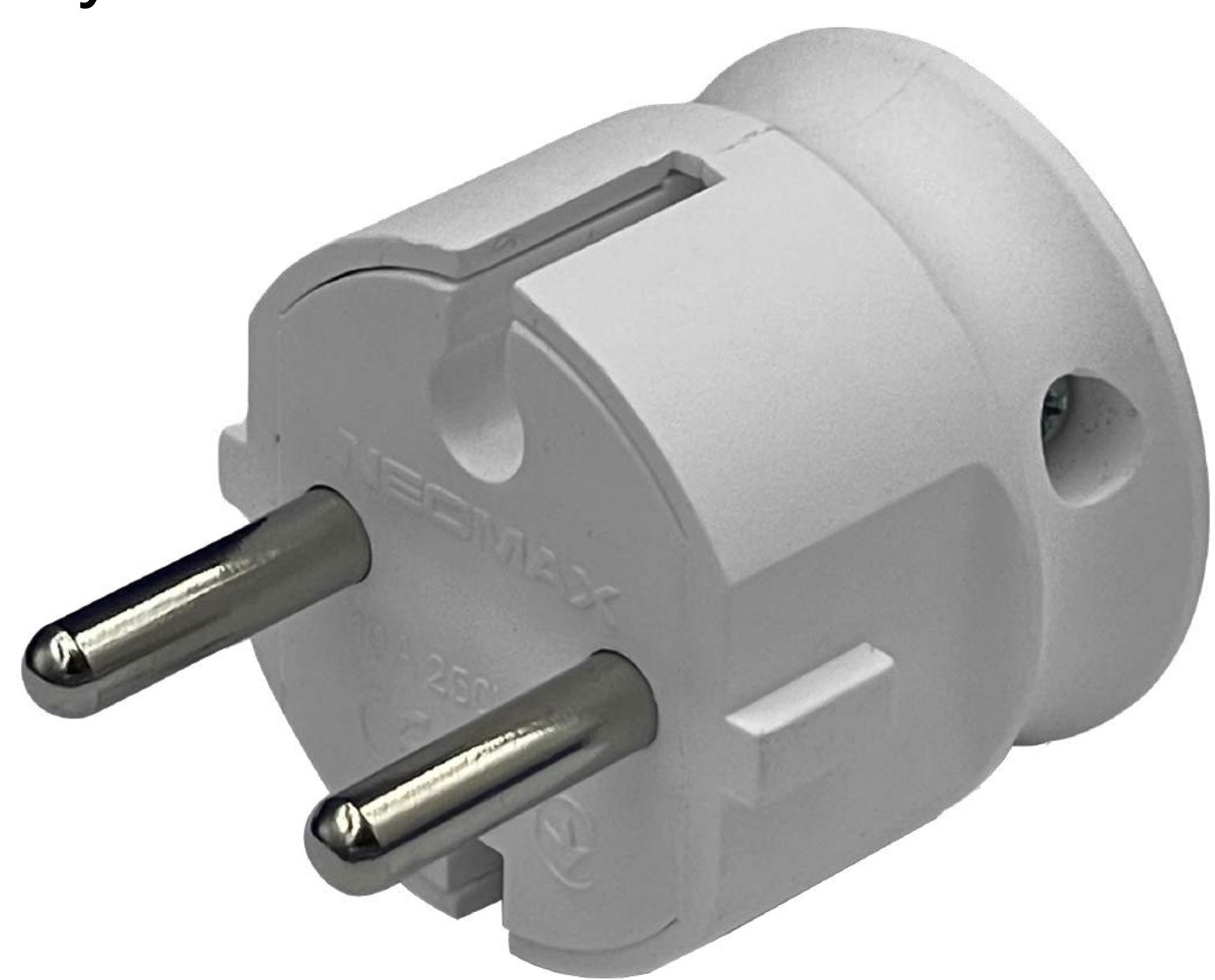

NEOMAX

АРТ.	ОПИС/РОЗМІР	ОД/УП/КОР	ОД.
NX1003	10A 250V~ 2P+	1/50/300	шт

Гніздо з з/к з кришкою, каучук



NEOMAX

АРТ.	ОПИС/РОЗМІР	ОД/УП/КОР	ОД.
NX2004	16A 250V~ 2P+	1/15/90	шт

Гніздо пряме посилене з з/к



NEOMAX

АРТ.	ОПИС/РОЗМІР	ОД/УП/КОР	ОД.
NX1008	16A 250V~ 2P+	1/20/120	шт

Гніздо пряме посилене з з/к (чорне)



NEOMAX

АРТ.	ОПИС/РОЗМІР	ОД/УП/КОР	ОД.
NX1108	16A 250V~ 2P+	1/20/120	шт

Двійник з з/к



NEOMAX

АРТ.	ОПИС/РОЗМІР	ОД/УП/КОР	ОД.
NX1012	16A 250V~ 2P+	1/14/84	шт

Двійник з з/к (чорний)



NEOMAX

АРТ.	ОПИС/РОЗМІР	ОД/УП/КОР	ОД.
NX1112	16A 250V~ 2P+	1/14/84	шт

Двійник без з/к



NEOMAX

АРТ.	ОПИС/РОЗМІР	ОД/УП/КОР	ОД.
NX1013	16A 250V~ 2P+	1/15/90	шт

Двійник без з/к (чорний)



NEOMAX

АРТ.	ОПИС/РОЗМІР	ОД/УП/КОР	ОД.
HLF199S	16A 250V~ 2P+	1/15/90	шт

Кабель з вилкою 5 метрів з з/к



NEOMAX

АРТ.	ОПИС/РОЗМІР	ОД/УП	ОД.
NX501005	3 метра	1/25	шт
NX501003	5 метрів	1/20	шт

Колодка без з/к



NEOMAX

АРТ.	ОПИС/РОЗМІР	ОД/УП	ОД.
NX500200	2 гнізда 16A 250V~ 2P+	1/40	шт
NX500300	3 гнізда 16A 250V~ 2P+	1/35	шт
NX500400	4 гнізда 16A 250V~ 2P+	1/25	шт

Подовжувач без з/к



NEOMAX

АРТ.	ОПИС/РОЗМІР	ОД/УП	ОД.
NX500302	3 гнізда 2 метра 16A 250V~ 2P+	1/15	шт
NX500303	3 гнізда 3 метра 16A 250V~ 2P+	1/15	шт
NX500402	4 гнізда 2 метра 16A 250V~ 2P+	1/14	шт
NX500403	4 гнізда 3 метра 16A 250V~ 2P+	1/14	шт
NX500503	5 гнізд 3 метра 16A 250V~ 2P+	1/12	шт

Трійник з з/к



NEOMAX

АРТ.	ОПИС/РОЗМІР	ОД/УП/КОР	ОД.
NX1014	16A 250V~ 2P+	1/10/60	шт

Трійник без з/к



NEOMAX

АРТ.	ОПИС/РОЗМІР	ОД/УП/КОР	ОД.
NX1015	16A 250V~ 2P+	1/12/72	шт

Трійник з з/к (чорний)



NEOMAX

АРТ.	ОПИС/РОЗМІР	ОД/УП/КОР	ОД.
NX1114	16A 250V~ 2P+	1/10/60	шт

Трійник без з/к (чорний)



NEOMAX

АРТ.	ОПИС/РОЗМІР	ОД/УП/КОР	ОД.
NX1115	16A 250V~ 2P+	1/12/72	шт



Трійник перехідник



NEOMAX

АРТ.	ОПИС/РОЗМІР	ОД/УП/КОР	ОД.
NX1019	10А 250V~ 2P+	1/45/0270	шт

Електротехнічна труба для кабелю (Під замовлення)



NEOMAX

АРТ.	ОПИС/РОЗМІР	ОД/УП	ОД.
NX3500	16мм, 2м	1/160	м
NX3510	16мм, 3м	1/180	м
NX3501	20мм, 2м	1/120	м
NX3511	20мм, 3м	1/120	м
NX3502	25мм, 2м	1/100	м
NX3512	25мм, 3м	1/90	м
NX3503	32мм, 2м	1/60	м
NX3513	32мм, 3м	1/90	м
NX3504	40мм, 2м	1/40	м
NX3514	40мм, 3м	1/60	м

Коробка установча набірна



NEOMAX

АРТ.	ОПИС/РОЗМІР	ОД/УП	ОД.
NX1045	Квадратна 100*100*50	1/34	шт
NX1044	Квадратна 85*85*4	1/60	шт
NX1043	Кругла 80*45	1/90	шт

Коробка установча набірна



NEOMAX

АРТ.	ОПИС/РОЗМІР	ОД/УП	ОД.
MBS022	Без метизів	1/200	шт
MBS021	3 метизами	1/200	шт

Коробка установча під бетон



NEOMAX

АРТ.	ОПИС/РОЗМІР	ОД/УП	ОД.
NX1033	500x440x180	1/100	шт

Коробка установча під бетон поглиблена



NEOMAX

АРТ.	ОПИС/РОЗМІР	ОД/УП	ОД.
NX1034	500x440x180	1/100	шт

Коробка установча під гіпсокартон



NEOMAX

АРТ.	ОПИС/РОЗМІР	ОД/УП	ОД.
NX1032	500x440x180мм	1/100	шт

Коробка установча універсальна



NEOMAX

АРТ.	ОПИС/РОЗМІР	ОД/УП	ОД.
MBS024	Без метизів	1/200	шт
MBS023	3 метизами	1/200	шт

Автомат



NEOMAX

АРТ.	ОПИС/РОЗМІР	ОД/УП/КОР	ОД.
NXC14506	1C 06A	1/12/144	шт
NXC14510	1C 10A	1/12/144	шт
NXC14516	1C 16A	1/12/144	шт
NXC14520	1C 20A	1/12/144	шт
NXC14525	1C 25A	1/12/144	шт
NXC14532	1C 32A	1/12/144	шт
NXC14540	1C 40A	1/12/144	шт
NXC14550	1C 50A	1/12/144	шт
NXC14563	1C 63A	1/12/144	шт

Автомат



NEOMAX

АРТ.	ОПИС/РОЗМІР	ОД/УП/КОР	ОД.
NXC24510	2C 10A	1/6/72	шт
NXC26016	2C 16A 6.0кА 230/400V Тип С	1/6/72	шт
NXC24516	2C 16A	1/6/72	шт
NXC24520	2C 20A	1/6/72	шт
NXC26025	2C 25A 6.0кА 230/400V Тип С	1/6/72	шт
NXC24525	2C 25A	1/6/72	шт
NXC24532	2C 32A	1/6/72	шт
NXC24540	2C 40A	1/6/72	шт
NXC24550	2C 50A	1/6/72	шт
NXC24563	2C 63A	1/6/72	шт

Автомат



NEOMAX

АРТ.	ОПИС/РОЗМІР	ОД/УП/КОР	ОД.
NXC36006	3C 06A 6.0кА 230/400V Тип С	1/4/48	шт
NXC34510	3C 10A	1/4/48	шт
NXC36016	3C 16A 6.0кА 230/400V Тип С	1/4/48	шт
NXC34516	3C 16A	1/4/48	шт
NXC34520	3C 20A	1/4/48	шт
NXC34525	3C 25A	1/4/48	шт
NXC34532	3C 32A	1/4/48	шт
NXC34540	3C 40A	1/4/48	шт
NXC34550	3C 50A	1/4/48	шт
NXC34563	3C 63A	1/4/48	шт

УЗО



NEOMAX

АРТ.	ОПИС/РОЗМІР	ОД/УП/КОР	ОД.
NXR2-030-025	2P 25A 30mA	1/3/36	шт
NXR2-030-032	2P 32A 30mA	1/3/36	шт
NXR2-030-040	2P 40A 30mA	1/3/36	шт
NXR2-030-063	2P 63A 30mA	1/3/36	шт



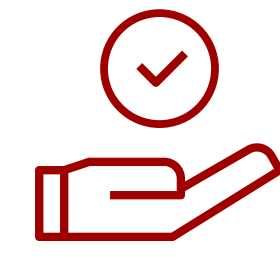

Простий та швидкий монтаж



Надійно захищені від корозійних процесів



Надійна конструкція

## Щити зовнішнього монтажу

АРТ.	НАЗВА	ОПИС	ОД/УП	ОД.
NX4312	12 автоматів	200x300x98см	1/6	шт
NX4316	16 автоматів	290x220x97см	1/6	шт
NX4302	2 автомата	140x100x95см	1/16	шт
NX4324	24 автомата	320x300x98см	1/4	шт
NX4336	36 автоматів	430x300x98см	1/3	шт
NX4306	6 автоматів	140x180x96см	1/9	шт
NX4308	8 автоматів	170x220x97см	1/12	шт



NX4306



NX4308



NX4312



NX4324



NX4336

## Щити внутрішнього монтажу

АРТ.	НАЗВА	ОПИС	ОД/УП/КОР	ОД.
NX4012	12 автоматів біла дв.	200x300x98см	1/6	шт
NX4212	12 автоматів	200x300x98см	1/6	шт
NX4224	24 автоматів	320x300x98см	1/4	шт
NX4236	36 автоматів	430x300x98см	1/3	шт
NX4204	4 автоматів	140x140x96см	1/18	шт
NX4208	8 автоматів	170x220x97см	1/12	шт



NX4202



NX4208



NX4212

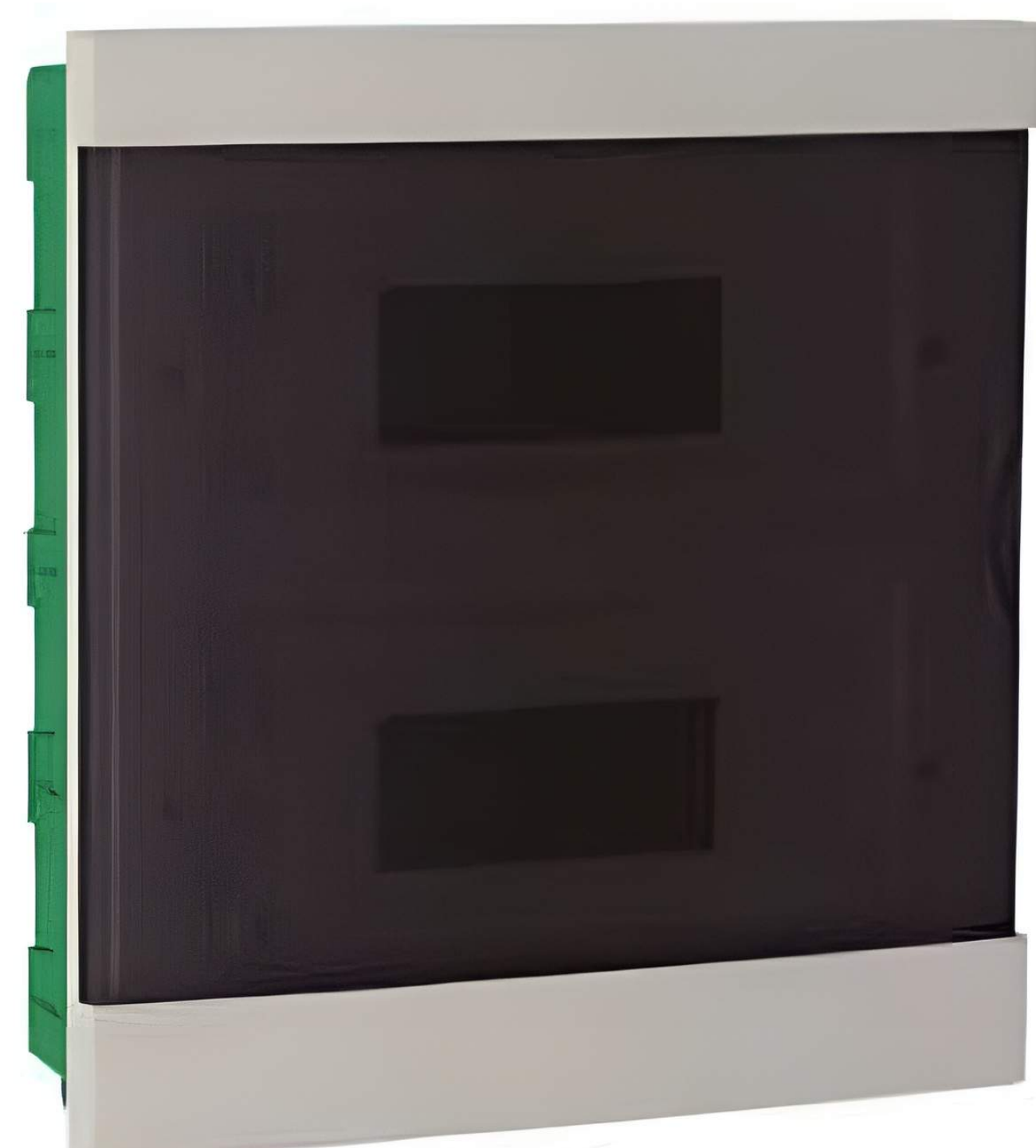

NX4224



NX4236

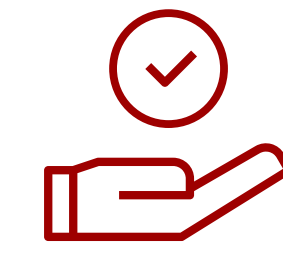

Простий та швидкий  
монтажНадійний  
замокНадійна  
конструкція

## Кабельний канал з подвійним замком

АРТ.	ОПИС	ОД/УП	ОД.
NX3200	12*12мм	2/160	М
NX3201	15*10мм	2/160	ШТ
NX3202	16*16мм	2/96	ШТ
NX3203	20*10мм	2/120	ШТ
NX3204	25*16мм	2/128	ШТ
NX3205	25*25мм	2/80	ШТ
NX3206	40*16мм	2/90	ШТ
NX3208	40*40мм	2/60	ШТ
NX3209	60*40мм	2/40	ШТ
NX3210	60*60мм	2/24	ШТ



NX3200



NX3202



NX3204



NX3209



NX3003



NX3010



NX3014



NX3015

## Кабельний канал з одинарним замком

АРТ.	НАЗВА	ОД/УП/КОР	ОД.
NX3000	12*12мм	2/160	ШТ
NX3001	15*10мм	2/160	ШТ
NX3002	16*16мм	2/96	ШТ
NX3003	20*10мм	2/120	ШТ
NX3004	25*16мм	2/128	ШТ
NX3005	25*25мм	2/80	ШТ
NX3006	40*16мм	2/80	ШТ
NX3007	40*25мм	2/50	ШТ
NX3008	40*40мм	2/60	ШТ
NX3009	60*40мм	2/40	ШТ
NX3010	60*60мм	2/24	ШТ
NX3011	80*40мм	2/30	ШТ
NX3012	80*60мм	2/24	ШТ
NX3014	100*60мм	2/16	ШТ
NX3015	120*60мм	2/12	ШТ



Лампа для електронної LED балки



NEOMAX

АРТ.	ОПИС/РОЗМІР	ОД/УП	ОД.
<b>NX018L</b>	18W 120 см	1/30	шт
<b>NX009L</b>	9W 60 см	1/30	шт

Лампа (маленька кулька) LED



NEOMAX

АРТ.	ОПИС/РОЗМІР	ОД/УП	ОД.
<b>NX4B-N14</b>	4W 4000K E-14	1/200	шт
<b>NX4B-N27</b>	4W 4000K E-27	1/200	шт
<b>NX8B-N14</b>	8W 4000K E-14	1/200	шт
<b>NX8B-N27</b>	8W 4000K E-27	1/200	шт

Лампа (свічка на вітрі) LED філаментна



NEOMAX

АРТ.	ОПИС/РОЗМІР	ОД/УП	ОД.
<b>NX6CWF-N14</b>	6W 4200K E-14	1/100	шт

Лампа (свічка) LED



NEOMAX

АРТ.	ОПИС/РОЗМІР	ОД/УП	ОД.
<b>NX4C-N14</b>	4W 4000K E-14	1/200	шт
<b>NX4C-N27</b>	4W 4000K E-27	1/200	шт
<b>NX6C-W14</b>	6W 3000K E-14	1/200	шт
<b>NX6C-N14</b>	6W 4000K E-14	1/200	шт
<b>NX6C-N27</b>	6W 4000K E-27	1/200	шт
<b>NX8C-N27</b>	8W 4000K E-27	1/200	шт
<b>NX8C-N14</b>	8W 4500K E-14	1/200	шт

Лампа (свічка) LED філаментна

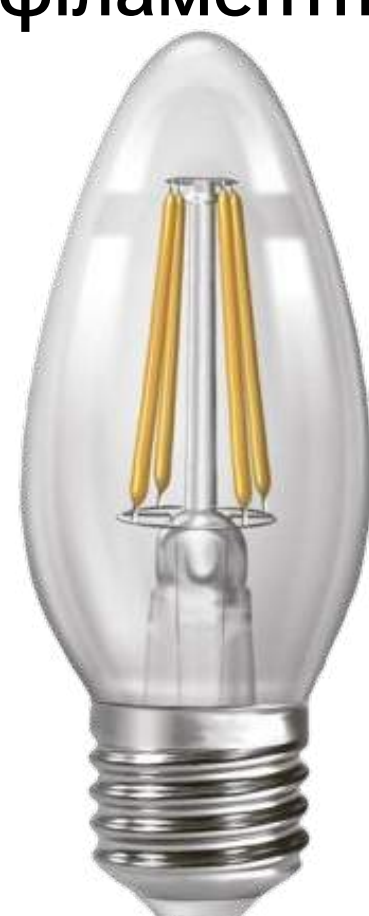

NEOMAX

АРТ.	ОПИС/РОЗМІР	ОД/УП	ОД.
<b>NX4CF-W14</b>	4W 3000K E-14	1/100	шт
<b>NX4CF-N14</b>	4W 4200K E-14	1/100	шт
<b>NX6CF-W14</b>	6W 3000K E-14	1/100	шт
<b>NX6CF-N14</b>	6W 4200K E-14	1/100	шт

Лампа JCDR 220V закрита світлодіодна



NEOMAX

АРТ.	ОПИС/РОЗМІР	ОД/УП	ОД.
<b>NX35MR</b>	3,5W 4000K G5.3	1/200	шт
<b>NX70MR</b>	7W 4000K G5.3	1/200	шт

Лампа LED



NEOMAX

АРТ.	ОПИС/РОЗМІР	ОД/УП	ОД.
<b>NX10L-W27</b>	10W 3000K E-27	1/100	шт
<b>NX10L-N27</b>	10W 4000K E-27	1/100	шт
<b>NX10L-C27</b>	10W 6000K E-27	1/100	шт
<b>NX12L-N27</b>	12W 4000K E-27	1/100	шт
<b>NX15L-N27</b>	15W 4000K E-27	1/50	шт
<b>NX15L-C27</b>	15W 6000K E-27	1/50	шт
<b>NX20L-N27</b>	20W 4000K E-27	1/50	шт
<b>NX7L-N27</b>	7W 4000K E-27	1/100	шт
<b>NX9LM-N27</b>	9W 4000K A55 E-27	1/100	шт

Лампа LED (маленька кулька)



NEOMAX

АРТ.	ОПИС/РОЗМІР	ОД/УП	ОД.
<b>NX6B-W27</b>	6W 3000K E-27	1/200	шт
<b>NX6B-N14</b>	6W 4000K E-14	1/200	шт
<b>NX6B-N27</b>	6W 4000K E-27	1/200	шт
<b>NX6B-C27</b>	6W 6000K E-27	1/200	шт

Лампа LED філаментна



NEOMAX

АРТ.	ОПИС/РОЗМІР	ОД/УП	ОД.
<b>NX10F-W27</b>	10W 3000K E-27	1/100	шт
<b>NX4F-W27</b>	4W 3000K E-27	1/100	шт
<b>NX4F-N27</b>	4W 4200K E-27	1/100	шт
<b>NX8F-W27</b>	8W 3000K E-27	1/100	шт
<b>NX8F-N27</b>	8W 4200K E-27	1/100	шт

Лампа світлодіодна високопотужна



NEOMAX

АРТ.	ОПИС/РОЗМІР	ОД/УП	ОД.
<b>NX30L-C27</b>	30W 6500K E-27	1/50	шт
<b>NX40L-C27</b>	40W 6000K E-27/E-40 T115	1/50	шт
<b>NX50L-C27</b>	50W 6000K E-27/E-40 T125	1/50	шт

Світильник LED вмонтований круглий

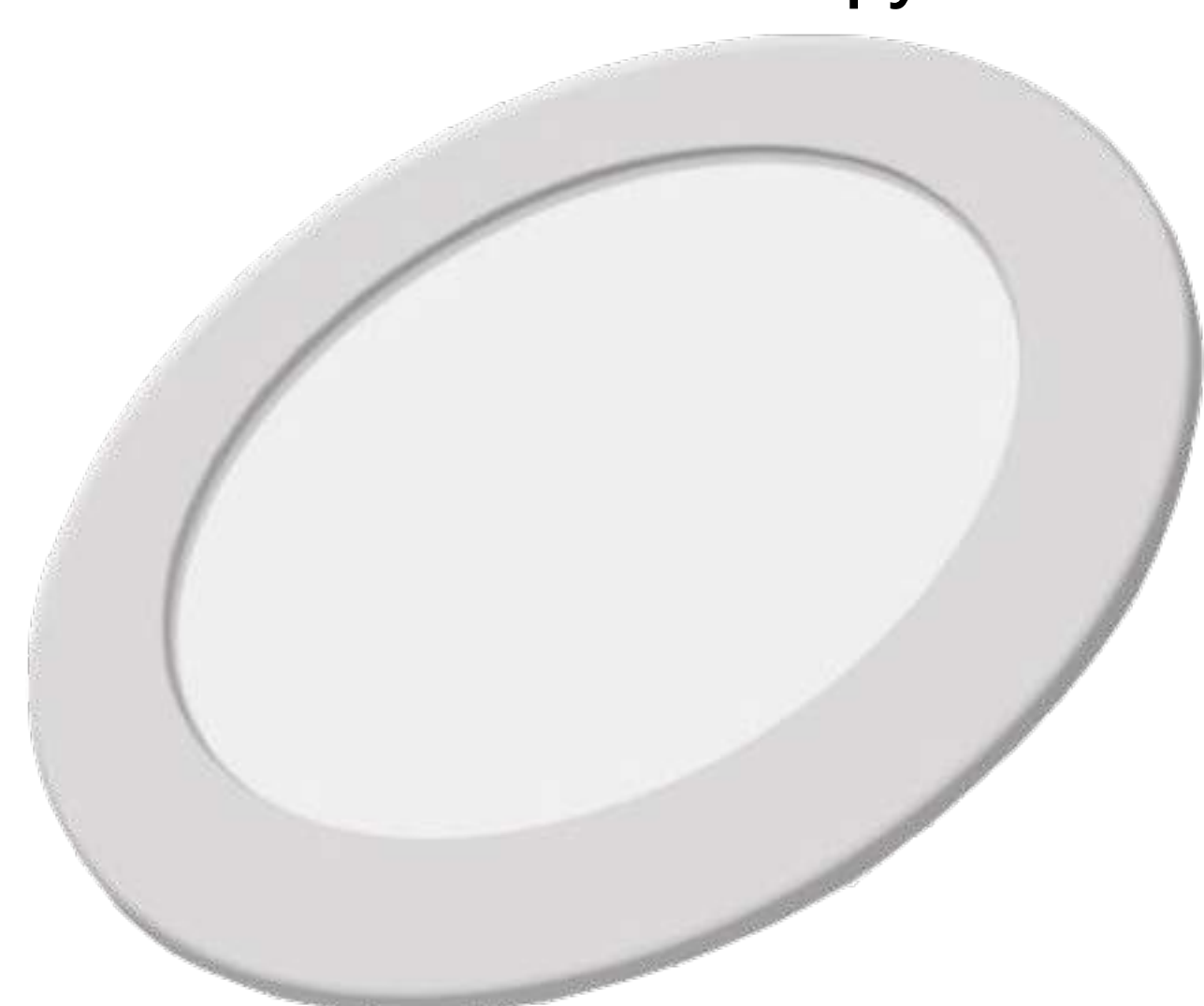

NEOMAX

АРТ.	ОПИС/РОЗМІР	ОД/УП	ОД.
<b>NX206C-C</b>	6W 220V 6000k	1/60	шт
<b>NX215C-N</b>	15W 220V 4500k	1/30	шт

Світильник



NEOMAX

АРТ.	ОПИС/РОЗМІР	ОД/УП	ОД.
<b>NX412</b>	12W 220V T5 90 см	1/30	шт
<b>NX416</b>	16W 220V T5 120 см	1/30	шт
<b>NX405</b>	5W 220V T5 30 см	1/30	шт
<b>NX408</b>	8W 220V T5 60 см	1/30	шт

Світильник LED круглий регульований



NEOMAX

АРТ.	ОПИС/РОЗМІР	ОД/УП	ОД.
<b>NX720C-N</b>	20w 220v 4500k безрамковий	1/120	шт
<b>NX606C-N</b>	6W 220V 4500k	1/200	шт

Світильник LED вмонтований



NEOMAX

АРТ.	ОПИС/РОЗМІР	ОД/УП	ОД.
<b>NX212K-N</b>	12W 220V 4500k квадрат	1/30	шт
<b>NX212C-N</b>	12W 220V 4500k круглий	1/30	шт
<b>NX220C-N</b>	20W 220V 4500k круглий	1/30	шт
<b>NX224C-N</b>	24W 220V 4500k круглий	1/20	шт
<b>NX203C-N</b>	3W 220V 4500k круглий	1/60	шт
<b>NX206K-N</b>	6W 220V 4500k квадрат	1/60	шт
<b>NX209C-N</b>	9W 220V 4500k круглий	1/60	шт

Світильник LED накладний круглий

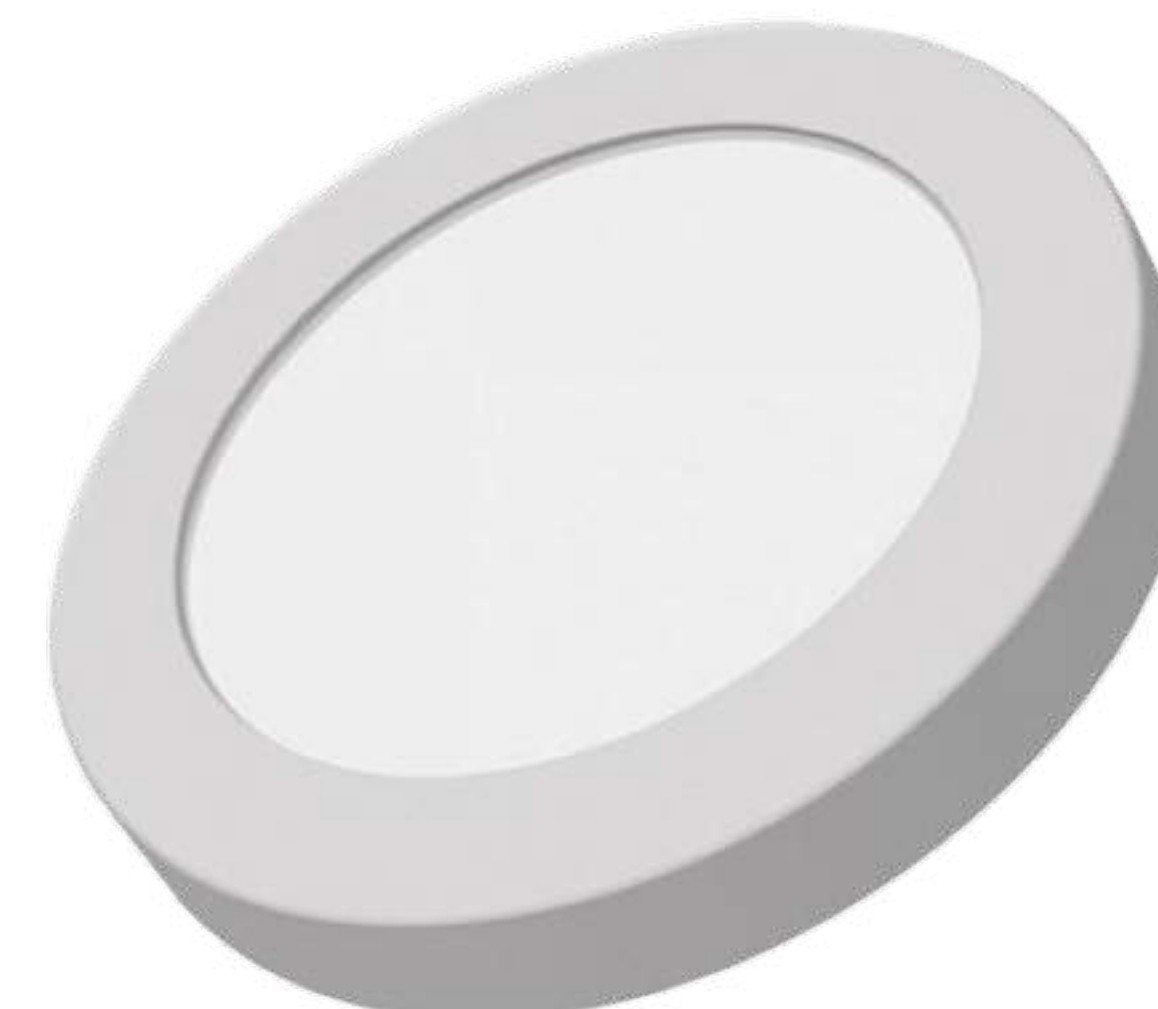

NEOMAX

АРТ.	ОПИС/РОЗМІР	ОД/УП	ОД.
<b>NX212E-N</b>	12W 220V 4500k	1/30	шт
<b>NX220E-N</b>	20W 220V 4500k	1/30	шт



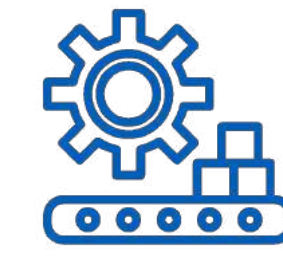

Виробництво  
з 2011



Вітчизняний  
виробник



Надійність  
комплектуючих

## Термозбіжна трубка

АРТ.	НАЗВА	ОД/УП	ОД.
ZRG-1,5Y	1,5мм жовта	1/30	шт
ZRG-1,5R	1,5мм червона	1/30	шт
ZRG-1,5BL	1,5мм синя	1/30	шт
ZRG-1,5B	1,5мм чорна	1/30	шт
ZRG-1Y	1мм жовта	1/30	шт
ZRG-1R	1мм червона	1/30	шт
ZRG-1BL	1мм синя	1/30	шт
ZRG-1B	1мм чорна	1/30	шт
ZRG-1W	1мм біла	1/30	шт
ZRG-1G	1мм зелена	1/30	шт
ZRG-1KIT	1мм набір 6 кольорів	1/30	шт
ZRG-2Y	2мм жовта	1/30	шт
ZRG-2R	2мм червона	1/30	шт
ZRG-2BL	2мм синя	1/30	шт
ZRG-2B	2мм чорна	1/30	шт
ZRG-2W	2мм біла	1/30	шт
ZRG-2G	2мм зелена	1/30	шт
ZRG-2KIT	2мм набір 6 кольорів	1/30	шт
ZRG-3Y	3мм жовта	1/30	шт
ZRG-3R	3мм червона	1/30	шт
ZRG-3BL	3мм синя	1/30	шт
ZRG-3B	3мм чорна	1/30	шт
ZRG-3W	3мм біла	1/30	шт
ZRG-3G	3мм зелена	1/30	шт
ZRG-3KIT	3мм набір 6 кольорів	1/30	шт
ZRG-4Y	4мм жовта	1/30	шт
ZRG-4R	4мм червона	1/30	шт
ZRG-4BL	4мм синя	1/30	шт
ZRG-4B	4мм чорна	1/30	шт
ZRG-4W	4мм біла	1/30	шт
ZRG-4G	4мм зелена	1/30	шт
ZRG-4KIT	4мм набір 6 кольорів	1/30	шт
ZRG-5Y	5мм жовта	1/30	шт
ZRG-5R	5мм червона	1/30	шт
ZRG-5BL	5мм синя	1/30	шт
ZRG-5B	5мм чорна	1/30	шт
ZRG-5W	5мм біла	1/30	шт
ZRG-5G	5мм зелена	1/30	шт
ZRG-5KIT	5мм набір 6 кольорів	1/30	шт
ZRG-6Y	6мм жовта	1/30	шт
ZRG-6R	6мм червона	1/30	шт
ZRG-6BL	6мм синя	1/30	шт
ZRG-6B	6мм чорна	1/30	шт
ZRG-6W	6мм біла	1/30	шт
ZRG-6G	6мм зелена	1/30	шт
ZRG-6KIT	6мм набір 6 кольорів	1/30	шт

## Термозбіжна трубка

АРТ.	НАЗВА	ОД/УП	ОД.
ZRG-8Y	8мм жовта	1/30	шт
ZRG-8R	8мм червона	1/30	шт
ZRG-8BL	8мм синя	1/30	шт
ZRG-8B	8мм чорна	1/30	шт
ZRG-8W	8мм біла	1/30	шт
ZRG-8G	8мм зелена	1/30	шт
ZRG-8KIT	8мм набір 6 кольорів	1/30	шт
ZRG-10Y	10мм жовта	1/20	шт
ZRG-10R	10мм червона	1/20	шт
ZRG-10BL	10мм синя	1/20	шт
ZRG-10B	10мм чорна	1/20	шт
ZRG-10W	10мм біла	1/20	шт
ZRG-10G	10мм зелена	1/20	шт
ZRG-10KIT	10мм набір 6 кольорів	1/20	шт
ZRG-12Y	12мм жовта	1/20	шт
ZRG-12R	12мм червона	1/20	шт
ZRG-12BL	12мм синя	1/20	шт
ZRG-12B	12мм чорна	1/20	шт
ZRG-12W	12мм біла	1/20	шт
ZRG-12G	12мм зелена	1/20	шт
ZRG-12KIT	12мм набір 6 кольорів	1/20	шт
ZRG-14Y	14мм жовта	1/20	шт
ZRG-14R	14мм червона	1/20	шт
ZRG-14BL	14мм синя	1/20	шт
ZRG-14B	14мм чорна	1/20	шт
ZRG-14G	14мм зелена	1/20	шт
ZRG-16Y	16мм жовта	1/20	шт
ZRG-16R	16мм червона	1/20	шт
ZRG-16BL	16мм синя	1/20	шт
ZRG-16B	16мм чорна	1/20	шт
ZRG-16B	16мм чорна 100м	1/20	шт
ZRG-16W	16мм біла	1/20	шт
ZRG-16G	16мм зелена	1/20	шт
ZRG-16KIT	16мм набір 6 кольорів	1/20	шт
ZRG-20Y	20мм жовта	1/20	шт
ZRG-20R	20мм червона	1/20	шт
ZRG-20BL	20мм синя	1/20	шт
ZRG-20B	20мм чорна	1/20	шт
ZRG-20W	20мм біла	1/20	шт
ZRG-20G	20мм зелена	1/20	шт
ZRG-20KIT	20мм набір 6 кольорів	1/20	шт
ZRG-25B	Чорна	1/20	шт
ZRG-25KIT	Набір 6 кольорів	1/20	шт
ZRG-30KIT	Набір 6 кольорів	1/20	шт
ZRG-DIF-KIT	Довжина 10см набір d = 3,4,5,6,10мм/чор. черв. син. біл.	1/44	шт

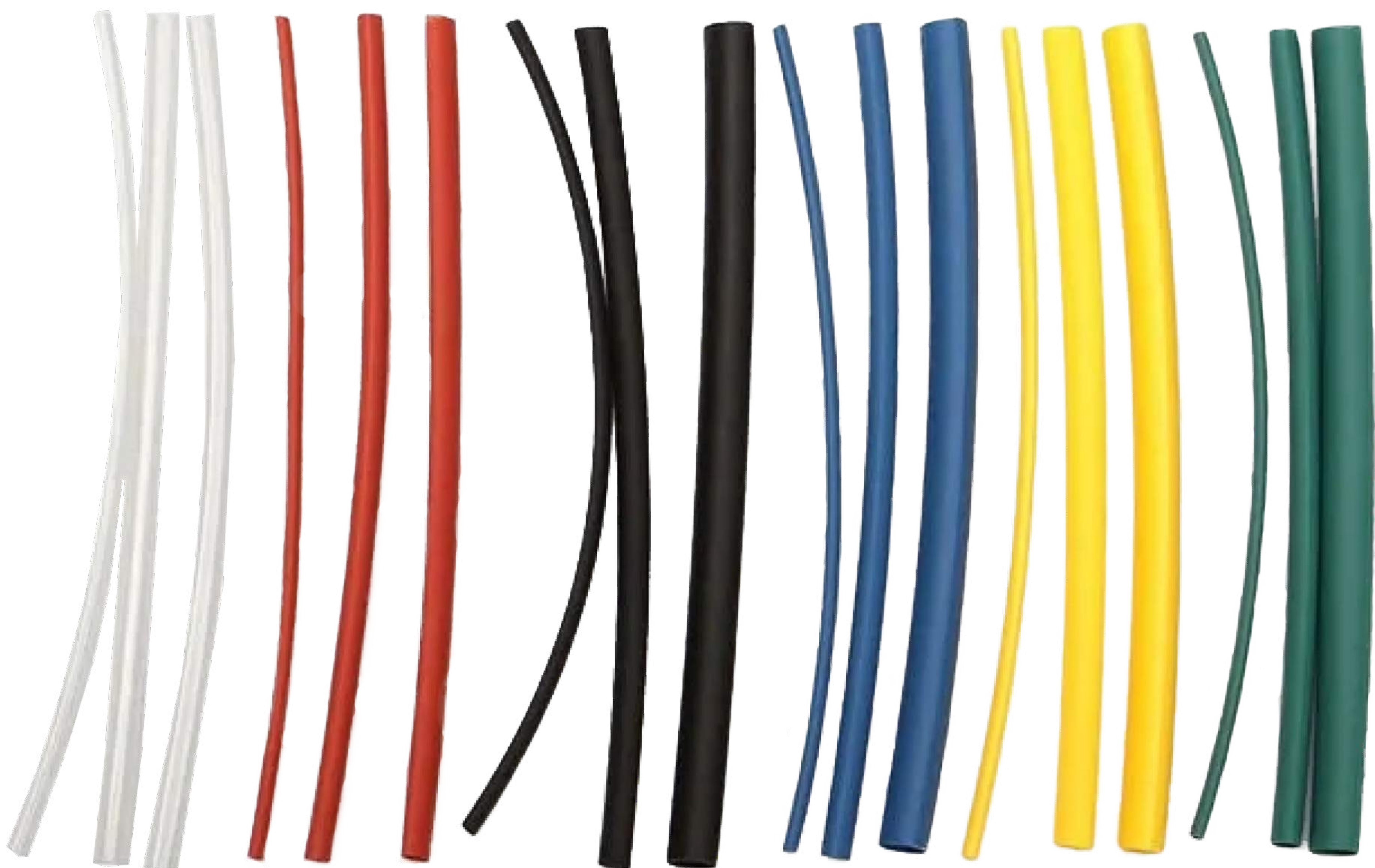



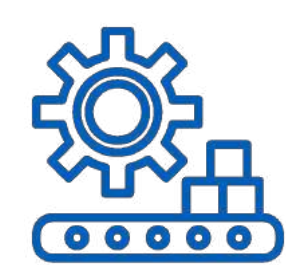

Виробництво  
з 2011



Безпека при  
експлуатації



Надійність  
комплектуючих

## Хомут із дубелем швидкого монтажу

АРТ.	НАЗВА	ОД/УП	ОД.
51781	10-140мм	0/100	шт

## Хомут черв'ячний універсальний

АРТ.	НАЗВА	ОД/УП	ОД.
НСО-18	110-130мм	0/10	шт

## Хомут кабельний багаторазовий 5x200

АРТ.	НАЗВА	ОД/УП	ОД.
СТМ-В5200	Чорний	0/100	шт
СТМ-В5200	Білий	0/100	шт

## Хомут черв'ячний

АРТ.	НАЗВА	ОД/УП	ОД.
22023/НСО-18	110-130	0/10	шт
22025/НСО-19	120-140	0/10	шт
24451/НСО-20	130-150	0/10	шт
22026/НСО-21	140-160	0/10	шт
22021/НСО-16	90-110	0/10	шт

## Хомут з кільцем

АРТ.	НАЗВА	ОД/УП/КОР	ОД.
СТРМ-В5200	5x200, білий	0/100/65	шт
СТРМ-В5200	5x200, чорний	0/100/65	шт
СТРМ-В4150	4x150, білий	0/100/90	шт
СТРМ-В4150	4x150, чорний	0/100/90	шт



51781



22023/НСО-18



СТРМ-В5200



СТМ-В5200



НСО-18

## Хомут

АРТ.	НАЗВА	ОД/УП/КОР	ОД.
СТ-В3100	2,5*100 (3*100)	0/100/350	шт
СТ-В3150	2,5*150 (3*150)	0/100/230	шт
СТ-В3200	2,5*200 (3*200)	0/100/200	шт
СТ-В3250	2,5*250 (3*250)	0/100/100	шт
СТ-В4150	3,6*150 (4*150)	0/100/140	шт
СТ-В4200	3,6*200 (4*200)	0/100/120	шт
СТ-В4250	3,6*250 (4*250)	0/100/100	шт
СТ-В4300	3,6*300 (4*300)	0/100/80	шт
СТ-В4350	3,6*350 (4*350)	0/100/50	шт
СТ-В5200	4,6*200 (5*200)	0/100/90	шт
СТ-В5250	4,6*250 (5*250)	0/100/70	шт
СТ-В5300	4,6*300 (5*300)	0/100/60	шт
СТ-В5350	4,6*350 (5*350)	0/100/65	шт
СТ-В5400	4,6*400 (5*400)	0/100/50	шт
СТ-В5450	4,6*450 (5*450)	0/100/60	шт
СТ-В5500	4,6*500 (5*500)	0/100/50	шт
СТ-В8250	7,6*250 (8*250)	0/100/30	шт
СТ-В8300	7,6*300 (8*300)	0/100/35	шт
СТ-В8350	7,6*350 (8*350)	0/100/30	шт
СТ-В8400	8*400	0/100/30	шт
СТ-В8450	8*450	0/100/20	шт
СТ-В8500	8*500	0/100/25	шт
СТ-В8550	8*550	0/100/20	шт
СТ-В91000	9*1000	0/100/5	шт
СТ30-В9900	9*1000	0/100/16	шт
СТ-В9760	9*760	0/100/5	шт
СТ-В9900	9*900	0/100/5	шт
СТ-В3100	2,5*100 (3*100)	0/100/350	шт
СТ-В3150	2,5*150 (3*150)	0/100/230	шт
СТ-В3200	2,5*200 (3*200)	0/100/200	шт
СТ-В3250	2,5*250 (3*250)	0/100/100	шт
СТ-В4150	3,6*150 (4*150)	0/100/140	шт
СТ-В4200	3,6*200 (4*200)	0/100/120	шт
СТ-В4250	3,6*250 (4*250)	0/100/100	шт
СТ-В4300	3,6*300 (4*300)	0/100/80	шт
СТ-В4350	3,6*350 (4*350)	0/100/50	шт
СТ-В5200	4,6*200 (5*200)	0/100/90	шт
СТ-В5250	4,6*250 (5*250)	0/100/70	шт
СТ-В5300	4,6*300 (5*300)	0/100/60	шт
СТ-В5450	4,6*450 (5*450)	0/100/50	шт
СТ-В5500	4,6*500 (5*500)	0/100/50	шт
СТ-В5350	5*350	0/100/65	шт
СТ-В5400	5*400	0/100/50	шт
СТ-В8250	7,6*250 (8*250)	0/100/30	шт
СТ-В8350	7,6*350 (8*350)	0/100/30	шт
СТ-В8300	8*300	0/100/35	шт
СТ-В8400	8*400	0/100/30	шт
СТ-В8450	8*450	0/100/20	шт
СТ-В8500	8*500	0/100/25	шт
СТ-В8550	8*550	0/100/20	шт
СТ-В91000	9*1000	0/100/5	шт
СТ-В9760	9*760	0/100/5	шт
СТ-В9900	9*900	0/100/5	шт

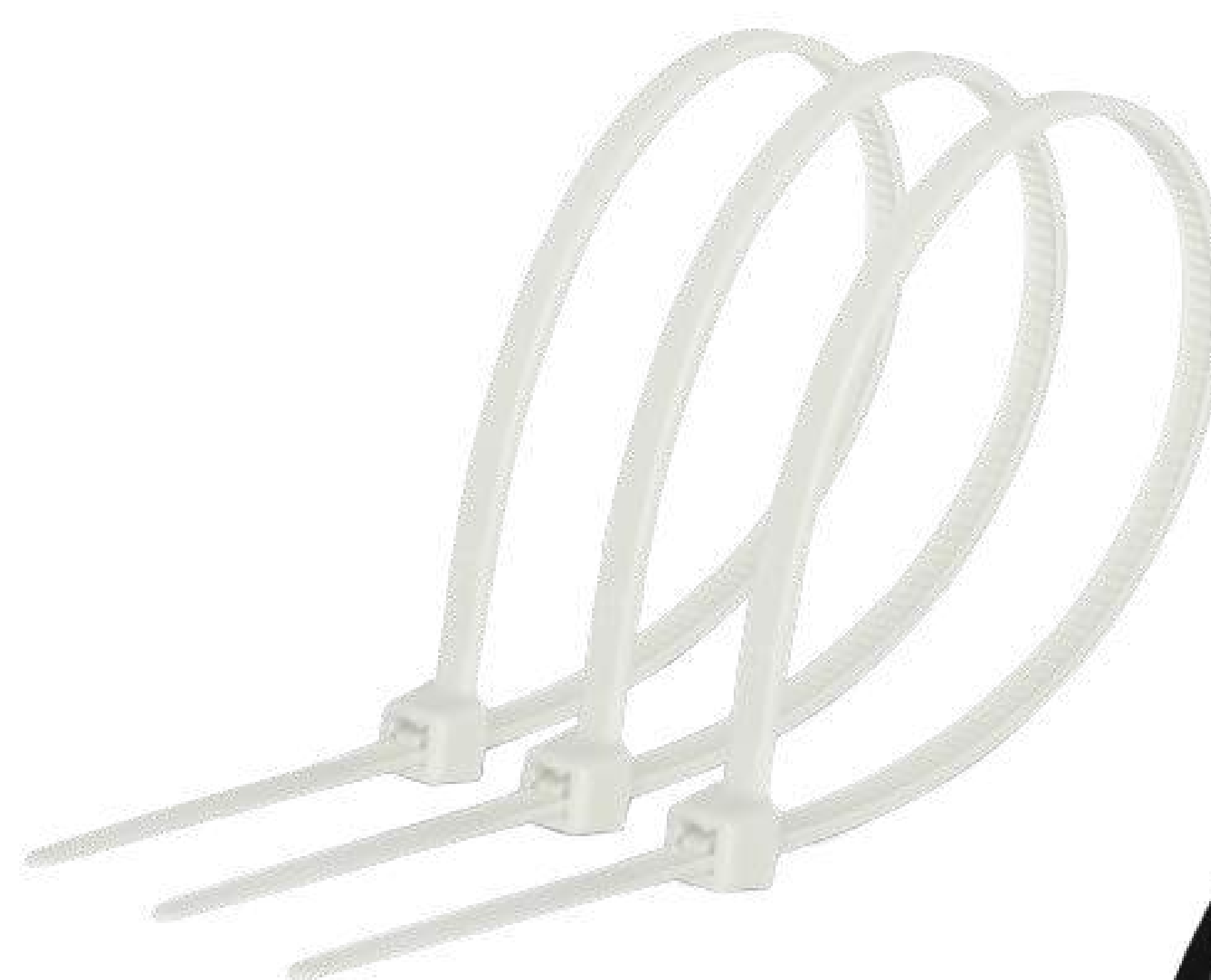

ХОМУТ НЕЙЛОНОВИЙ  
БІЛИЙ



ХОМУТ НЕЙЛОНОВИЙ  
ЧОРНИЙ



## Дюбель-ялинка для плоских проводів



APPO

АРТ.	ОПИС/РОЗМІР	ОД/КОР	ОД.
FT-105	10x5 (уп. 100шт)	1/60	шт
FT-125	12x6 (уп. 100шт)	1/60	шт
FT-145	14x6 (уп. 100шт)	1/50	шт
FT-63	6x3 (уп. 100шт)	1/100	шт
FT-85	8x5 (уп. 100шт)	1/60	шт

## Дюбель-ялинка для круглих проводів



APPO

АРТ.	ОПИС/РОЗМІР	ОД/КОР	ОД.
FT-10	d = 10 (уп. 100шт)	1/60	шт
FT-12	d = 12 (уп. 100шт)	1/50	шт
FT-16	d = 16 (уп. 50шт)	1/50	шт
FT-20	d = 20 (уп. 50шт)	1/100	шт
FT-6	d = 6 (уп. 100шт)	1/130	шт
FT-8	d = 8 (уп. 100шт)	1/70	шт

## Затискач для троса DIN741



APPO

АРТ.	ОПИС/РОЗМІР	ОД/УП/КОР	ОД.
C741-6	d = 6	1/1/1	шт

## Ізоляційна стрічка



APPO

АРТ.	ОПИС/РОЗМІР	ОД/УП	ОД.
ET-25 SET	25мм	1/6	шт
ET-10 SET	10мм	1/6	шт

## Анкер Моллі цинк білий (Під замовлення)



APPO

АРТ.	ОПИС/РОЗМІР	уп.	ОД.
MHD0438-C	3 гвинтом М4*38	1400	шт

## Клемна колодка

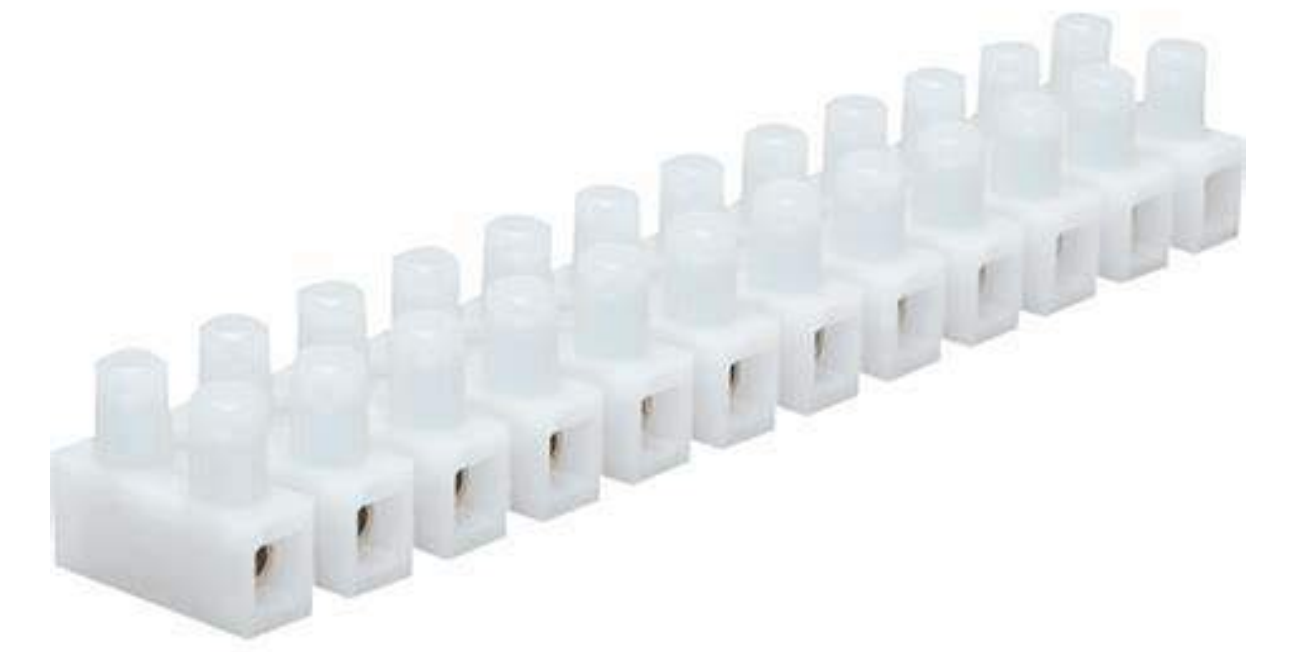

APPO

АРТ.	ОПИС/РОЗМІР	ОД/КОР	ОД.
ТВ-A6	6A PA 6мм <sup>2</sup>	1/1000	шт
ТВ-A10	10A PA 10мм <sup>2</sup>	1/800	шт
ТВ-A15	15A PA 12мм <sup>2</sup>	1/500	шт
ТВ-A20	20A PA 14мм <sup>2</sup>	1/500	шт
ТВ-A30	30A PA 16мм <sup>2</sup>	1/300	шт
ТВ-A3	3A PA 4мм <sup>2</sup>	1/1000	шт
ТВ-A60	60A PA 25мм <sup>2</sup>	1/200	шт

## Кліпса для гофри



APPO

АРТ.	ОПИС/РОЗМІР	ОД/КОР	ОД.
KG-16G	16мм, сіра (уп. 100шт)	1/25	шт
KG-20G	20мм, сіра (уп. 50шт)	1/35	шт
KG-25G	25мм, сіра (уп. 50шт)	1/25	шт
KG-32G	32мм, сіра (уп. 50шт)	1/20	шт
KG-16B	16мм, чорна (уп. 100шт)	1/25	шт
KG-20B	20мм, чорна (уп. 50шт)	1/35	шт
KG-25B	25мм, чорна (уп. 50шт)	1/25	шт
KG-32B	32мм, чорна (уп. 50шт)	1/20	шт

## Кліпса кабельна кругла



APPO

АРТ.	ОПИС/РОЗМІР	ОД/КОР	ОД.
CC-R4	4мм (уп. 100шт)	1/300	шт
CC-R5	5мм (уп. 100шт)	1/300	шт
CC-R6	6мм (уп. 100шт)	1/300	шт
CC-R7	7мм (уп. 100шт)	1/200	шт
CC-R8	8мм (уп. 100шт)	1/200	шт
CC-R9	9мм (уп. 100шт)	1/300	шт
CC-R10	10мм (уп. 100шт)	1/100	шт
CC-R12	12мм (уп. 100шт)	1/125	шт
CC-R16	16мм (уп. 100шт)	1/1/1	шт

## Кліпса кабельна плоска



APPO

АРТ.	ОПИС/РОЗМІР	ОД/КОР	ОД.
CC-S4	4*4.4мм (уп. 100шт)	1/300	шт
CC-S5	5*5 мм (уп. 100шт)	1/300	шт
CC-S6	6мм (уп. 100шт)	1/300	шт
CC-S7	7*5.5 мм (уп. 100шт)	1/200	шт
CC-S8	8*6.3 мм (уп. 100шт)	1/200	шт
CC-S9	9*6.5 мм (уп. 100шт)	1/200	шт
CC-S10	10*7мм (уп. 100шт)	1/100	шт
CC-S12	12*7мм (уп. 100шт)	1/125	шт

## Кріплення ремінцеве біле



APPO

АРТ.	ОПИС/РОЗМІР	ОД/УП/КОР	ОД.
KR-33W	10x120 мм (уп. 50шт)	1/1/1	шт
KR-22W	7x80 мм (уп. 100шт)	1/1/1	шт

## Обойма для труб та кабелю



APPO

АРТ.	ОПИС/РОЗМІР	ОД/КОР	ОД.
OB-1516	15-16 мм (уп. 50шт)	1/100	шт
OB-1820	18-20 мм (уп. 50шт)	1/100	шт
OB-2527	25-27 мм (уп. 25шт)	1/100	шт

## Майданчик для кабельних стяжок з монт. отвором



APPO

АРТ.	ОПИС/РОЗМІР	ОД/КОР	ОД.
PH-15107	15*10*7*3,4 мм (уп. 100шт)	1/250	шт
PH-22159	22*15*9*5 мм (уп. 100шт)	1/100	шт

## Майданчик універсальний 20x20 самок. з отвор. для стяжки до 5мм



APPO

АРТ.	ОПИС/РОЗМІР	ОД/КОР	ОД.
PH-2020WD	Білий (уп. 10шт)	1/100	шт
PH-2020BD	Чорний (уп. 10шт)	1/100	шт

## Майданчик універсальний 20x20 з отвором для стяжки до 5мм



APPO

АРТ.	ОПИС/РОЗМІР	ОД/КОР	ОД.
PH-2020W	Білий (уп. 50шт)	1/100	шт
PH-2020B	Чорний (уп. 50шт)	1/100	шт

## Троси



APPO

АРТ.	ОПИС/РОЗМІР	БУХТА	ОД.
WR-G6	Оцинкований 6 мм DIN 3060 (6*19)	100 метрів	шт
WR-G4	Сталевий 4 мм DIN 3055 (6*7)	100 метрів	шт
WR-PVC5	У поліетиленовій оплітці 5 мм (4+1) DIN 3055 (6*7)	100 метрів	шт



Клемна колодка (6336)

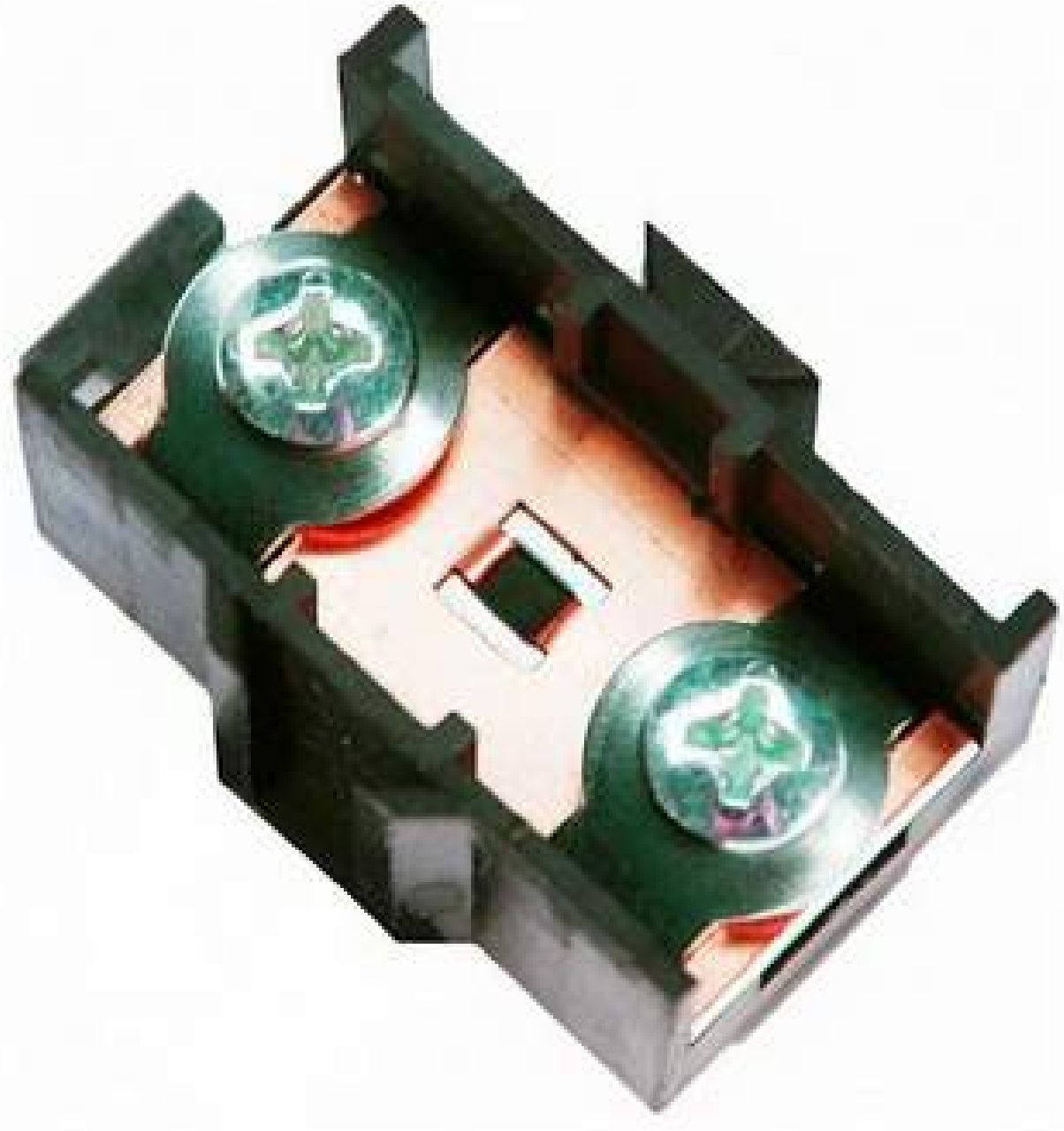

АРТ.	ОПИС/РОЗМІР	ОД/УП/КОР	ОД.
E.4070	1x10 мм <sup>2</sup>	1/1/1	шт

Клемна колодка (6336)

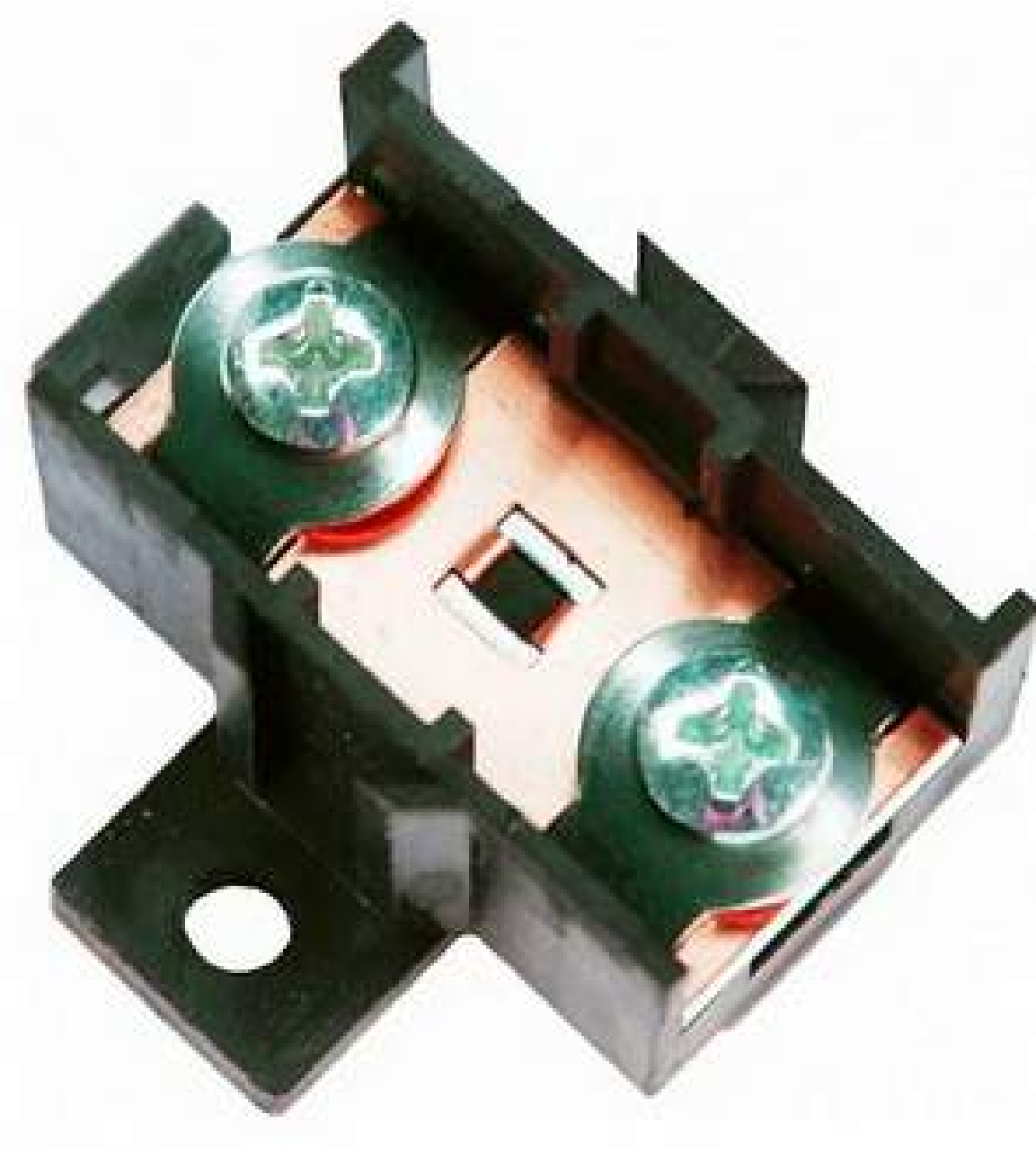

АРТ.	ОПИС/РОЗМІР	ОД/УП/КОР	ОД.
E.4071	1x16 мм <sup>2</sup>	1/1/1	шт

Клемна колодка



АРТ.	ОПИС/РОЗМІР	ОД/УП	ОД.
E.4101	1*35/16 з кришкою	1/100	шт

Клемна колодка



АРТ.	ОПИС/РОЗМІР	ОД/УП	ОД.
E.4027	1*95/35 з кришкою	1/100	шт

Клемна колодка



АРТ.	ОПИС/РОЗМІР	ОД/УП/КОР	ОД.
SSV 35 K	35	1/1/1	шт

Клемна колодка



АРТ.	ОПИС/РОЗМІР	ОД/УП/КОР	ОД.
SV 35	35	1/1/1	шт

Клемна колодка



АРТ.	ОПИС/РОЗМІР	ОД/УП/КОР	ОД.
HSV 35	4*35	1/10/250	шт

Клемна колодка



АРТ.	ОПИС/РОЗМІР	ОД/УП	ОД.
E.4026	4*95/35 з кришкою	1/200	шт

Клемна колодка 6336



АРТ.	ОПИС/РОЗМІР	ОД/УП	ОД.
E.4031	2,5мм	1/1000	шт
E.4032	4мм	1/10	шт
E.4033	6мм	1/500	шт
E.4034	10мм	1/10	шт
E.4035	16мм	1/10	шт
E.4036	25мм	1/10	шт

Клемна колодка помаранчевий

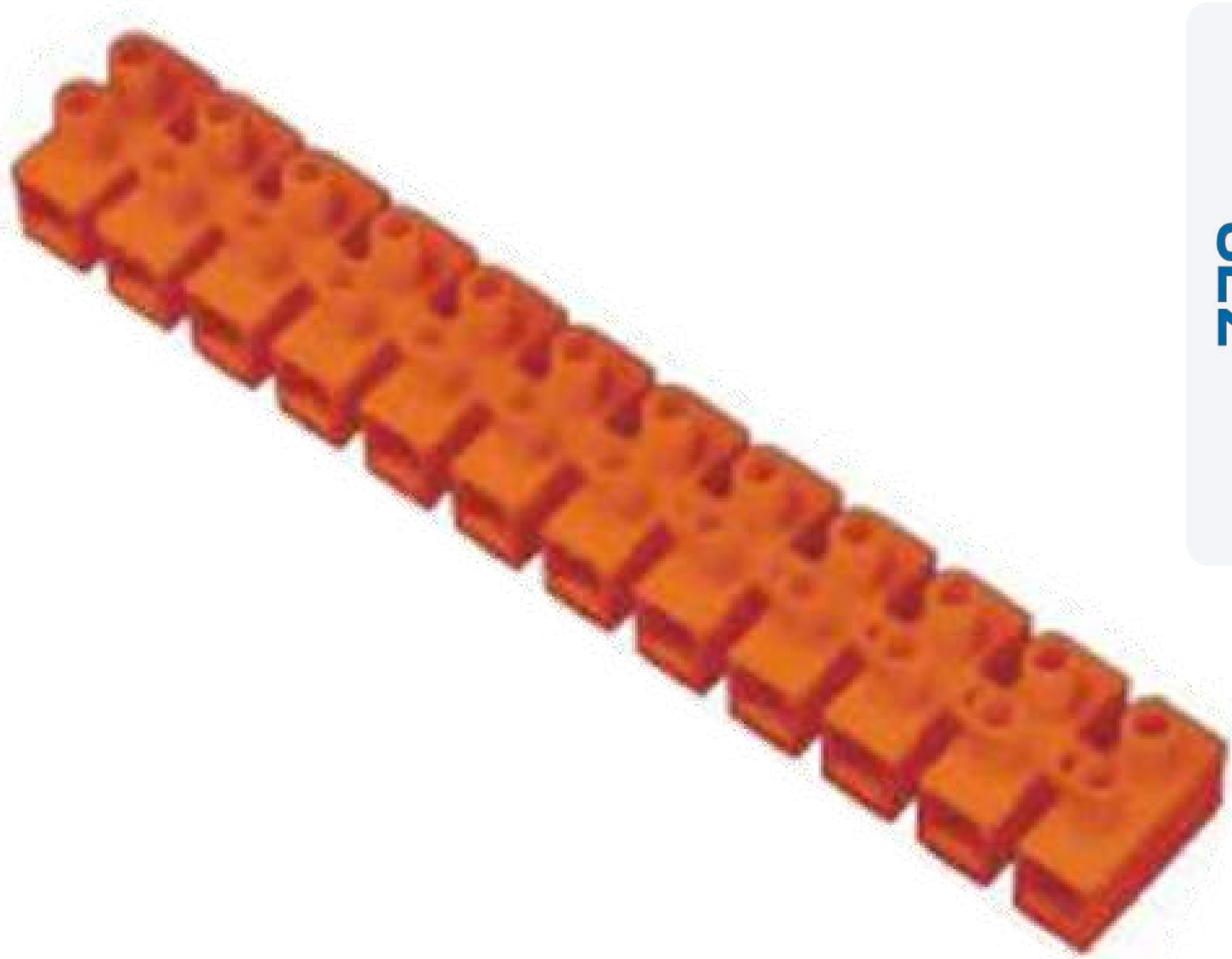

АРТ.	ОПИС/РОЗМІР	ОД/УП/КОР	ОД.
PS 1-4	PS 1-4мм/12 (KL-0)	1/10/300	шт
PS 4-6	PS 4-6мм 12 (KL-1)	1/10/300	шт
PS 6-10	PS 6-10мм/12 (KL-2)	1/10/300	шт

Клемна колодка 6336

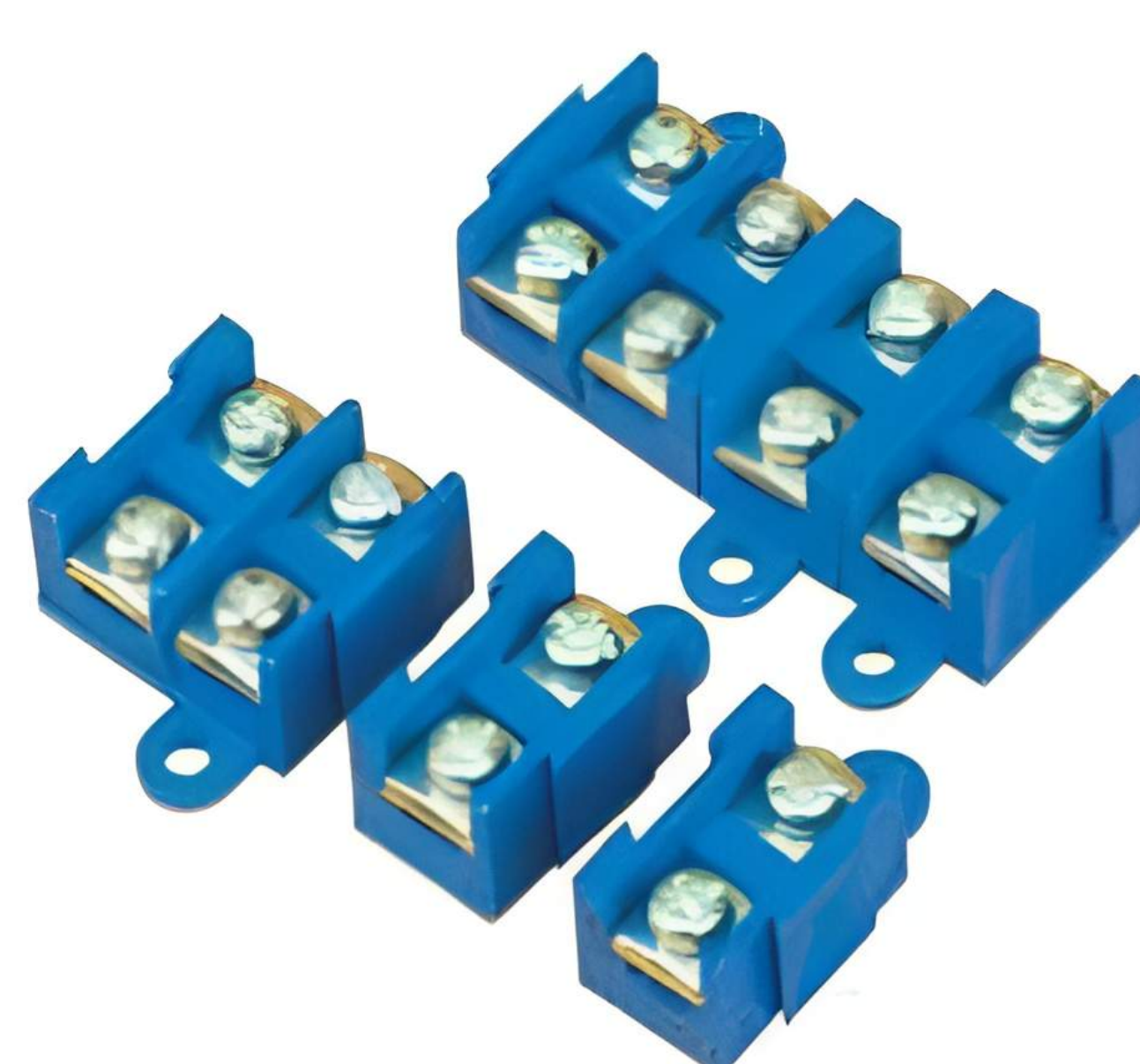

АРТ.	ОПИС/РОЗМІР	ОД/УП/КОР	ОД.
E.4002/N	Синій	1/10/200	шт

Клемна колодка



АРТ.	ОПИС/РОЗМІР	ОД/УП/КОР	ОД.
SVK 35	3 кришкою 35	1/1/1	шт



## Обойма для тримання кабелю біла



АРТ.	ОПИС/РОЗМІР	ОД/УП	ОД.
634	10-12 мм з шурупом	0/100	шт
635	13-14 мм з шурупом	0/100	шт
636	15-16 мм з шурупом 8x36	0/50	шт
637	18-20 мм з шурупом 8x36	0/50	шт
678	20-22 мм з шурупом	0/50	шт
638	25-27мм з шурупом 8x36 мм	0/25	шт
679	32-34 мм з шурупом	0/25	шт
639	40мм з шурупом 10x42 мм	0/25	шт
640	50мм з шурупом 10x42 мм	0/25	шт
641	63мм з шурупом 10x42 мм	0/25	шт

## РШ/ВШ



ОПИС/РОЗМІР	ОД/УП	ОД.
25А латунь	1/1	шт
32А латунь	1/1	шт

## РШ/ВШ



ОПИС/РОЗМІР	ОД/УП	ОД.
-О біл. зовн. 40А 1ф	1/1	шт
-С біл. внутр. 40А 1ф	1/1	шт

## РШ/ВШ



ОПИС/РОЗМІР	ОД/УП	ОД.
-О біл. зовн. 40А 3ф	1/1	шт
-С біл. внутр. 40А 3ф	1/1	шт

## Мережевий фільтр



МАХТЕР

АРТ.	ОПИС/РОЗМІР	ОД/УП	ОД.
SPM5-G-10G	3 м кабель, 5 розеток	1/1	шт

## Мережевий фільтр сірий



МАХТЕР

АРТ.	ОПИС/РОЗМІР	ОД/УП	ОД.
SPM5-G-6G	1,8 м кабель, 5 розеток	1/1	шт

## Ізолента, 20 метрів 3М



3M

АРТ.	ОПИС/РОЗМІР	ОД/УП/КОР	ОД.
6397	Біла	1/10/250	шт
6482	Жовта	1/10/250	шт
6481	Зелена	1/10/250	шт
6396	Червона	1/10/250	шт
11898	Сіра	1/10/250	шт
6483	Синя	1/10/250	шт
985	Чорна	1/10/250	шт

## Ізолента ХБ



STENSON

АРТ.	ОПИС/РОЗМІР	ОД/УП	ОД.
101594	10 метрів	1/200	шт
1882	15 метрів	1/150	шт
107733	7 метрів	1/300	шт

## Ізолента, 10 метрів



STENSON

АРТ.	ОПИС/РОЗМІР	ОД/УП/КОР	ОД.
MN-0023	Ассорті	1/10/500	шт
MN-0063	Біла	1/10/500	шт
MN-0021	Синя	1/10/500	шт
MN-0022	Чорна	1/10/500	шт

## Ізолента, 25 метрів



STENSON

АРТ.	ОПИС/РОЗМІР	ОД/УП/КОР	ОД.
MN-0028	Ассорті	1/10/300	шт
MN-0064	Біла	1/10/300	шт
MN-0026	Синя	1/10/300	шт
MN-0027	Чорна	1/10/300	шт

## Ізолента, 50 метрів



STENSON

АРТ.	ОПИС/РОЗМІР	ОД/УП/КОР	ОД.
MN-0033	Ассорті	1/10/200	шт
MN-0065	Біла	1/10/200	шт
MN-0031	Синя	1/10/200	шт
MN-0032	Чорна	1/10/200	шт

## Ізолента TESA X/B велика



Tesoplast

АРТ.	ОПИС/РОЗМІР	ОД/УП/КОР	ОД.
8063	25 метрів	0000	шт



Клема



АРТ.	ОПИС/РОЗМІР	ОД/УП	ОД.
222-412	2х контактна	1/50	шт

Клема



АРТ.	ОПИС/РОЗМІР	ОД/УП	ОД.
222-413	3х контактна	1/50	шт

Клема



АРТ.	ОПИС/РОЗМІР	ОД/УП	ОД.
222-415	5х контактна	1/40	шт

Клема



АРТ.	ОПИС/РОЗМІР	ОД/УП	ОД.
224-112	2-провідна	1/60	шт

Клема пряма з нажимним важелем

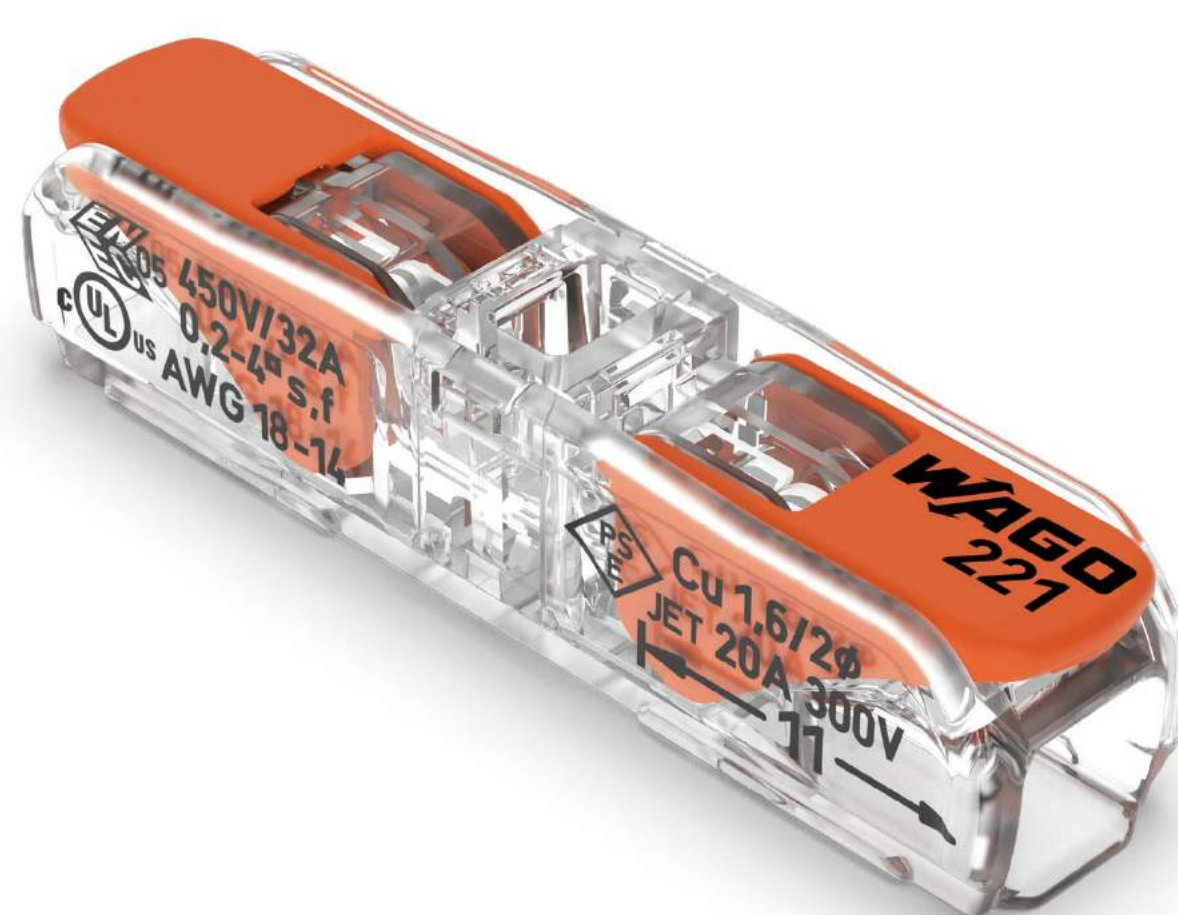

АРТ.	ОПИС/РОЗМІР	ОД/УП	ОД.
221-2411	2-провідна	1/60	шт

Клема для розподільних коробок універсальна прозора

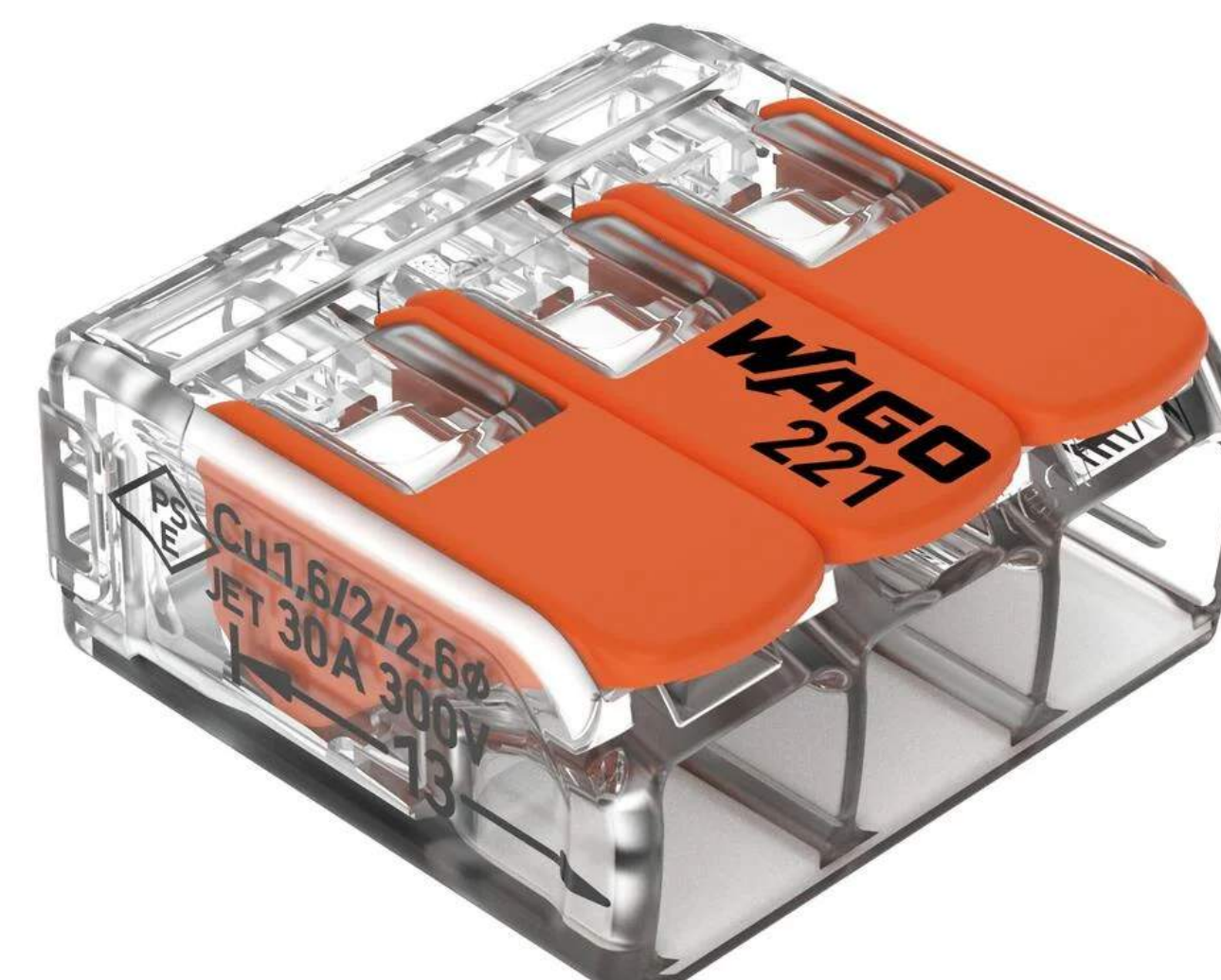

АРТ.	ОПИС/РОЗМІР	ОД/УП	ОД.
221-613	3х контактна	1/1/1	шт

Клема для розподільних коробок універсальна 0,5 - 6 мм<sup>2</sup> прозора



АРТ.	ОПИС/РОЗМІР	ОД/УП	ОД.
221-612	2х контактна	1/1/1	шт

Клема для розподільних коробок універсальна 0,5 - 6 мм<sup>2</sup> прозора



АРТ.	ОПИС/РОЗМІР	ОД/УП	ОД.
221-615	5х контактна	1/60	шт

Клема прозора



АРТ.	ОПИС/РОЗМІР	ОД/УП	ОД.
221-412	2х контактна	1/100	шт

Клема прозора

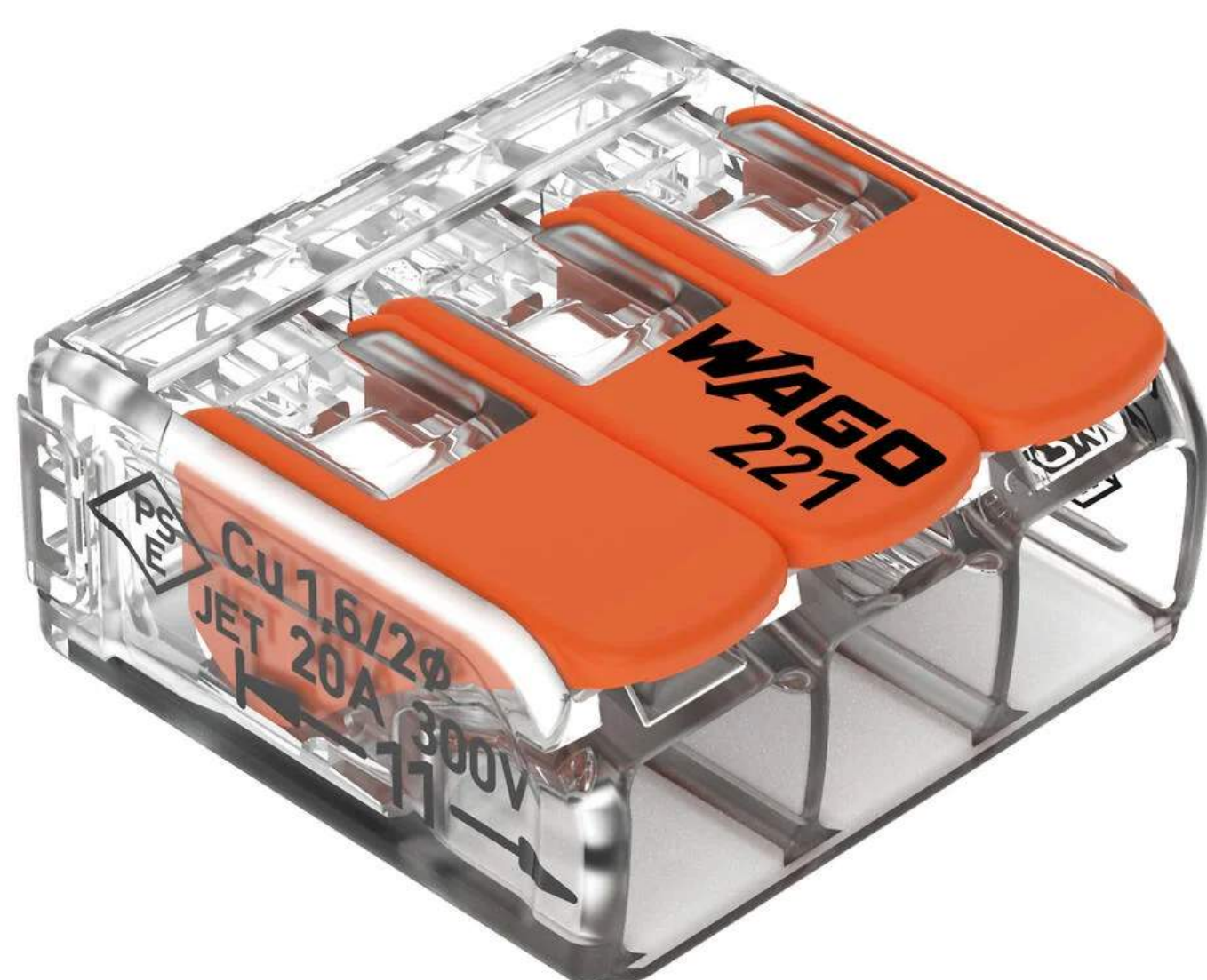

АРТ.	ОПИС/РОЗМІР	ОД/УП	ОД.
221-413	3х контактна	1/50	шт

Клема прозора



АРТ.	ОПИС/РОЗМІР	ОД/УП	ОД.
221-415	5х контактна	1/25	шт

Клема для розподільчих коробок прозора червона



АРТ.	ОПИС/РОЗМІР	ОД/УП	ОД.
2273-204	4x2,5	1/60	шт

Клема для розподільчих коробок прозора жовта



АРТ.	ОПИС/РОЗМІР	ОД/УП	ОД.
2273-205	5x2,5	1/100	шт

Клема для розподільчих коробок прозора біла



АРТ.	ОПИС/РОЗМІР	ОД/УП	ОД.
2273-202	2x2,5	1/100	шт

Клема для розподільчих коробок прозора помаранчева



АРТ.	ОПИС/РОЗМІР	ОД/УП	ОД.
2273-203	3x2,5	1/100	шт



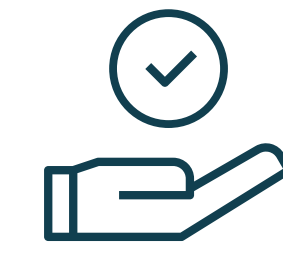

Простий та швидкий  
монтаж



Безпека при  
експлуатації



Надійність  
комплектуючих

## Лічильники



28323



28286



28287

АРТ.	НАЗВА	ОД/УП	ОД.
00000114100	2301 AT.0000.M.11 5-10A (трансфор. підключення)	1/1	ШТ
28286	2100 AP2.0000.0.11	1/1	ШТ
28287	2102-02.M1B	1/1	ШТ
28288	2102-02.M2B	1/1	ШТ
28320	2303 ARP6.1000.M.11	1/1	ШТ
28323	2303 ARP3.1000.M.11 5x120A A+P	1/1	ШТ
30602156	2301 AP3.0000.M.11 220/380В 120А	1/1	ШТ
30602188	2301 AP2.0000.M.11 220/380В 5-60А	1/1	ШТ
35040	2102-02 .E2MСТP1	1/1	ШТ
36620	2104 AP2T.1000.M11 5x60A 1ф. двотарифний	1/1	ШТ
36979	2104 AP2T.1000.MC.11 1ф. двотарифний	1/1	ШТ
4174	2303 ARTT.1201.MC.11	1/1	ШТ
51832	2100 AP2T.1200.M.11	1/1	ШТ
6092	2303 ARP6T.1802.MC.11	1/1	ШТ
7591	2303 AP3T.1000.MC.11	1/1	ШТ
7828	2303 APT.1000.MC.11	1/1	ШТ
7931	2303 AP6T.1000.M.11	1/1	ШТ
7968	2303 ARP6.1000.MC.11	1/1	ШТ
8057	2303 ART.1000.M.11	1/1	ШТ



## Димбор



Україна

АРТ.	ОПИС/РОЗМІР	ОД/УП/КОР	ОД.
046	1-фазний, чорний	1/20	шт

## Щит DOT.3-1



NIK

АРТ.	ОПИС/РОЗМІР	ОД/УП/КОР	ОД.
29717	1-фазний, IP54	1/1/1	шт
29710	1-3 фазний, випуклий, IP54	1/1/1	шт

## Щит зовнішній DOT.1



NIK

АРТ.	ОПИС/РОЗМІР	ОД/УП/КОР	ОД.
29708	1-фазний, IP54	1/1/1	шт

## Щит герметичний



Україна

АРТ.	ОПИС/РОЗМІР	ОД/УП/КОР	ОД.
1013	1-фазний	1/1/1	шт
5676	1-фазний, електронний	1/1/1	шт

## Щит герметичний



Україна

АРТ.	ОПИС/РОЗМІР	ОД/УП/КОР	ОД.
1014	3-фазний	1/1/1	шт
5677	3-фазний, електронний	1/1/1	шт

## Бокс монтажний навісний



Vilmax

АРТ.	ОПИС/РОЗМІР	ОД.
Б00012678	БМ-43+П	шт
Б00012685	БМ-60+П	шт

## Бокс монтажний підлоговий BF без панелі, метал. замок



Vilmax

АРТ.	ОПИС/РОЗМІР	ОД.
Б00052116	t=1,0-(600x1600x450) IP31 УХЛЗ	шт
Б00052511	t=1,2-(1000x2000x300) IP54 У2	шт
Б00052524	t=1,2-(600x1400x300) IP54 У2	шт

## Вимикач-роз'єднувач ВР32-35 В30250-32 УХЛЗ

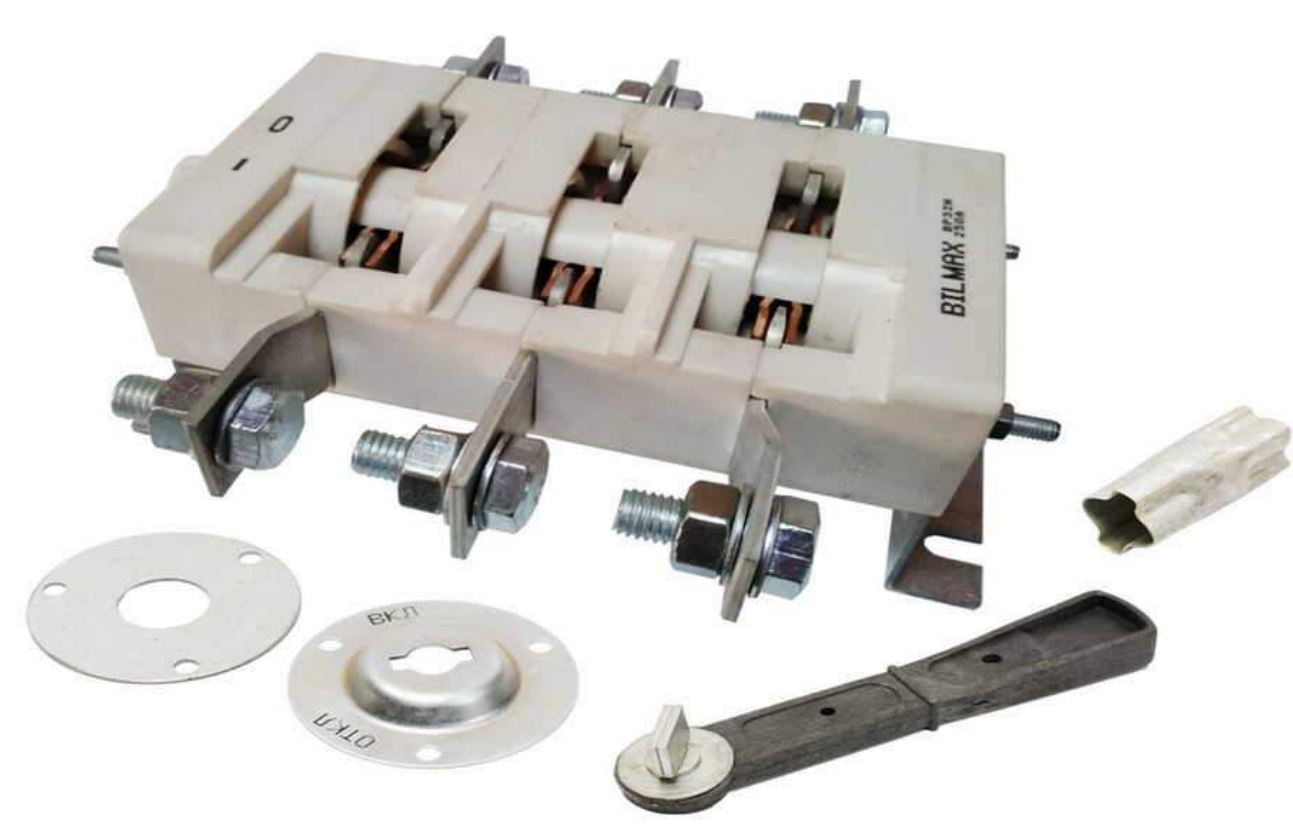

Vilmax

АРТ.	ОПИС/РОЗМІР	ОД/УП/КОР	ОД.
Б00038783	250А разр без ДК	1/1/1	шт

## Корпус металевий ЩУ 1/1-1 У1



Vilmax

АРТ.	ОПИС/РОЗМІР	ОД.
Б00060072	IP66	шт
Б00060074	IP66	шт

## Панель монтажна



Vilmax

АРТ.	ОПИС/РОЗМІР	ОД.
Б00052313	t=2-600 x 1400 для BF	шт
Б00052314	t=2,0-600 x 1600 для BF	шт

## Щит поверховий

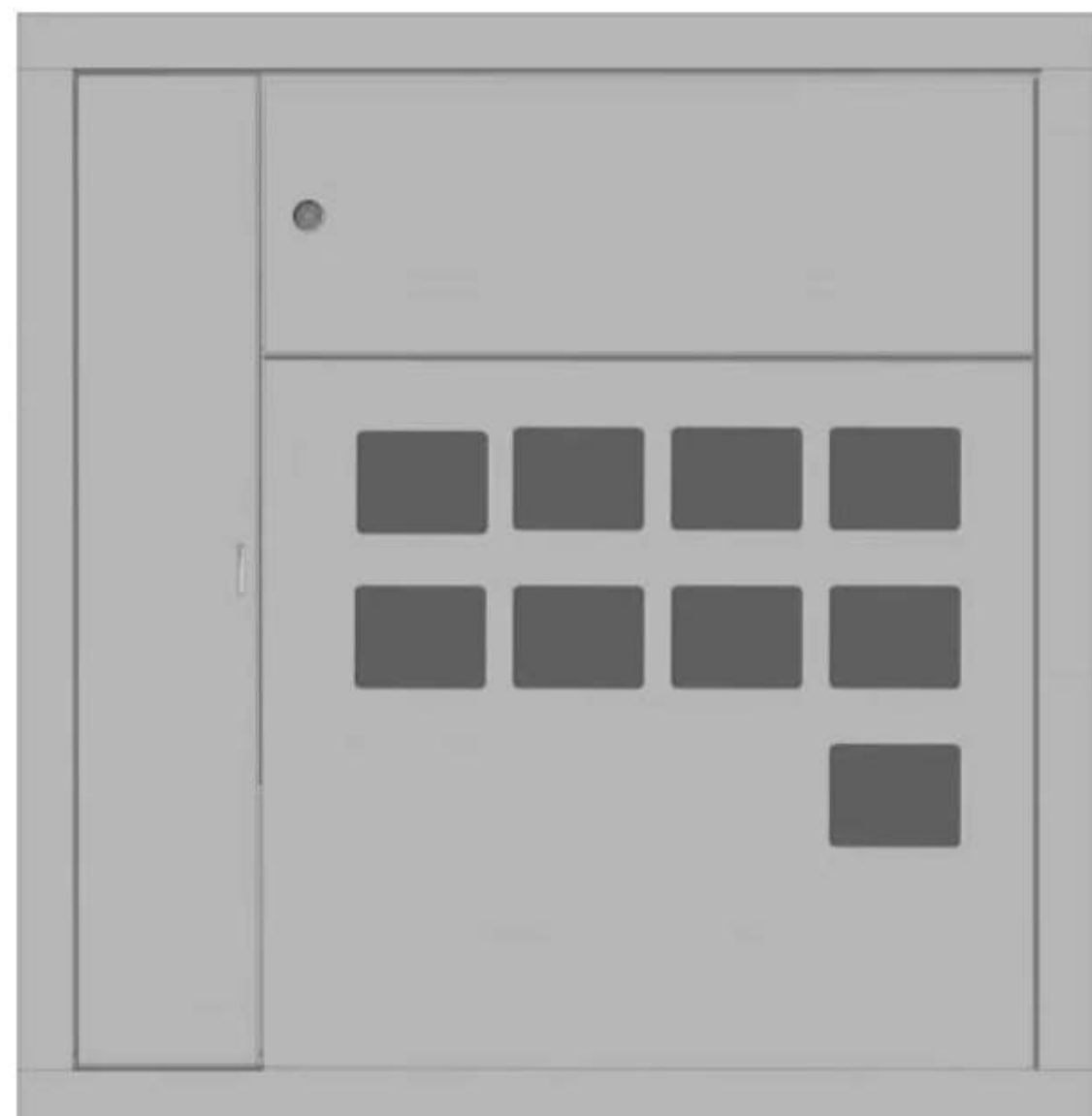

Vilmax

АРТ.	ОПИС/РОЗМІР	ОД.
Б00030144	ЩЕ30-9 ст.У	шт

## Щит поверховий



Vilmax

АРТ.	ОПИС/РОЗМІР	ОД.
Б00013669	ЩЕ-6-02 ДУ	шт

## Щиток освітлення ЩО-36В



Vilmax

АРТ.	ОПИС/РОЗМІР	ОД.
Б00020632	295x460x100, IP31	шт

## Ящик обліку та розподілення електроенергії універсальний ЯУР-У4-16



Vilmax

АРТ.	ОПИС/РОЗМІР	ОД.
Б00005643	3 кріпленням на опору	шт

## Ящик ЯРРП



Україна

АРТ.	ОПИС/РОЗМІР	ОД.
TNSY5503484	ЯРРП-100, IP54	шт
TNSY5503485	ЯРРП-250, IP54	шт
TNSY5503486	ЯРРП-400, IP54	шт



## Доза гіпс



Україна

АРТ.	ОПИС/РОЗМІР	ОД/УП	ОД.
13	d=70	1/150	шт
034	d=100	1/100	шт
033	d=80	1/100	шт

## Доза під штукатурку



Україна

АРТ.	ОПИС/РОЗМІР	ОД/УП	ОД.
036	d=100	1/100	шт
025	d=70	1/150	шт
035	d=80	1/100	шт

## Коробка герметична зовнішня Р/2 велика



Україна

АРТ.	ОПИС/РОЗМІР	ОД/УП	ОД.
015	3 клемником	1/50	шт
015	Без клемника	1/50	шт
015Б	Скляна IP41 D-21 P2 2.5-4о/380V, з клемником	1/50	шт

## Коробка герметична зовнішня



Україна

АРТ.	ОПИС/РОЗМІР	ОД/УП	ОД.
017	90*90 біла, сіра	1/60	шт

## Коробка герметична зовнішня



Україна

АРТ.	ОПИС/РОЗМІР	ОД/УП	ОД.
19	130*130*80 IP55	1/18	шт
20	130*130*63 IP55	1/33	шт
21	150*110*90 IP55	1/19	шт

## Коробка герметична зовнішня Р/2



Україна

АРТ.	ОПИС/РОЗМІР	ОД/УП	ОД.
13	P1 IP41 2.5mm² 380V D-13.5, кругла	1/1/1	шт

## Коробка герметична зовнішня Р/2 мала



Україна

АРТ.	ОПИС/РОЗМІР	ОД/УП	ОД.
014	IP41 D-21 P2 2.5-4о/380V	1/50	шт

## Коробка контакт з'єднувальна зовнішня



Україна

АРТ.	ОПИС/РОЗМІР	ОД/УП	ОД.
КОНТАКТ 70X70	70*70, сіра	1/100	шт
КОНТАКТ 90X90	90*90, сіра	1/100	шт

## Коробка для автоматів



Україна

АРТ.	ОПИС/РОЗМІР	ОД/УП	ОД.
105539	1-2 авт	1/80	шт
20	1-2 авт	1/64	шт
3215	1-2 авт з кришкою	1/20	шт
10543	3-4 авт	1/12	шт
3453	3-4 авт з кришкою	1/12	шт
153	3-6 авт	1/18	шт
10544	4-6 авт	1/42	шт
4613	4-6 авт з кришкою	1/9	шт

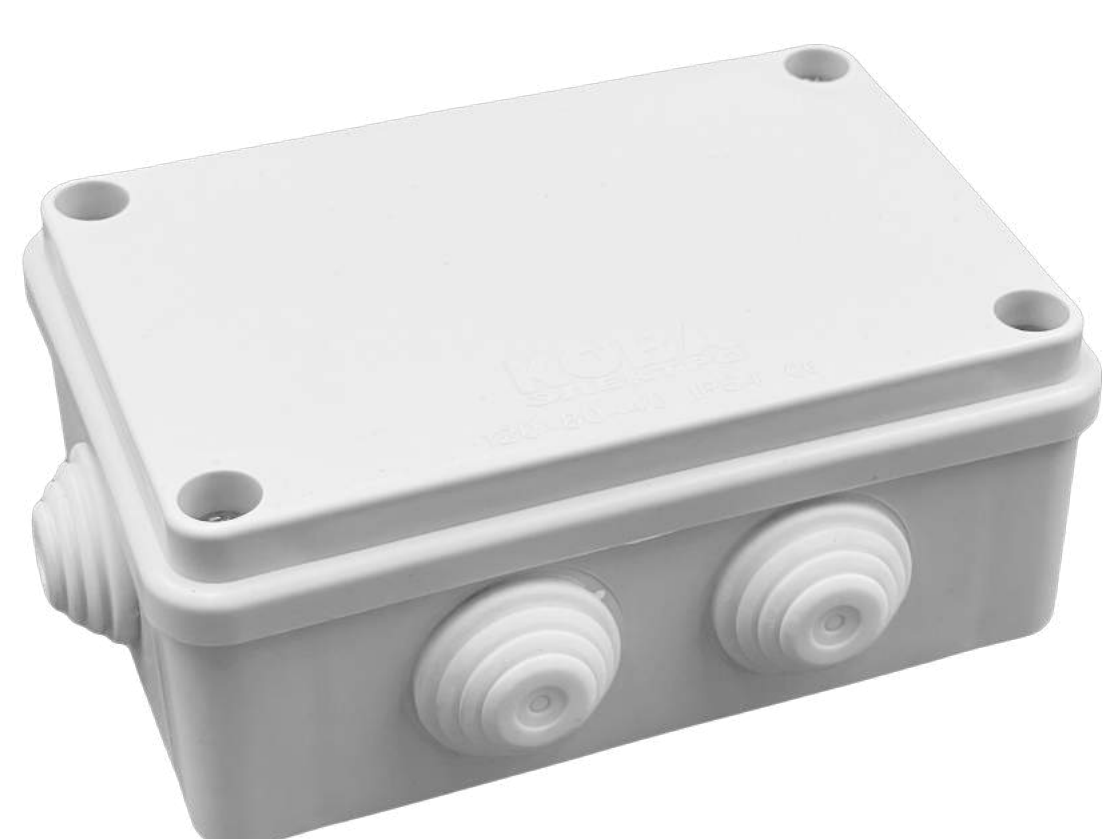

Україна

АРТ.	ОПИС/РОЗМІР	ОД/УП	ОД.
ЭЛ Р5	150x150x70мм без клемника	1/28	шт
ЭЛ Р5+	150x150x70мм з клемою 4x16	1/18	шт
ЭЛ Р6	200x100x70мм без клемника	1/24	шт
ЭЛ Р6+	200x100x70мм з клемою 4x16	1/18	шт
ЭЛ Р7	95*95*60 без клемника	1/24	шт
ЭЛ Р8	200x155x80мм без клемника	1/18	шт
ЭЛ Р8+	200x155x80мм з клемою 5x16	1/12	шт
ЭЛ Р9	100x100x70мм без клемника	1/40	шт
ЭЛ Р9+	100x100x70мм з клемою 4x10	1/36	шт
ЭЛ Р10	120x80x40мм без клемника	1/50	шт
ЭЛ Р10+	120x80x40мм з клемою 4x10мм	1/20	шт
ЭЛ Р11	255x200x80мм без клемника	1/11	шт
ЭЛ Р11+	255x200x80мм з клемою 5x16мм	1/6	шт

## Коробка розподільна герметична Р12



Україна

АРТ.	ОПИС/РОЗМІР	ОД/УП	ОД.
ЭЛ Р12	80*40 без клемника	1/35	шт

## Коробка розподільна герметична внутрішнього монтажу



Україна

АРТ.	ОПИС/РОЗМІР	ОД/УП	ОД.
37	IP40 92x92x45	1/50	шт
38	IP40 120x100x50	1/50	шт
EC350C3	IP40 120*100*70	1/100	шт
EC350C4	IP40 152*100*70	1/80	шт
EC350C5	IP40 160*130*70	1/60	шт
EC350C6	IP40 196*152*70	1/40	шт
EC350C7	IP40 294*152*70	1/28	шт

## Коробка розподільна бетон



Україна

АРТ.	ОПИС/РОЗМІР	ОД/УП	ОД.
10	128x103	1/45	шт
09	98x98	1/60	шт

## Коробка розподільна герметична Р1 Premium Gray



Україна

АРТ.	ОПИС/РОЗМІР	ОД/УП	ОД.
ЭЛ Р1	80x80x45мм без клемника	1/50	шт

## Коробка розподільна кругла



Україна

АРТ.	ОПИС/РОЗМІР	ОД/УП	ОД.
КРБ	Бетон 70*45	1/100	шт
КРБ1	Бетон 80*50	1/100	шт
КРГ	Гіпсокартон 75*45	1/100	шт
КРГ2	Гіпсокартон 80*50	1/100	шт



З'єднувач поліамід не горючий



Україна

АРТ.	ОПИС/РОЗМІР	ОД/УП	ОД.
ВНУ	960°С для коробок гіпсокарт	1/100	шт

Коробка поліамід 960°С не гор д/бетон з кришк



Україна

АРТ.	ОПИС/РОЗМІР	ОД/УП	ОД.
BS 80 SE	d=70	1/100	шт

Коробка поліпропілен 650°С самозатух д/бетон



Україна

АРТ.	ОПИС/РОЗМІР	ОД/УП	ОД.
OS 60 F	Стандартна	1/100	шт
OS 60 FD	Глибока	1/100	шт
OS 60 FDS	Глибока з шурупом	1/100	шт
OS 60 FS	З шурупом	1/100	шт
OS 80 F	З кришкою	1/100	шт

Коробка поліпропілен 650°С самозатух д/бетон набірна



Україна

АРТ.	ОПИС/РОЗМІР	ОД/УП	ОД.
OS 60 F	Стандартна	1/100	шт
OS 60 FD	Глибока	1/100	шт
OS 60 FDS	Глибока з шурупом	1/100	шт
OS 60 FS	З шурупом	1/100	шт

Підрозетник гіпс



Україна

АРТ.	ОПИС/РОЗМІР	ОД/УП	ОД.
929	d=68	1/250	шт

Підрозетник гіпс



Україна

АРТ.	ОПИС/РОЗМІР	ОД/УП	ОД.
ЭЛД68МЕТ	Металеві лапки, d=68, жовтий	1/50	шт
ЭЛД68ПЛ	Пластикові лапки, d=68, синій	1/100	шт

Підрозетник гіпс не збірний

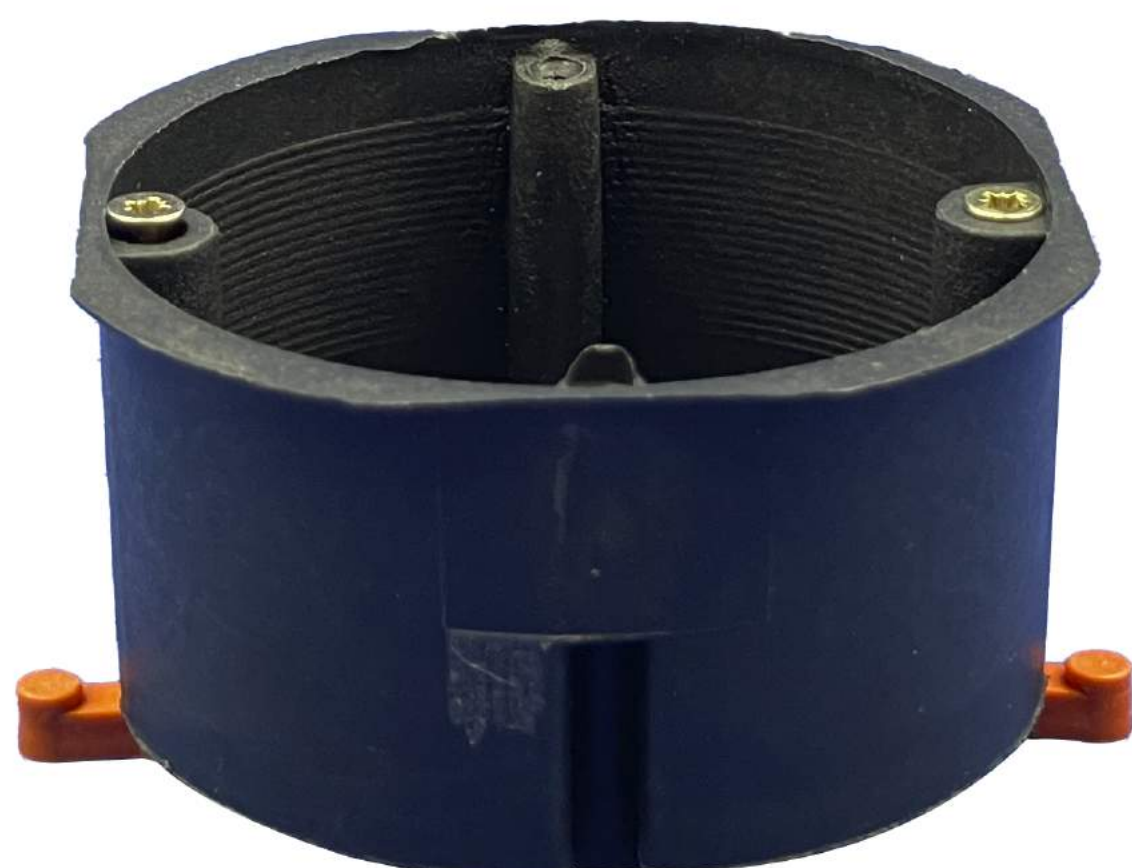

Україна

АРТ.	ОПИС/РОЗМІР	ОД/УП	ОД.
029 М	Металеві лапки, d=60, білий	1/100	шт
029 П	Пластикові лапки, d=60, білий	1/100	шт
027 М	Металеві лапки, d=60, чорний	1/100	шт
027 П	Пластикові лапки, d=60, чорний	1/100	шт

Підрозетник гіпс збірний



Україна

АРТ.	ОПИС/РОЗМІР	ОД/УП	ОД.
028 П	Пластикові лапки, d=60, білий	1/100	шт
26	Металеві лапки, d=60, чорний	1/100	шт

Підрозетник евро не збірний



Україна

АРТ.	ОПИС/РОЗМІР	ОД/УП	ОД.
21	d=60	1/100	шт

Підрозетник евро збірний



Україна

АРТ.	ОПИС/РОЗМІР	ОД/УП	ОД.
16	Глибокий, d=60, червоний	1/100	шт
22	d=60	1/100	шт
24	З шурупом, d=60	1/100	шт
23	Без гвинтів, d=60, кольоровий	1/100	шт

Підрозетник евро збірний



Україна

АРТ.	ОПИС/РОЗМІР	ОД/УП	ОД.
ЭЛД60	З шурупом, d=60, зелений	1/100	шт

Підрозетник набірний бетон



Україна

АРТ.	ОПИС/РОЗМІР	ОД/УП	ОД.
930	З кришкою, d=60	1/250	шт
3	d=60, кольоровий	1/100	шт
4	Глибокий, d=60, кольоровий	1/100	шт

Підрозетник набірний гіпс (синій, жовтий)



Україна

АРТ.	ОПИС/РОЗМІР	ОД/УП	ОД.
12	d=65	1/100	шт

Підрозетник кольоровий



Україна

АРТ.	ОПИС/РОЗМІР	ОД/УП	ОД.
50	d=60	1/100	шт

Підрозетник кольоровий гіпс

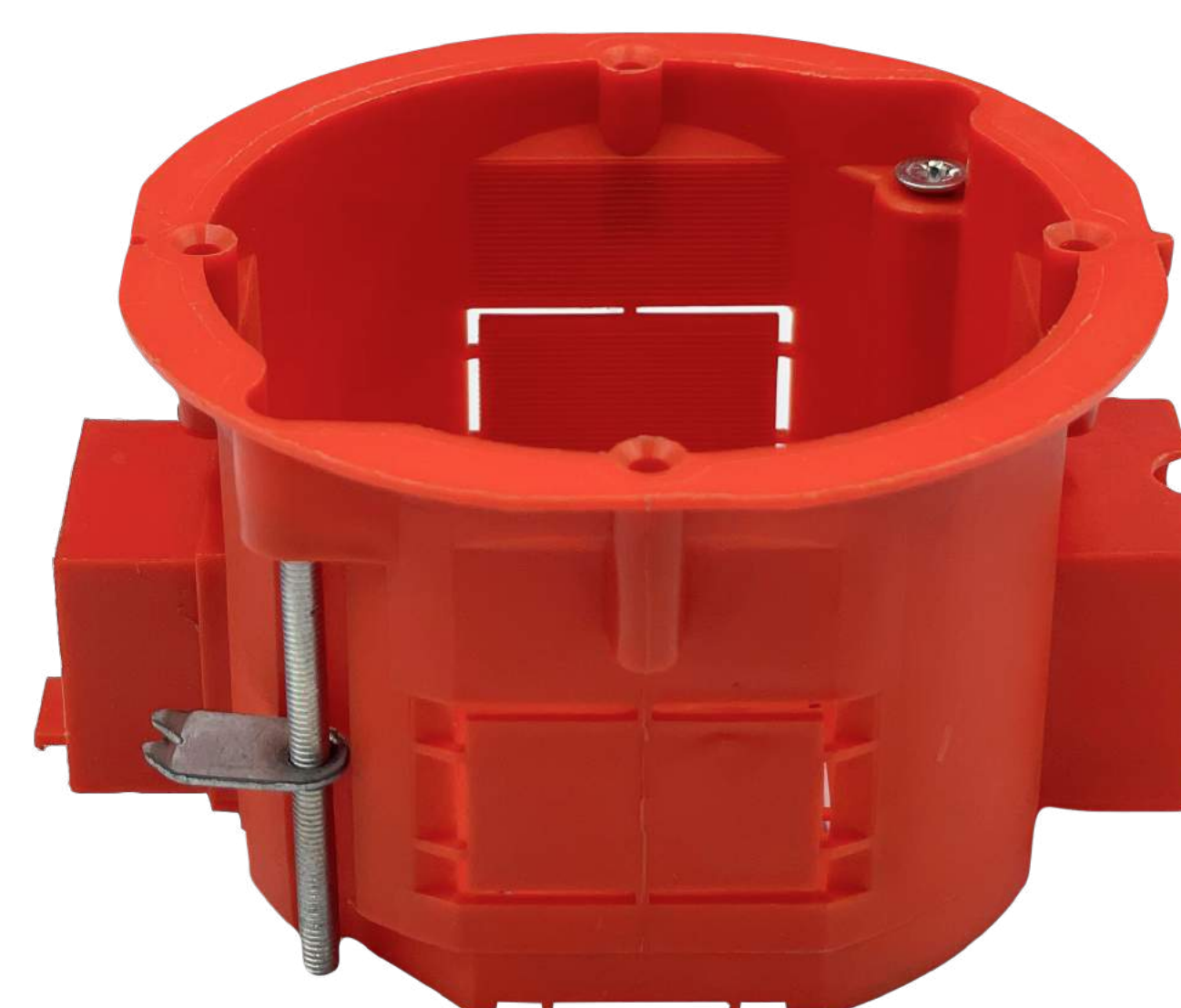

Україна

АРТ.	ОПИС/РОЗМІР	ОД/УП	ОД.
51	d=60	1/100	шт



## Стрічка бандажна



Україна

АРТ.	ОПИС/РОЗМІР	ОД/УП	ОД.
BTS-20X07-30	30м=16ухт	1/1	шт
BTS-20X07-50	50м=16ухт (пластик)	1/1	шт
123	19x0,7x50м (пластик)	1/1	шт
ТЕРМОФИТ	SS 201 0.7*19mm 50м	1/1	шт

## Стрічка бандажна



sicame

АРТ.	ОПИС/РОЗМІР	ОД/УП	ОД.
97527	Sicame	1/1	шт

## Анкерний затискач (натяжний)



Україна

АРТ.	ОПИС/РОЗМІР	ОД/УП	ОД.
ЗА-2.1	2*16-25мм	1/1	шт
ЗА-2.2	4*16-25мм	1/1	шт

## Затискач пластина



ElectroTorg

АРТ.	ОПИС/РОЗМІР	ОД/УП	ОД.
PL 2X16-25 ET	2x16	1/1	шт
PL 4X16-25 ET	4x16	1/1	шт

## Анкерний затискач (натяжний)

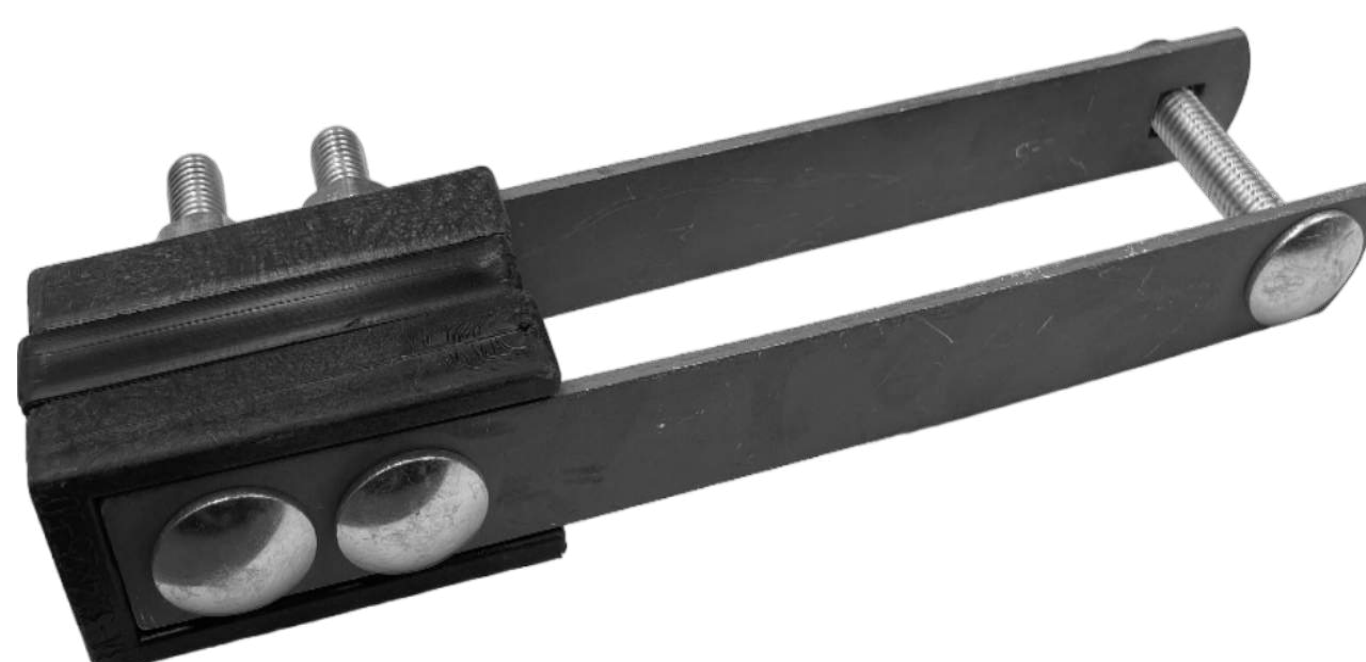

Україна

АРТ.	ОПИС/РОЗМІР	ОД/УП	ОД.
ЗА-3.2	4*35-120мм	1/1	шт

## Анкерний затискач (натяжний)



Україна

АРТ.	ОПИС/РОЗМІР	ОД/УП	ОД.
ЗА-4.2	4*25-70мм	1/1	шт

## Анкерний затискач

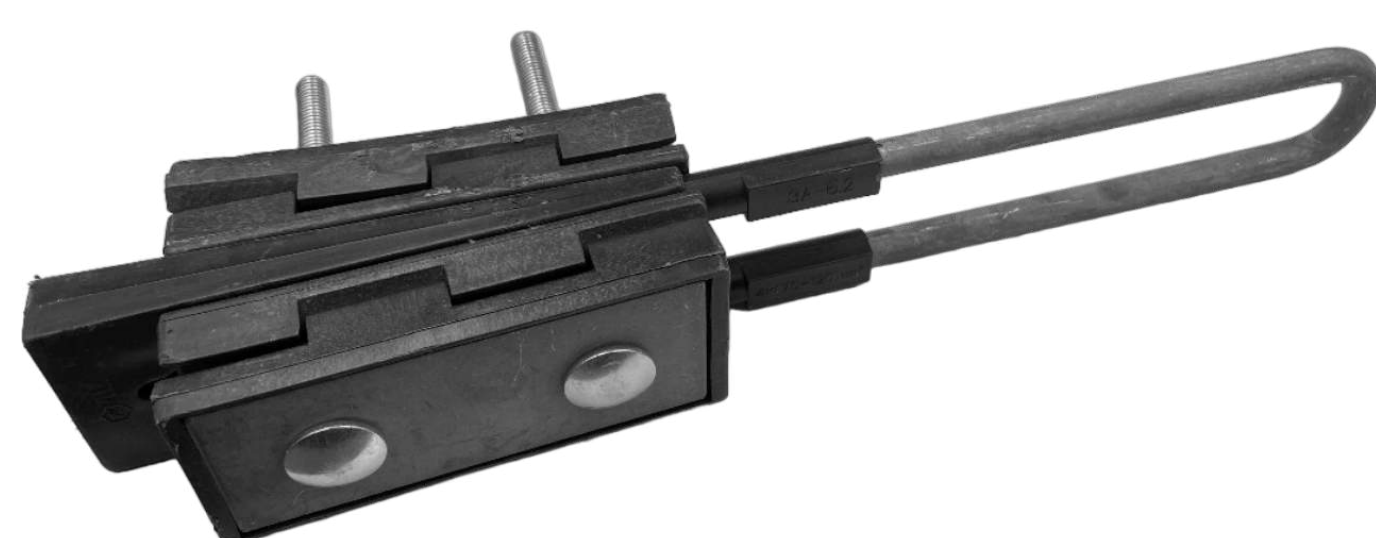

Україна

АРТ.	ОПИС/РОЗМІР	ОД/УП	ОД.
ЗА-3.2	4*35-120мм	1/1	шт

## Анкерний затискач (натяжний)

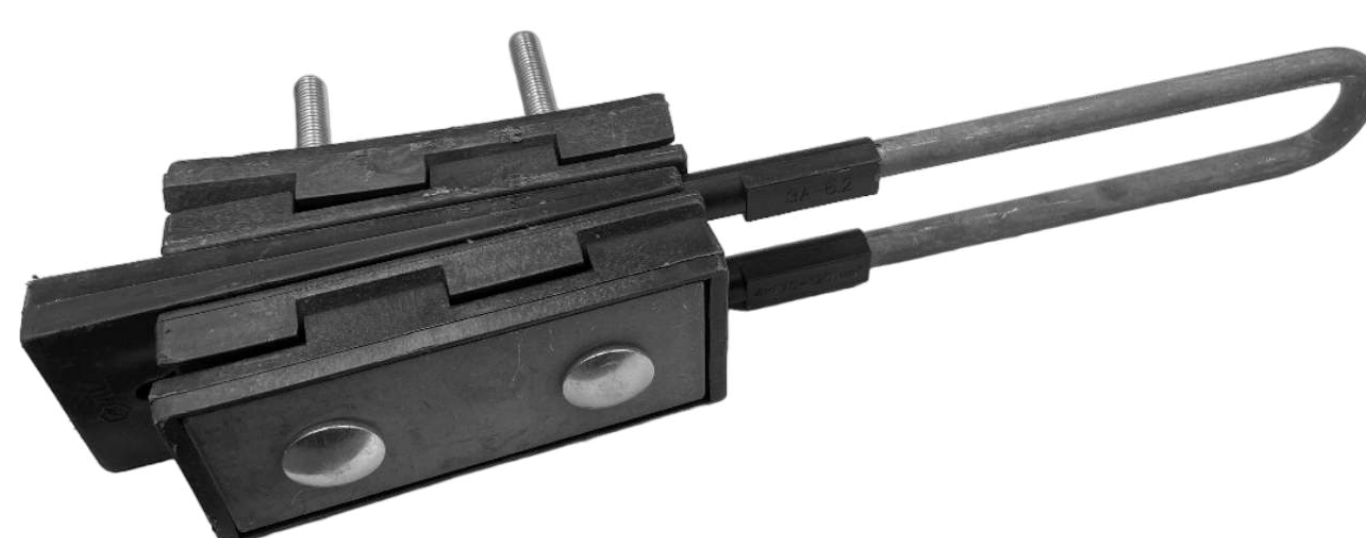

Україна

АРТ.	ОПИС/РОЗМІР	ОД/УП	ОД.
ЗА-5.2	4*70-120мм	1/1	шт

## Затискач анкерний

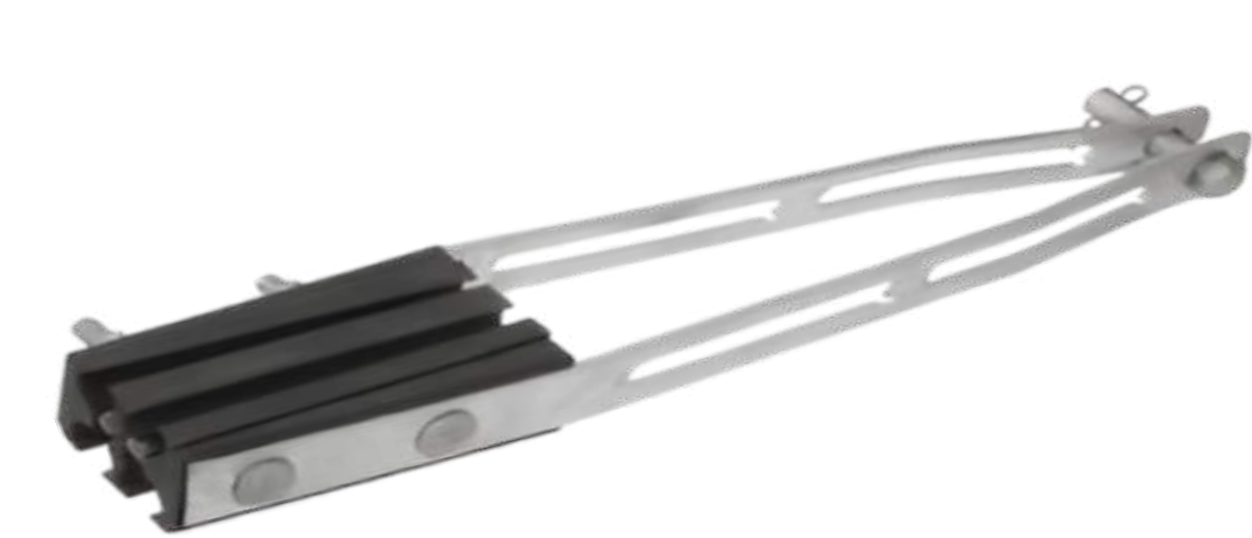

ElectroTorg

АРТ.	ОПИС/РОЗМІР	ОД/УП	ОД.
ZA 4X35-120 ET	4x35	1/1	шт

## Затискач анкерний силовий



ElectroTorg

АРТ.	ОПИС/РОЗМІР	ОД/УП	ОД.
ZAS 4X150-240 ET	4x150	1/1	шт

## Анкерний затискач (натяжний)



Україна

АРТ.	ОПИС/РОЗМІР	ОД/УП	ОД.
ЗА-1.1	2x10-25	1/1	шт
ЗА-1.2	4x10-25	1/1	шт

## Затискач дротяний



ElectroTorg

АРТ.	ОПИС/РОЗМІР	ОД/УП	ОД.
PR 2X16-25 ET	2x16-25	1/1	шт
PR 4X16-25 ET	4x16-25	1/1	шт

## Скріпа SS 201



Україна

АРТ.	ОПИС/РОЗМІР	ОД/УП	ОД.
ЗАПОРОЖЬЕ	Універсальна	1/15	шт

## Скріпа BCS-20



Україна

АРТ.	ОПИС/РОЗМІР	ОД/УП/КОР	ОД.
BCS-20	Посилена	1/10/60	шт

## Скріпа



Україна

АРТ.	ОПИС/РОЗМІР	ОД/УП/КОР	ОД.
СК-20	Універсальна	1/12/72	шт



Гак



ElectroTorg

ОПИС/РОЗМІР	ОД/УП/КОР	ОД.
Під бандажну стрічку KBL ET	1/1/1	шт
Універсальний посилений для кріплення СІП КУ ET	1/1/1	шт

Гак



sicame

АРТ.	ОПИС/РОЗМІР	ОД/УП/КОР	ОД.
PSP120	Бонд для опор	1/1/1	шт
PSP120	Універсальний	1/1/1	шт

Гак



Україна

АРТ.	ОПИС/РОЗМІР	ОД/УП/КОР	ОД.
КБО-16	Для округлих опор КБО Запоріжжя	1/1/1	шт
	Універсальний КБУ Запоріжжя	1/1/1	шт

Проколюючий затискач



Україна

АРТ.	ОПИС/РОЗМІР	ОД/УП/КОР	ОД.
ТЕРМОФИТ	KWER(16-95/1,5-10) 4x16-120	1/1/1	шт
TTD151	16-95	1/1/1	шт
TTD401	50-185	1/1/1	шт
TTD051	16-95	1/1/1	шт
	35-70	1/1/1	шт
TTD241	50-150	1/1/1	шт
	50-90	1/1/1	шт

Проколюючий затискач



Україна

АРТ.	ОПИС/РОЗМІР	ОД/УП/КОР	ОД.
ЗПА	Великий (16-95)/(16-95) ЗПА Запоріжжя (150)	1/1/1	шт
ЗПАМ	Малий (16-95-1,5-16) ЗПА Запоріжжя	1/1/1	шт

Затискач плашковий



Україна

АРТ.	ОПИС/РОЗМІР	ОД/УП	ОД.
123	ПС 1-1 в зборі	1/15	шт

Затискач підвісний



ElectroTorg

АРТ.	ОПИС/РОЗМІР	ОД/УП	ОД.
ZP 4X16-95 ET	4x16	1/1	шт

Анкерний затискач підтримуючий ЗПУ



Україна

АРТ.	ОПИС/РОЗМІР	ОД/УП	ОД.
ЗПУ	4x16-120	1/1	шт

Затискач силовий



ElectroTorg

ОПИС/РОЗМІР	ОД/УП	ОД.
ZC 2x25-70 ET	1/1	шт
ZC 4x25-70 ET	1/1	шт

Сплитер



Україна

АРТ.	ОПИС/РОЗМІР	ОД/УП	ОД.
46454	S-2 DS	1/100	шт
466455	S-3 DS	1/100	шт
46456	S-4 DS	1/100	шт

Модуль UTP RJ-45



Україна

АРТ.	ОПИС/РОЗМІР	ОД/УП	ОД.
KJ-NARUTP5E	Вузкий	1/100	шт

Коннектор



Україна

АРТ.	ОПИС/РОЗМІР	ОД/УП	ОД.
5355	RJ-45 CAT5E UTP 8P8C BLUE Merlion	1/100	шт
5357	RJ-45 CAT5E UTP 8P8C RED Merlion	1/100	шт
164648	RJ-45 CAT5E 8P8C FTP	1/100	шт
4634	RJ-45	1/100	шт

Роз'єм BNCM-6CX Trilink



Україна

АРТ.	ОПИС/РОЗМІР	ОД/УП	ОД.
000	Металеві лапки, d=68, жовтий	1/100	шт

ТВ-з'єднувач FF-FF



Україна

АРТ.	ОПИС/РОЗМІР	ОД/УП	ОД.
4479	Глибокий, d=60, червоний	1/100	шт

ТВ-штекер "мама" IECF-6T



Україна

АРТ.	ОПИС/РОЗМІР	ОД/УП	ОД.
11050	Тип "мама"	1/100	шт

ТВ-штекер IECF- FF



Україна

АРТ.	ОПИС/РОЗМІР	ОД/УП	ОД.
3537	Тип "мама"	1/100	шт

ТВ-штекер IECM-FF



Україна

АРТ.	ОПИС/РОЗМІР	ОД/УП	ОД.
3536	Тип "папа"	1/100	шт

Коннектор



Україна

АРТ.	ОПИС/РОЗМІР	ОД/УП	ОД.
2857	F 6T	1/100	шт

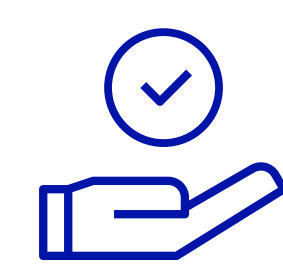

Простий та швидкий  
монтажВітчизняний  
виробникНадійна  
конструкція

## Трансформатори струму

опис	од.
TOPN-0.66-0.5S-200/5	шт
TOPN-0.66-0.5S-300/5	шт
ОСМ1-0,063-УЗ 380/220	шт
20мм, 60/5А, 1 ВА, клас точності 1	шт
T-0,66 1000/5 0,5S	шт
T-0,66 1500/5 0,5S	шт
T-0,66 50/5 (0,5 S)	шт
T-0,66 100/5 0,5S	шт
T-0,66 150/5 0,5S	шт
T-0,66 200/5 0,5S	шт
T-0,66 250/5 0,5S	шт
T-0,66 300/5 0,5S	шт
T-0,66 300/5 0,5S I (16 років)	шт
T-0,66 400/5 0,5S	шт
T-0,66 500/5 0,5S	шт
T-0,66 500/5 0,5S ал	шт
T-0,66 600/5 0,5S	шт
T-0,66 800/5 0,5S	шт
T-0,66A 150/5 0,5S I	шт
T-0,66A 200/5 0,5S II	шт
T-0,66A 250/5 0,5S II (16 років)	шт
T-0,66A-1 600/5 0,5S I	шт
T-0,66A-1 800/5 0,5S I	шт
TШ-0,66 1000/5 0,5S	шт
TШ-0,66 300/5 0,5S	шт
TШ-0,66 400/5 0,5S	шт
TШ-0,66 600/5 0,5S	шт
TШ-0,66-1 1000/5 0,5S	шт
TШ-0,66-1 400/5 0,5S	шт
TШ-0,66-1 600/5 0,5S	шт
TШ-0,66-2 1500/5 0,5S	шт
TШ-0,66-2 2000/5 0,5S	шт
TШ-0.66-1 500/5 (0,5S)	шт
ТСЗІ-2,5 (380/36В)	шт

## Запобіжники

арт.	опис	од.
520	ПН-2 100А	шт
1577	ПН-2 160А	шт
521	ПН-2 250А	шт
521	ПН-2 250А(125А)	шт
521	ПН-2 315А	шт
1624	ПН-2 400А	шт
	ПН-2 630А	шт
	ПТ 011-10-10-31,5 УЗ (10А)	шт
	ПТ 011-10-20-31,5 УЗ (20А)	шт
	ПТ 012-10-63-31,5 УЗ	шт

## Тримач запобіжника

арт.	опис	од.
97964	ПН-2 100А	шт
97965	ПН-2 250А	шт
97966	ПН-2 400А	шт
114150	ПН-2 630А	шт

## Контакт до запобіжника

опис	од.
Контакт К 16-10 до запобіжника Д 56мм	шт

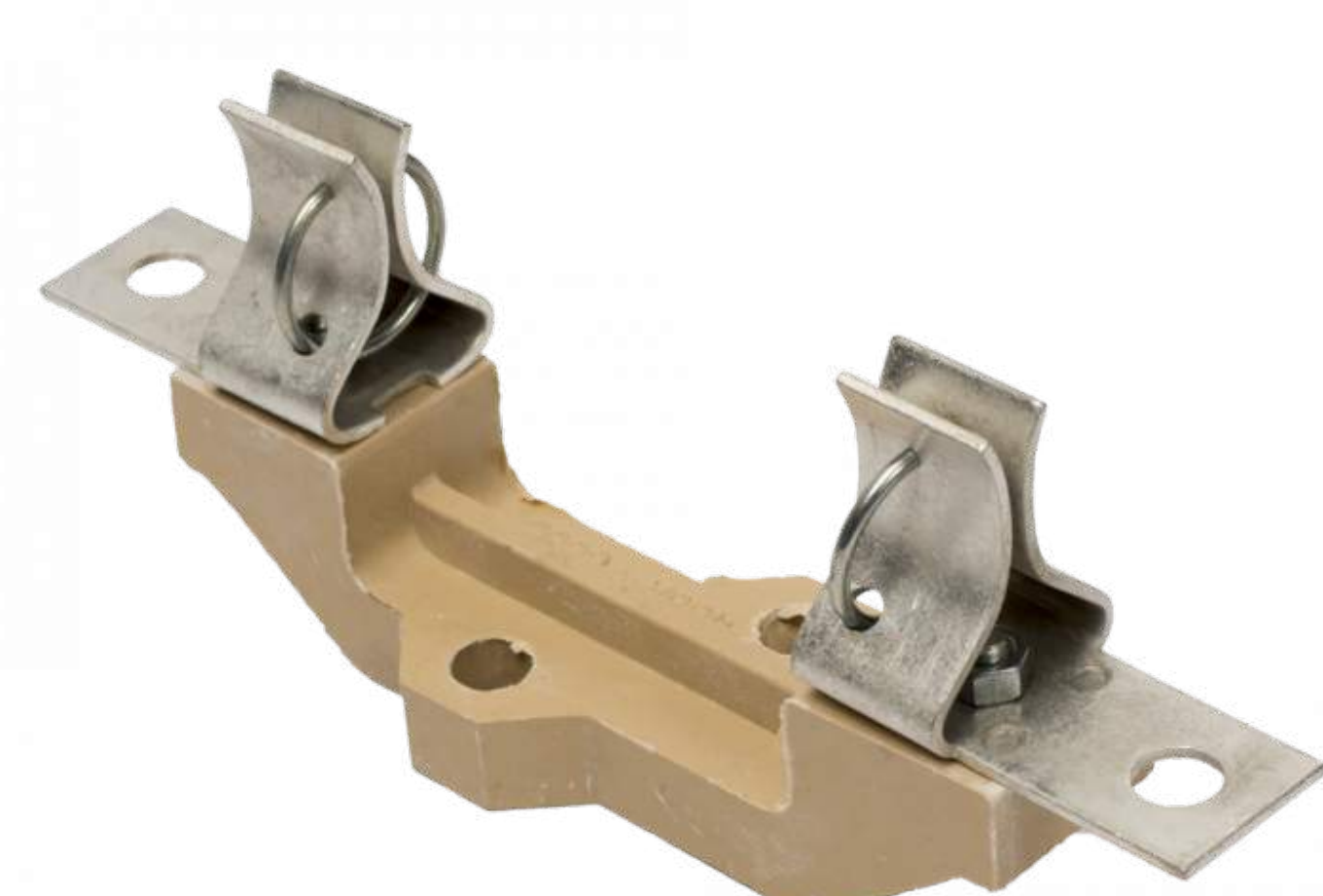
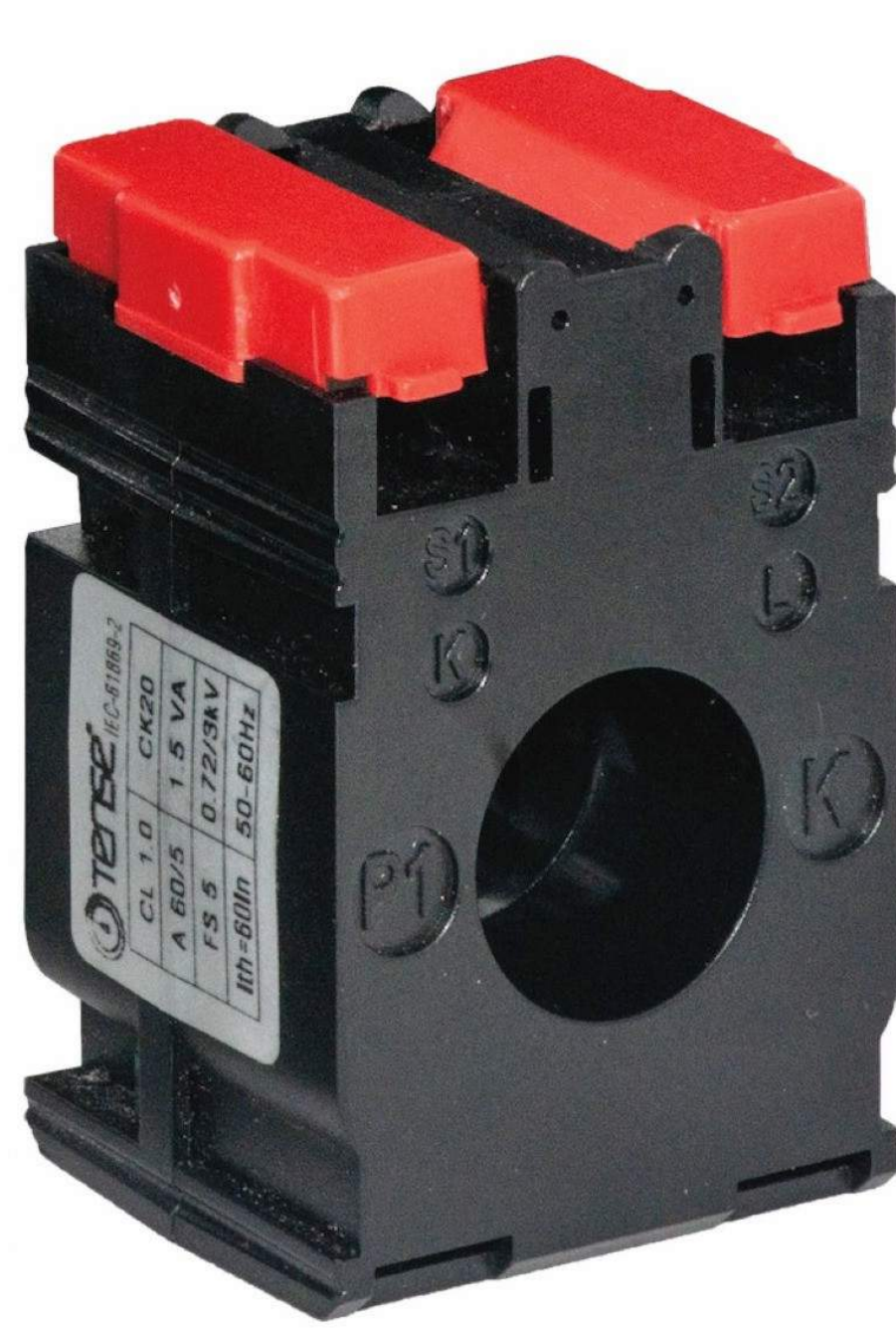
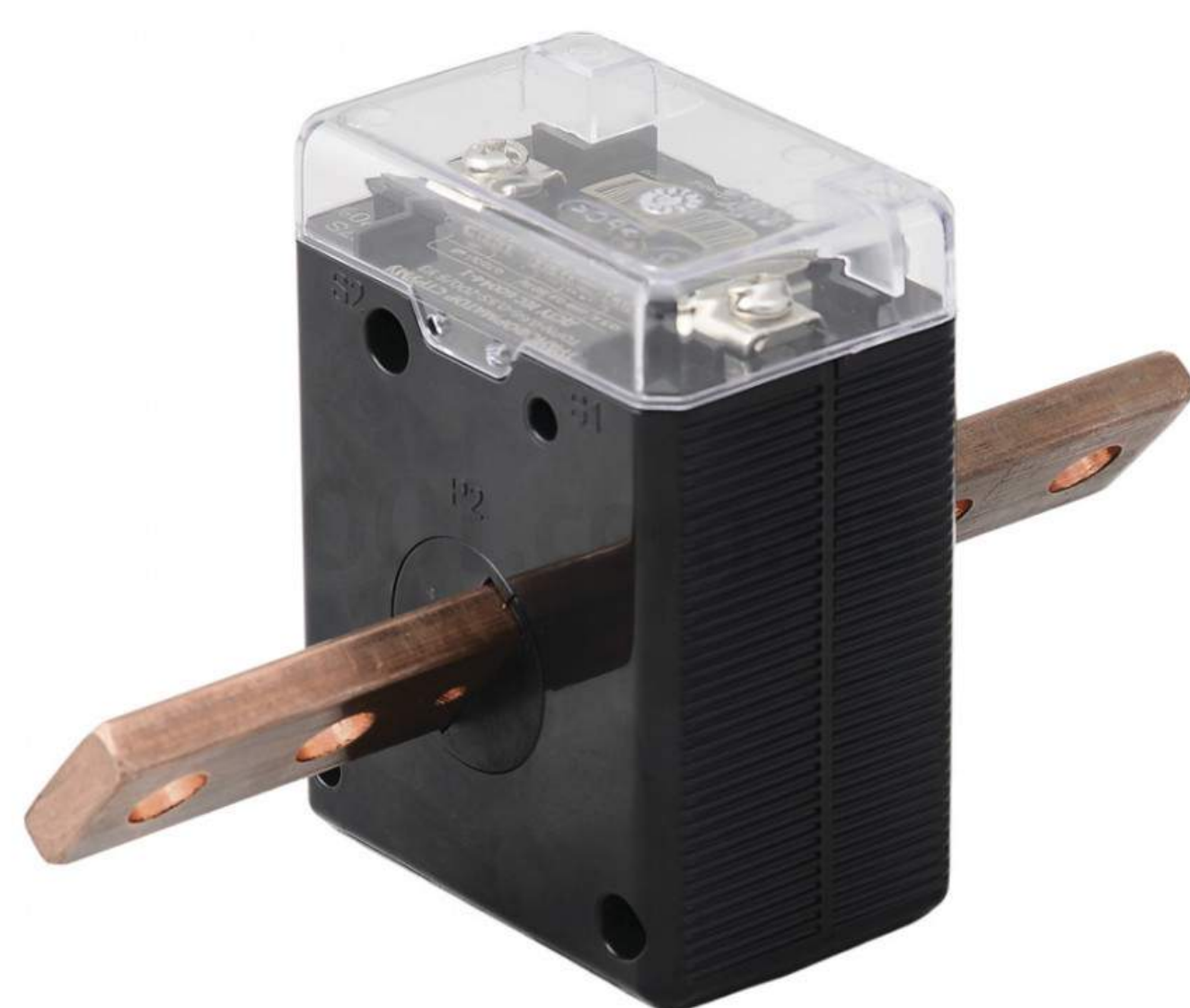



# Україна

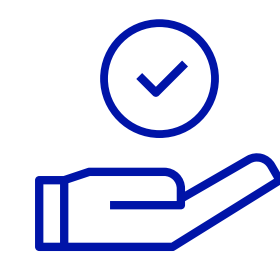

Простий та швидкий монтаж



Вітчизняний виробник



Надійна конструкція

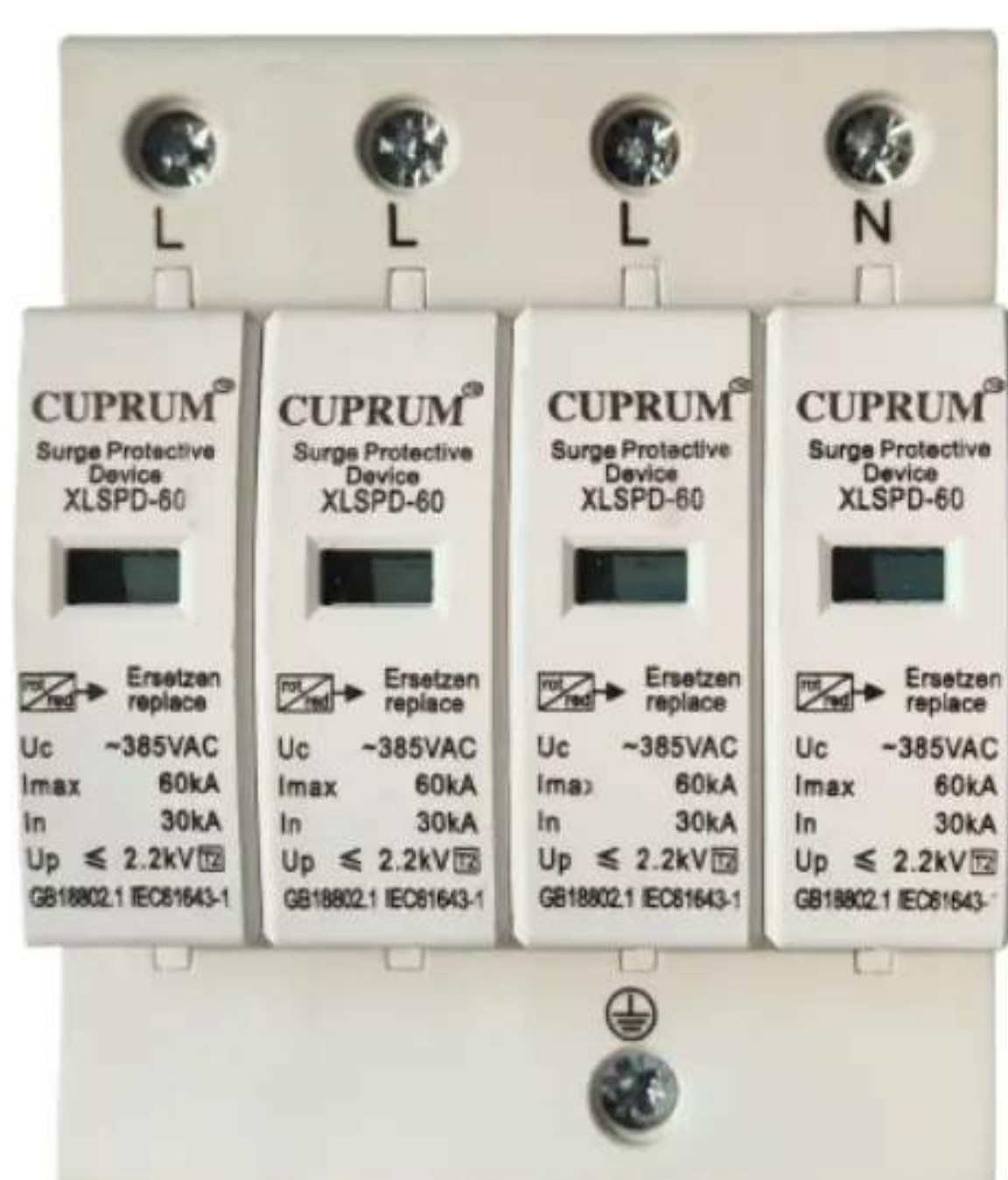
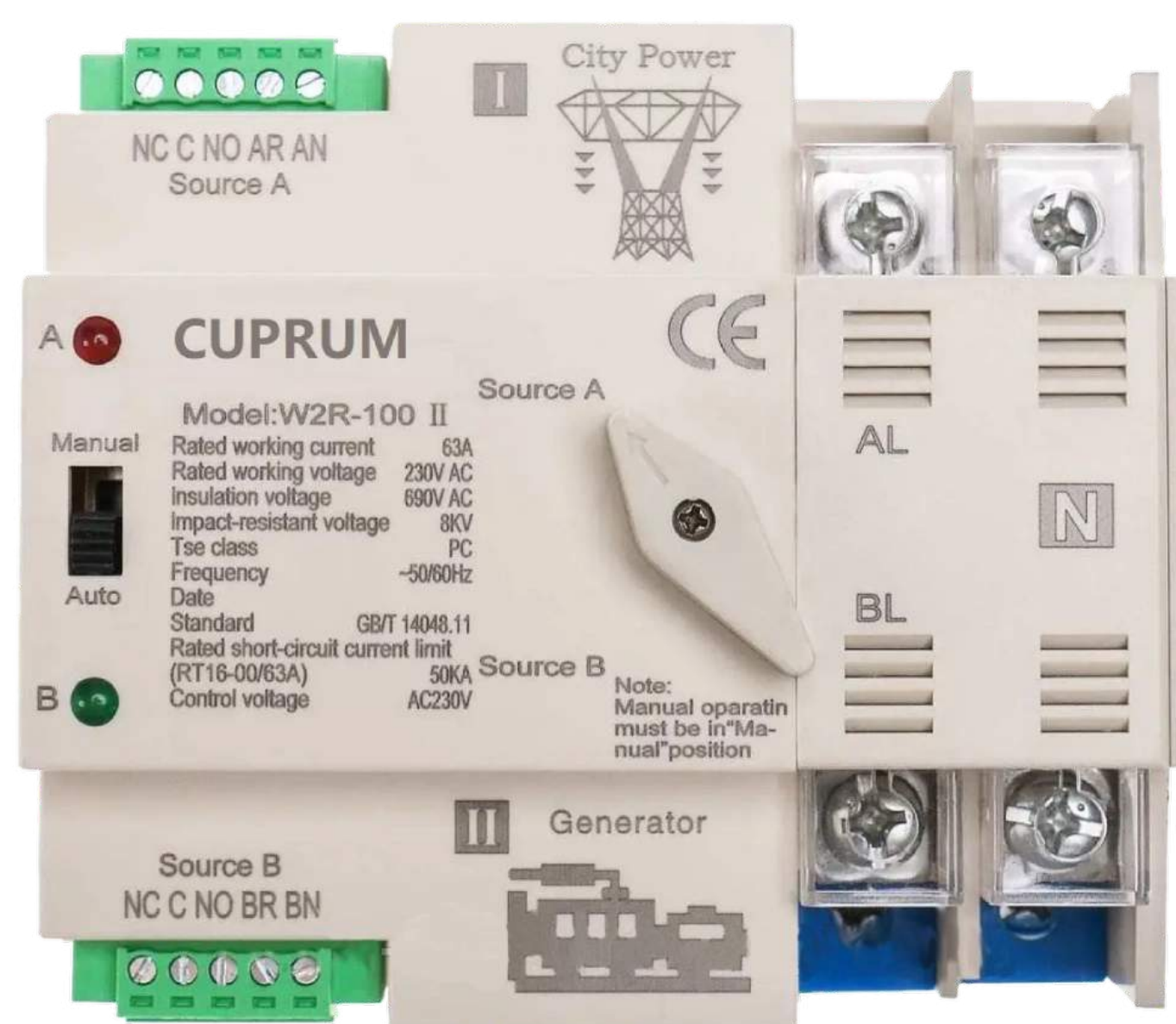

## Автоматичні вимикачі

опис	од.
W2R 100A(125A) 2 P (ABP)	шт
W2R 100A(125A) 4 P (ABP)	шт
W2Rm 125A 3 P (ABP)	шт
63A 2 P ( ABP ) 3 мод.	шт

## Лічильники

опис	од.
Однофазний 40A 1мод на дін-рейку	шт
Однофазний 60A SD1	шт
TM 55	шт
Трифазний 766Н	шт
Однофазний з WIFI+ПЗВ 63A на дін-рейку	шт

## Перемикачі

опис	од.
Автоматичний ATS міні 2п 63А (з вбудованим реле напруги)	шт
Автоматичний АВР4У 125А 4п	шт
Автоматичний АВР4У 250А 4п	шт
Автоматичний АВР4У 630А 4п	шт
Модульний механічний 100А 2п 1-0-2	шт
Модульний механічний 100А 4п 1-0-2	шт
Навантаження ВНПЗУ 125А 3п	шт
Навантаження ВНПЗУ 250А 4п	шт
Навантаження ВНП4У 1000/800А 4п	шт

## Реле затримки включення механічне

опис	од.
НЗУ2 30с котушка 220В	шт
НЗУ2 3хв котушка 220В	шт
НЗУ2 60с котушка 220В	шт
НЗУ2 60хв котушка 220В	шт

## Реле контролю напруги із амперметром

опис	од.
1ф 2LCD 40А	шт
1ф 2LCD 80А	шт
3ф 2LCD 80А	шт

## УЗІП

опис	од.
2п 60кА 2,2кВ кат С+D	шт
4п 60кА 2,2кВ кат С+D	шт

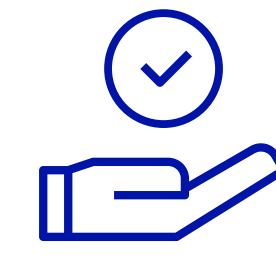

## Україна

Простий та швидкий  
монтажВітчизняний  
виробникНадійна  
конструкція

## Щити (Під замовлення)

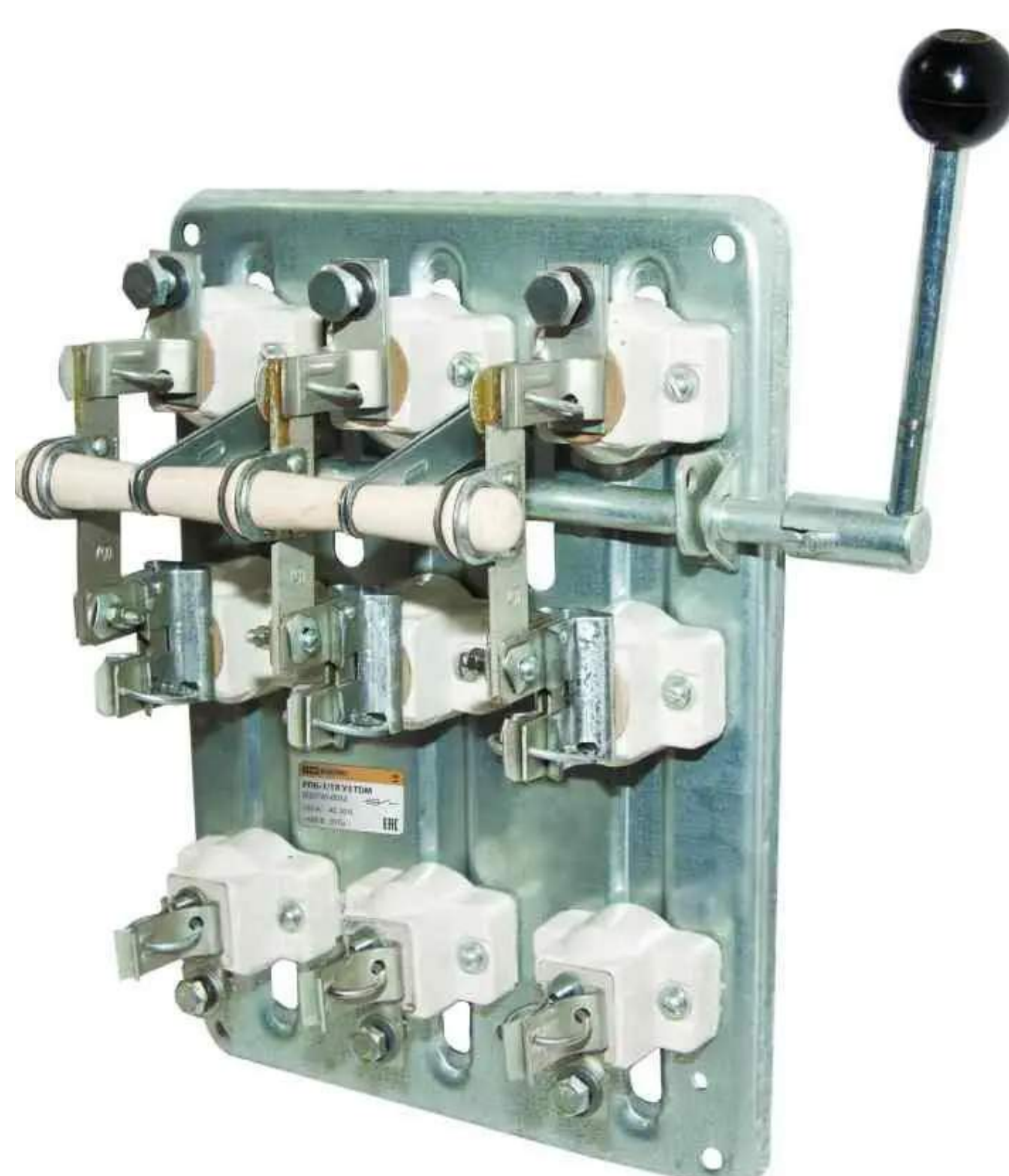
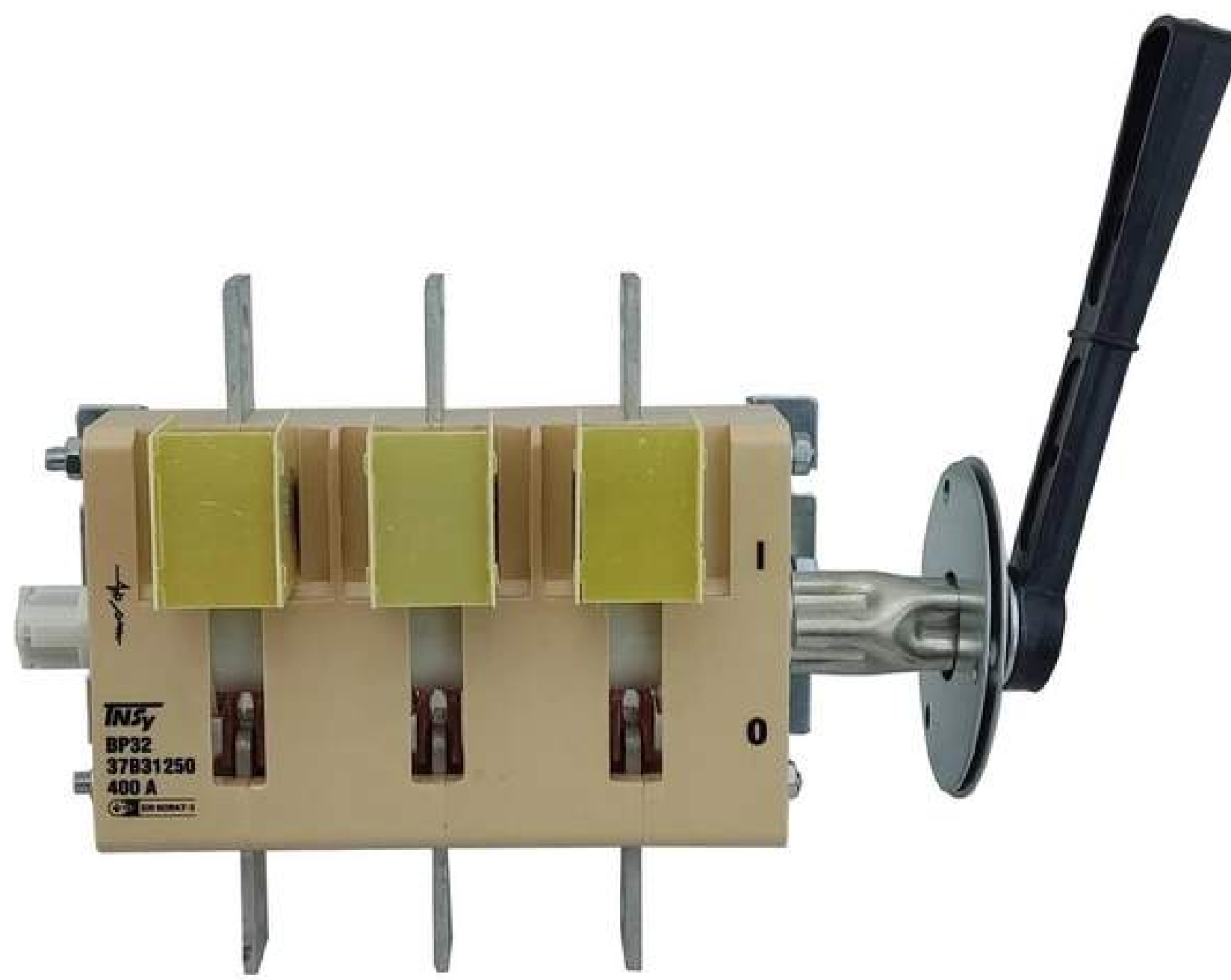

НАЗВА	ОПИС	ОД/УП/КОР	ОД.
1Ф РЭС	650*550*161мм, IP44/II	1/1/1	шт
3Ф РЭС	1100*550*205мм	1/1/1	шт
АВР 3/1-40	800*550*161мм	1/1/1	шт
АВР, 60 кВт	800*550*161мм, IP44/II	1/1/1	шт
ВРУ 1 (400А)	1400*550*205мм	1/1/1	шт
ВРУ 1 (630А)	1400*800*205мм	1/1/1	шт
ГРЩ 3/160	950*550*161мм	1/1/1	шт
ГРЩ 3/63	650*800*161мм	1/1/1	шт
ПР 250А IP21	950x800x161мм	1/1/1	шт
З контроллером АВР	15 кВт	1/1/1	шт
УКРМ-0,4 -25 -5 -21УЗ	800*300*161мм	1/1/1	шт
Вчучличного освітлення (ЯУО)	650*300*205мм	1/1/1	шт
ЩРП50/4	650*300*205мм	1/1/1	шт
ЩСМ у	500*550*161мм	1/1/1	шт
ЯВУ 3/250	500*550*161мм	1/1/1	шт
ЯПРП 100	IP31	1/1/1	шт
ЯПРП 100	IP54	1/1/1	шт
ЯПРП	250Н	1/1/1	шт
ЯПРП	400Н	1/1/1	шт
ЯПРП630И	1000 x 450 x 250	1/1/1	шт
ЯРП-100А	IP31	1/1/1	шт
ЯРП-100И малий	380 x 240 x 155 IP31	1/1/1	шт
ЯРП-250А	IP31	1/1/1	шт
ЯРП-250И малий	575 x 300 x 175 IP31	1/1/1	шт
ЯРП-400И малий	665 x 325 x 190 IP31	1/1/1	шт
ЯРП-400И великий	IP31	1/1/1	шт
ЯРП-630И	IP31	1/1/1	шт
ЯРП-630И Коренево	IP31	1/1/1	шт

## Рубильники

НАЗВА	ОД/УП/КОР	ОД.
Вимикач-роз'єднувач ВР32-31 В70250 100А	1/1/1	шт
Вимикач-роз'єднувач ВР32-35 В31250 250А розривний	1/1/1	шт
Вимикач-роз'єднувач ВР32-37 В31250 400А розривний	1/1/1	шт
Вимикач-роз'єднувач ВР32-37В70250 400А на 2 напр. без ДГК	1/1/1	шт
Вимикач-роз'єднувач ВР32И-35В71250 250А на 2 напр.	1/1/1	шт
Вимикач-роз'єднувач ВР32И-37В71250 100А на 2 напр. рук. права-ліва	1/1/1	шт
Вимикач-роз'єднувач ВР32И-37В71250 250А на 2 напр. рук. права-ліва	1/1/1	шт
Вимикач-роз'єднувач ВР32И-37В71250 400А на 2 напр.	1/1/1	шт
Вимикач-роз'єднувач ВР32И-37В71250 400А на 2 напр. рук. права-ліва	1/1/1	шт
Вимикач-роз'єднувач ВР32И-37В71250 400А розривний. рук. права-ліва	1/1/1	шт
Вимикач-роз'єднувач ВР32И-39В71250 630А на 2 напр. рук. права-ліва	1/1/1	шт
Дугогасильна каера для ВР32-37-7 перекидний 400А	1/1/1	шт
Перемикач ПЦ-4 400А лів.	1/1/1	шт
Перемикач ПЦ-4 400А прав.	1/1/1	шт
Перемикач ПЦ-4 400А центр.	1/1/1	шт
Рубильник ВР32-37В71	1/1/1	шт
Рубильник ПЦ-4 400А прав. лів.	1/1/1	шт
Рубильник ПЦ-6 630А центр.	1/1/1	шт
Рубильник РБ-4 400А прав.	1/1/1	шт
Рубильник РБ-630А лів.	1/1/1	шт
Рубильник РБ-630А прав.	1/1/1	шт
Рубильник РБ2-250А лів.	1/1/1	шт
Рубильник РБ2-250А прав.	1/1/1	шт
Рубильник РПБ-1 100А лів.	1/1/1	шт
Рубильник РПБ-1 100А прав.	1/1/1	шт
Рубильник РПБ-250А лів.	1/1/1	шт
Рубильник РПБ-250А прав.	1/1/1	шт
Рубильник РПБ-4 400А лів.	1/1/1	шт
Рубильник РПБ-4 400А прав.	1/1/1	шт
Рубильник РПБ-6 630А лів.	1/1/1	шт
Рубильник РПБ-6 630А прав.	1/1/1	шт
Рубильник РПБ-630А прав.	1/1/1	шт
Рубильник РПС-2 250А праві, олово	1/1/1	шт
Рубильник РПС-250А ліві, олово	1/1/1	шт
Рубильник РПС-250А праві, олово	1/1/1	шт
Рубильник РПС-4 400А лів.	1/1/1	шт
Рубильник РПС-4 400А прав.	1/1/1	шт
Рубильник РПС-6 630А прав.	1/1/1	шт
Рубильник РПЦ-2 250А	1/1/1	шт





Простий та швидкий  
монтаж



Вітчизняний  
виробник



Надійна  
конструкція

## Щити Лоза



BM-200



BM-300



ШМР-1ФЭ-8А-В



ШМР-А-36-В



ШМР-Н-6



ШМР-Н-12



ШМР-Н-4-УЛИЧНЫЙ



ШМР-1Ф-УЛИЧНЫЙ



ШМР-15Н

АРТ.	НАЗВА	ОПИС	ОД.
BM-200	Бокс монтажний	195 x 220 x 80	шт
BM-205	Бокс монтажний	205 x 205 x 140	шт
BM-220	Бокс монтажний	219 x 254 x 80	шт
BM-250	Бокс монтажний	250 x 250 x 140	шт
BM-300	Бокс монтажний	300 x 300 x 200	шт
BM-300 УЛИЧНЫЙ	Бокс вуличний (змінна панель)	300 x 300 x 200	шт
BM-301-Н-IP54-В	Бокс монт. мет. вуличний з IP54 з вікн.	300 x 300 x 200	шт
BM-350	Бокс монтажний	350 x 350 x 200	шт
BM-350 УЛИЧНЫЙ	Бокс монтажний вуличний	350 x 350 x 200	шт
BM-350 УЛИЧНЫЙ СП	Бокс монт. вул. (змінна панель)	350 x 350 x 200	шт
BM-380	Бокс монтажний	396 x 280 x 176	шт
BM-400 СП	Бокс монтажний (змінна панель)	400 x 300 x 160	шт
BM-400	Бокс монтажний металевий	400 x 300 x 160	шт
BM-450 СП	Бокс монтажний (змінна панель)	450 x 400 x 200	шт
BM-450	Бокс монтажний металевий	450 x 400 x 200	шт
BM-450 УЛИЧНЫЙ СП	Бокс вуличний (змінна панель)	450 x 400 x 220	шт
BM-450 УЛИЧНЫЙ	Бокс вуличний	450 x 450 x 220	шт
BM-450 УЛИЧНЫЙ СП	Бокс вуличний (змінна панель)	450 x 450 x 220	шт
BM-500	Бокс монтажний	500 x 300 x 196	шт
BM-500 СП	Бокс монтаж (змінна панель)	500 x 300 x 196	шт
BM-500-Н-IP54 СП	Бокс монт. мет. вул. з IP54 (змін. пан.)	500 x 305 x 220	шт
BM-500 УЛИЧНЫЙ	Бокс вуличний	500 x 300 x 250	шт
BM-501 УЛИЧНЫЙ С ОКОШКОМ	Бокс монт. вул. з вікн.	500 x 350 x 220	шт
BM-540-Н-IP54 СП	Бокс монт. мет. вул. з IP54 (змін. пан.)	540 x 400 x 250	шт
BM-540 УЛИЧНЫЙ	Бокс вуличний	540 x 400 x 250	шт
BM-541 УЛИЧНЫЙ С ОКОШКОМ	Бокс монт. вул. з вікн.	540 x 400 x 250	шт
BM-560	Бокс монтажний	560 x 280 x 196	шт
BM-570	Бокс монтажний	570 x 370 x 200	шт
BM-600	Бокс монтажний метал.	600 x 400 x 200	шт
BM-650-Н-IP54 СП	Бокс монт. мет. вул. з IP54 (змін. пан.)	650 x 450 x 250	шт
BM-650 УЛИЧНЫЙ	Бокс вуличний	650 x 450 x 240	шт
BM-651 УЛИЧНЫЙ С ОКОШКОМ	Бокс монт. вул. з вікн.	650 x 450 x 240	шт
BM-653 УЛИЧНЫЙ	Бокс вуличний	650 x 300 x 250	шт
BM-800-Н-IP54	Бокс монтажний вуличний IP54	800 x 600 x 250	шт
BM-800 УЛИЧНЫЙ СП	Бокс монт. вул. IP54 (змін. пан.)	800 x 600 x 250	шт
BM 500	Стандарт бокс монт. (змінна панель) IP 31	500 x 400 x 220	шт
BM 500 IP 54	Стандарт бокс монт. (змінна панель) IP 54	500 x 400 x 220	шт
ШМР-1Ф-10А-В УЗО	ШМР-1Ф-10+УЗО (внутрішній)	365 x 220 x 136	шт
ШМР-1Ф-10А-Н УЗО	ШМР-1Ф-10+УЗО (зовнішній)	365 x 235 x 136	шт
ШМР-1ФЭ-10А-В УЗО	ШМР-1Ф-10+УЗО-ел. (внутрішній)	365 x 220 x 96	шт
ШМР-1ФЭ-10А-Н УЗО	ШМР-1Ф-10+УЗО-ел. (зовнішній)	365 x 245 x 96	шт
ШМР-1Ф-12А-В	ШМР-1Ф-12 (внутрішній)	365 x 260 x 136	шт
ШМР-1ФЭ-12А-В	ШМР-1Ф-12 ел (внутрішній)	365 x 260 x 96	шт
ШМР-1ФЭ-12А-Н	ШМР-1Ф-12 ел (зовнішній)	365 x 280 x 96	шт
ШМР-1Ф-16А-В	ШМР-1Ф-16 (внутрішній)	365 x 260 x 136	шт
ШМР-1Ф-16А-Н	ШМР-1Ф-16 (зовнішній)	365 x 270 x 136	шт
ШМР-1ФЭ-16А-В	ШМР-1Ф-16 ел. (внутрішній)	365 x 260 x 96	шт
ШМР-1ФЭ-16А-Н	ШМР-1Ф-16 ел. (зовнішній)	365 x 280 x 96	шт
ШМР-1ФЭ-4А-В	ШМР-1Ф-4 ел (внутрішній)	235 x 260 x 96	шт
ШМР-1ФЭ-4А-Н	ШМР-1Ф-4 ел (зовнішній)	235 x 270 x 96	шт
ШМР-1ФЭ-8А-В	ШМР-1Ф-8 ел (внутрішній)	365 x 190 x 96	шт
ШМР-1ФЭ-8А-Н	ШМР-1Ф-8 ел (зовнішній)	365 x 210 x 96	шт
ШМР-1Ф-Н ПУСТОЙ	Бокс-без задньої стінки (зовнішній)	406 x 240 x 170	шт
ШМР-1Ф-УЛИЧНЫЙ	ШМР-1Ф-вуличний (зовнішній)	420 x 200 x 135	шт
ШМР-3Ф-12А-В	ШМР-3 Ф-12 (внутрішній)	435 x 260 x 156	шт
ШМР-3Ф-12А-Н	ШМР-3 Ф-12 (зовнішній)	435 x 270 x 156	шт
ШМР-3ФЭ-12А-В	ШМР-3 Ф-12 ел. (внутрішній)	435 x 260 x 120	шт
ШМР-3ФЭ-12А-Н	ШМР-3 Ф-12 ел. (зовнішній)	435 x 280 x 120	шт
ШМР-3Ф-24А-В	ШМР-3 Ф-24 (внутрішній)	435 x 315 x 156	шт
ШМР-3Ф-24А-Н	ШМР-3 Ф-24 (зовнішній)	435 x 325 x 156	шт
ШМР-3ФЭ-24А-В	ШМР-3 Ф-24 ел. (внутрішній)	435 x 315 x 120	шт
ШМР-3ФЭ-24А-Н	ШМР-3 Ф-24 ел. (зовнішній)	435 x 335 x 120	шт
ШМР-3Ф-36А-В	ШМР-3 Ф-36 (внутрішній)	550 x 315 x 156	шт
ШМР-3ФЭ-36А-В	ШМР-3 Ф-36 ел. (внутрішній)	550 x 315 x 120	шт
ШМР-3ФЭ-36А-Н	ШМР-3 Ф-36 ел. (зовнішній)	550 x 335 x 120	шт
ШМР-3Ф-УЛИЧНЫЙ	ШМР-3 Ф-вуличний (зовнішній)	520 x 260 x 135	шт
ШМР-3Ф-20А УЛИЧНЫЙ	ШМР-3Ф-20-АН (вуличний)	440 x 357 x 148	шт
ШМР-А-12-В	ШМР-А-12 (внутрішній)	170 x 260 x 90	шт
ШМР-А-12-Н-УЛИЧНЫЙ	ШМР-А-12 (зовнішній герм.)	215 x 280 x 110	шт
ШМР-А-12-Н	ШМР-А-12 (зовнішній)	180 x 280 x 90	шт
ШМР-А-15-В	ШМР-А-15 (внутрішній)	170 x 310 x 90	шт
ШМР-А-15-Н-УЛИЧНЫЙ	ШМР-А-15 (зовнішній герм.)	215 x 335 x 110	шт
ШМР-А-15-Н	ШМР-А-15 (зовнішній)	180 x 325 x 90	шт
ШМР-А-24-В	ШМР-А-24 (внутрішній)	338 x 260 x 120	шт
ШМР-А-24-Н-УЛИЧНЫЙ	ШМР-А-24 (зовнішній герм.)	338 x 280 x 110	шт
ШМР-А-24-Н	ШМР-А-24 (зовнішній)	338 x 280 x 120	шт
ШМР-А-36-В	ШМР-А-36 (внутрішній)	465 x 260 x 120	шт
ШМР-А-36-Н-УЛИЧНЫЙ	ШМР-А-36 (зовнішній герм.)	465 x 280 x 120	шт
ШМР-А-36-Н	ШМР-А-36 (зовнішній)	465 x 280 x 120	шт
ШМР-А-4-В	ШМР-А-4 (внутрішній)	160 x 115 x 90	шт
ШМР-А-4-Н-УЛИЧНЫЙ	ШМР-А-4 (зовнішній герм.)	215 x 135 x 110	шт
ШМР-А-4-Н	ШМР-А-4 (зовнішній)	180 x 135 x 90	шт
ШМР-А-48-В	ШМР-А-48 (внутрішній)	595 x 260 x 120	шт
ШМР-А-48-Н	ШМР-А-48 (зовнішній)	592 x 280 x 120	шт
ШМР-А-6-В	ШМР-А-6 (внутрішній)	160 x 160 x 90	шт
ШМР-А-6-Н	ШМР-А-6 (зовнішній)	180 x 180 x 90	шт
ШМР-А-8-Н	ШМР-А-8 (зовнішній)	190 x 360 x 90	шт
ШМР-А-9-В	ШМР-А-9 (внутрішній)	170 x 205 x 90	шт
ШМР-А-9-Н-УЛИЧНЫЙ	ШМР-А-9 (зовнішній герм.)	215 x 225 x 110	шт
ШМР-А-9-Н	ШМР-А-9 (зовнішній)	180 x 225 x 90	шт
ЦМПП-1	OPTIMAL IP54 Щит монтаж. зі змінною панеллю	395 x 310 x 220	шт
ЦМПП-2	OPTIMAL IP54 Щит мет. із монт. панеллю	500 x 400 x 220	шт
ЦМПП-3	OPTIMAL IP54 Щит монтаж. зі змінною панеллю	650 x 500 x 220	шт
ЦМПП-4	OPTIMAL IP54 Щит монтаж. зі змінною панеллю	800 x 600 x 250	шт
ЦМПП-5	OPTIMAL IP54 Щит монтаж. зі змінною панеллю	1000 x 650 x 285	шт
ЦМПП-6	OPTIMAL IP54 Щит монтаж. зі змінною панеллю	1200 x 750 x 300	шт
	ЩО 1ф PRO IP65 Щит обліку IP65	310 x 300 x 150	шт
	ЩО 3ф PRO IP65 Щит обліку IP65	450 x 400 x 160	шт
1102100	Металева шафа GT 25-20-15 IP65 (1зам.)	250 x 200 x 150	шт
	Металоконструкція ЯПРП630И	1000 x 450 x 250	шт
	Пускач 51150 (т.р. 100-150А)	IP54	шт





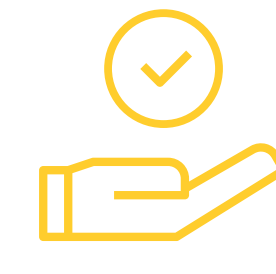

Простий та швидкий монтаж



Вітчизняний виробник



Надійна конструкція

## Корпуси металеві

АРТ.	НАЗВА	ВОЛОГОЗАХИСТ	ОПИС	ОД.
МКМ14-N-12-31-U	ЩРН-12	IP31	265x310x120мм	шт
МКМ14-N-18-31-U	ЩРН-18	IP31	265x440x120мм	шт
МКМ14-N-24-31-U	ЩРН-24	IP31	395x310x120мм	шт
МКМ14-N-36-31-U	ЩРН-36	IP31	540x310x120мм	шт
МКМ14-N-48-31-U	ЩРН-48	IP31	620x310x120мм	шт
МКМ14-V-12-30-U	ЩРВ-12	IP31	265x310x120мм	шт
МКМ14-V-18-30-U	ЩРВ-18	IP31	265x440x120мм	шт
МКМ14-V-24-30-U	ЩРВ-24	IP31	395x310x120мм	шт
МКМ14-V-36-30-U	ЩРВ-36	IP31	540x310x120мм	шт
МКМ14-V-48-30-U	ЩРВ-48	IP31	620x310x120мм	шт

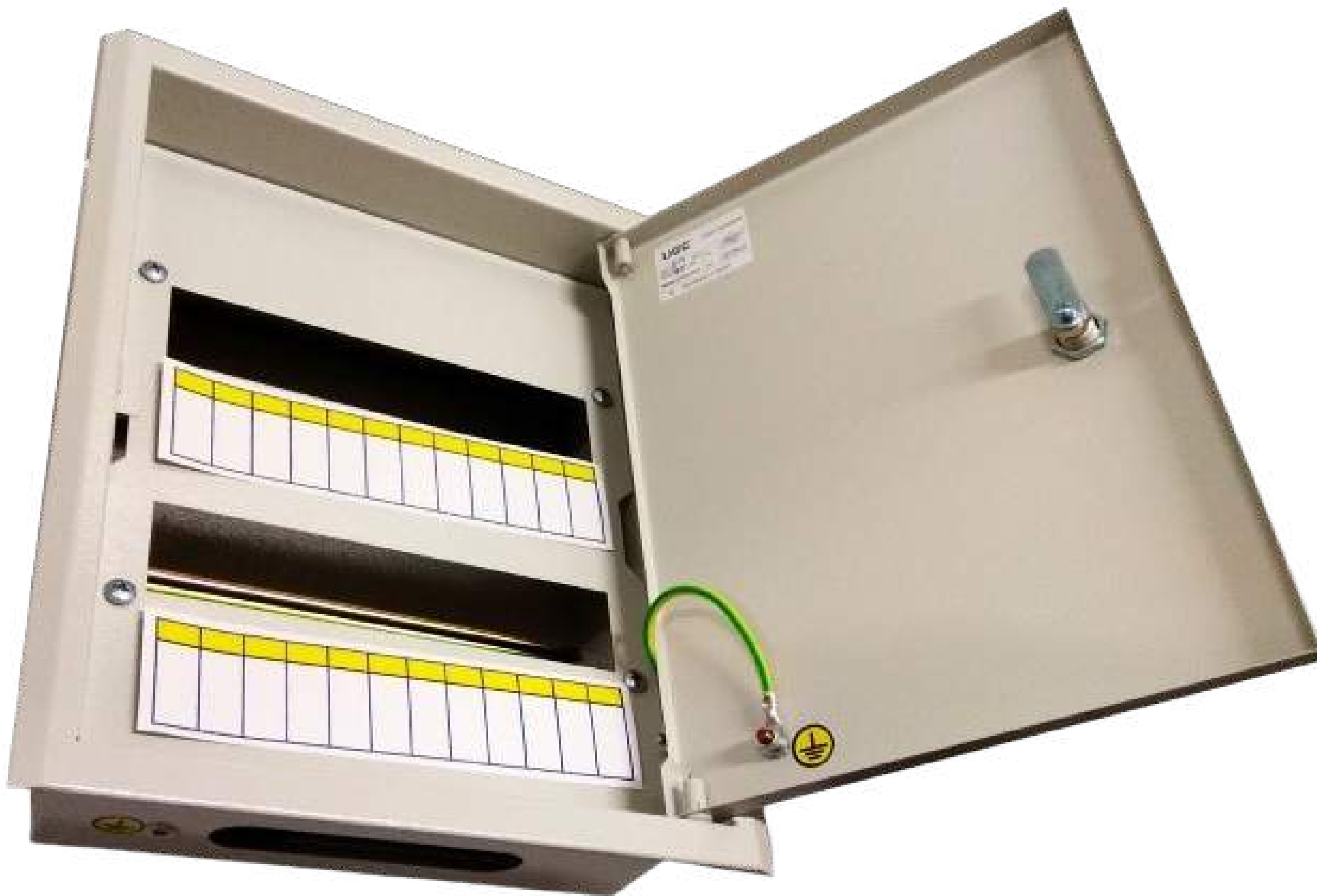





Простий та швидкий  
монтаж



Безпека при  
експлуатації



Надійність  
комплектуючих

## Стабілізатори



АНТС У 600



АМПЕР У 12-1-25 V2.1



006536



АМПЕР-Р У 16-1/40 V2.1



011568



010023



012207



АНТС У 500 ОДНОФАЗНИЙ  
СТАБІЛІЗАТОР НАПРУГИ  
(440 ВА/2А)



12/1000 V4.0



011764

НАЗВА
АНТС У 600
Ампер У 12-1-25 v2.1
Ампер У 12-1-32 v2.1
Ампер У 12-1-40 v2.1
Ампер У 12-1-50 v2.1
Ампер У 12-1-63 v2.1
Ампер У 12-1-80 v2.1
Ампер У 12-3-25 v2.0
Ампер У 12-3-32 v2.0
Ампер У 12-3-40 v2.0
Ампер У 12-3-50 v2.0
Ампер У 12-3-63 v2.0
Ампер У 9-1/25 v2.1
Ампер У 9-1/32 v2.1
Ампер У 9-1/40 v2.1
Ампер У 9-1/50 v2.1
Ампер У 9-1/63 v2.1
Ампер У 9-1/80 v2.1
Ампер-Р У 16-1/25 v2.1
Ампер-Р У 16-1/32 v2.1
Ампер-Р У 16-1/40 v2.1
Ампер-Р У 16-1/50 v2.1
Ампер-Р У 16-1/63 v2.1
Ампер-Р У 16-1/80 v2.1
Ампер-Т У 16-1/25 v2.1
Ампер-Т У 16-1/32 v2.1
Ампер-Т У 16-1/40 v2.1
Ампер-Т У 16-1/50 v2.1
Ампер-Т У 16-1/63 v2.1
Ампер-Т У 16-1/80 v2.1
Герц Дуо У 16-1/40 v3.0
Герц точний У 36-1/50 v3.0
Герц точний У 36-1/63 v3.0
Герц У 16-1/25 v3.0
Герц У 16-1/32 v3.0
Герц У 16-1/40 v3.0
Герц У 16-1/50 v3.0
Герц У 16-1/63 v3.0
Герц У 16-1/80 v3.0
Герц У 16-3/25 v3.0
Герц У 16-3/32 v3.0
Герц У 16-3/40 v3.0
Герц У 16-3/50 v3.0
Герц У 16-3/63 v3.0
Герц У 16-3/80 v3.0
Герц У 36-1/100 v3.0
Герц У 36-1/25 v3.0
Герц У 36-1/40 v3.0
Герц У 36-1/63 v3.0
Герц У 36-1/80 v3.0
Герц-ПРО У 36-3/100 v3.0
Герц-ПРО У 36-3/125 v3.0
Герц-ПРО У 36-3/160 v3.0
Гібрид У 7-1/10 v2.0
Гібрид У 7-1/16 v2.0
Гібрид У 7-1/25 v2.0
Гібрид У 7-1/32 v2.0
Гібрид У 7-1/40 v2.0
Гібрид У 9-1/10 v2.0
Гібрид У 9-1/16 v2.0
Гібрид У 9-1/25 v2.0
Гібрид У 9-1/32 v2.0
Гібрид У 9-1/40 v2.0
АНТС У 500 Однофазний стабілізатор напруги (440 ВА/2А)

## ДБЖ

НАЗВА
12/1000 v4.0
12/180 v4.0
12/300 v4.0
12/600 v3.0





Простий та швидкий монтаж



Безпека при експлуатації



Надійність комплектуючих

## Терморегулятори



4820120221132

4820120221453

4820120220029



4820120220340

4820120220111

4820120221200



4820120220180

4820120220098

4820120220036



010063

4820120220326

4820120220968



4820120221620

4820120221644

010003



ДАТЧИК R10-3 (ПВПП)



4820120221491

АРТ.	НАЗВА	ОД.
4820120221132	Terneo AX	ШТ
4820120221125	Terneo AX unic	ШТ
	Terneo EG (для інкубаторів)	ШТ
010004	Terneo K2	ШТ
4820120220944	Terneo КТ	ШТ
4820120220951	Terneo КТ (слонова кістка)	ШТ
	Terneo мех (білий)	ШТ
4820120220340	Terneo мех (крем)	ШТ
4820120220111	Terneo pro	ШТ
4820120220906	Terneo pro (крем)	ШТ
	Terneo pro unic (крем)	ШТ
	Terneo rk	ШТ
	Terneo rk20	ШТ
010036	Terneo rk30	ШТ
4820120220098	Terneo rol	ШТ
4820120220180	Terneo rtp (білий)	ШТ
4820120220357	Terneo rtp (крем)	ШТ
4820120220326	Terneo rz	ШТ
4820120221170	Terneo S	ШТ
010063	Terneo S unic	ШТ
4820120221187	Terneo S крем	ШТ
010026	Terneo sn	ШТ
4820120221644	Terneo sneg (R10-4)	ШТ
	Terneo sneg + OSA комплект	ШТ
4820120221453	Terneo srz	ШТ
4820120220364	Terneo st (крем)	ШТ
	Terneo ST unic (крем)	ШТ
4820120220029	Terneo ST бел	ШТ
4820120221200	Terneo SX	ШТ
4820120221231	Terneo SX сл.к.	ШТ
4820120220036	Terneo VT	ШТ
4820120220968	Terneo xd	ШТ
4820120221620	Terneo B	ШТ
010003	Terneo B20	ШТ
	BeeRT	ШТ

## Датчики

АРТ.	НАЗВА
	Датчик R10-3 (ПВПП)
4820120221491	Датчик опадів OSA



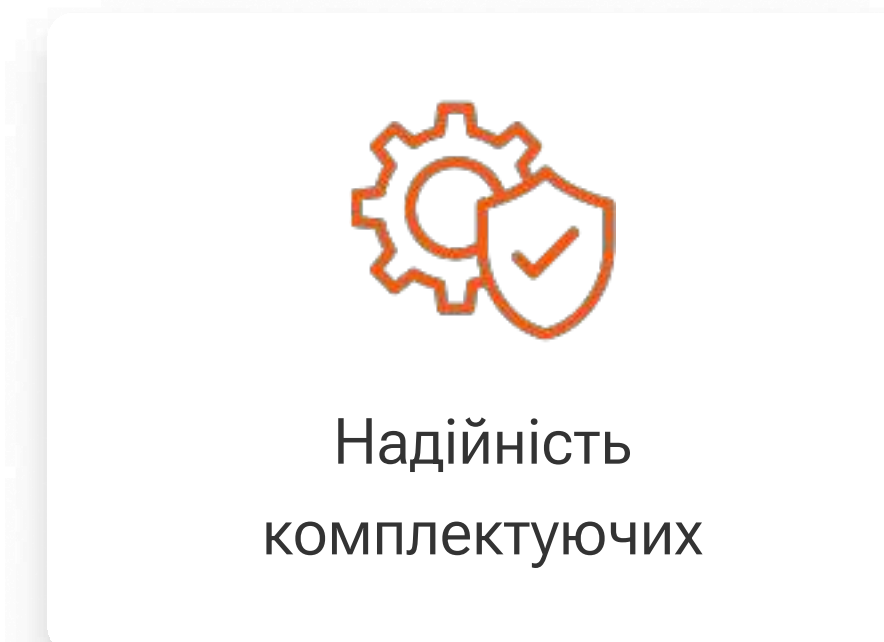
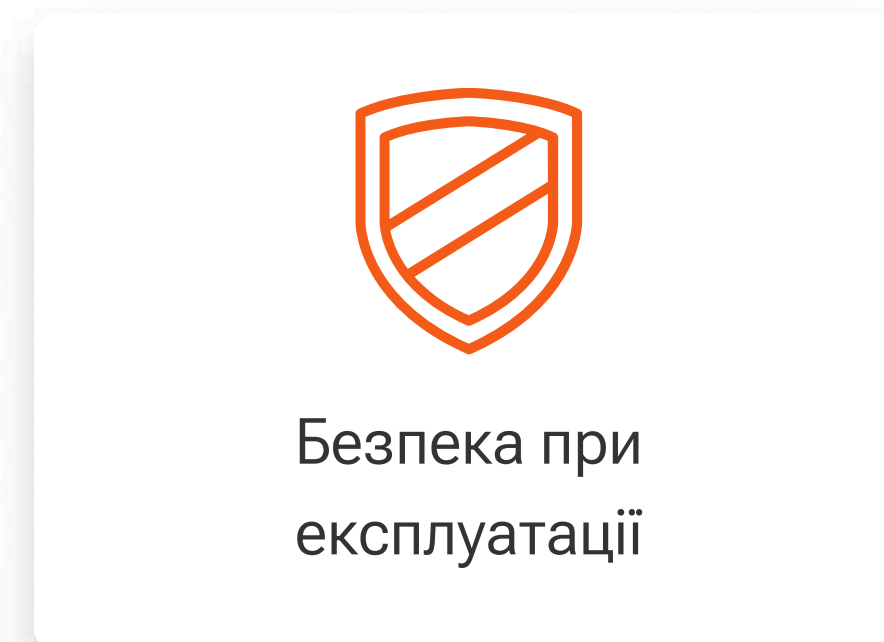
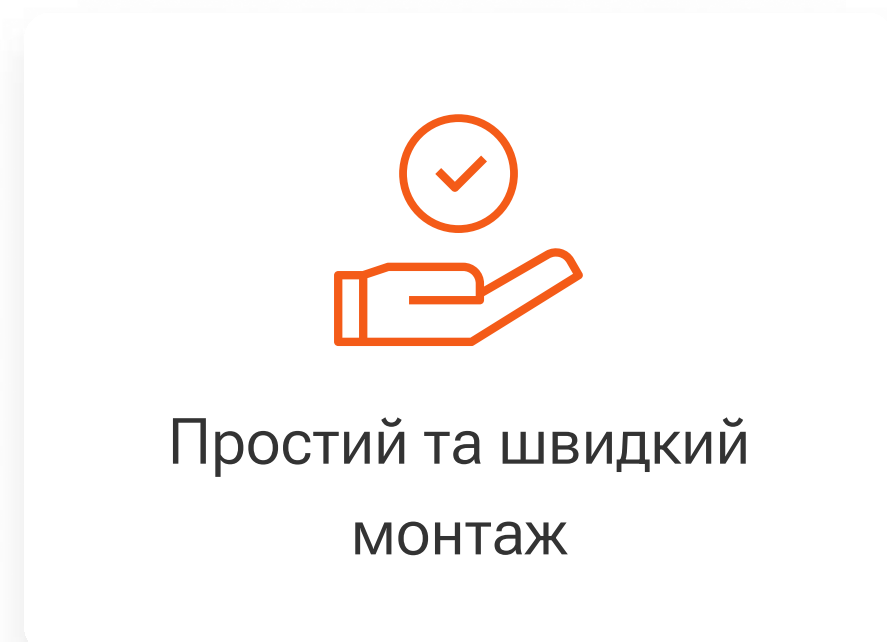

## Мат

АРТ.	НАЗВА	ОД.
919021	0.6 м2 92Вт	шт
919022	0.9 м2 129Вт	шт
919023	1,3 м2 186Вт	шт
919024	1,85 м2 273Вт	шт
919025	2,3 м2 345Вт	шт
919026	2,9 м2 444Вт	шт
919027	3,4 м2 498Вт	шт
919028	3,8 м2 571Вт	шт
919029	5.1м 752Вт	шт
919030	5.9м 886Вт	шт
919031	7.1м 1068Вт	шт
919032	8.1м 1219Вт	шт
919033	10.2м 1531Вт	шт
919034	11.5м 1725Вт	шт
919035	12.8м 1929Вт	шт

## Кабель

АРТ.	НАЗВА	ОД.
919002	129Вт 9м	шт
919003	186Вт 13м	шт
919004	273Вт 18,5м	шт
919005	345Вт 23м	шт
919006	444Вт 29м	шт
919007	498Вт 34м	шт
919008	571Вт 38м	шт
919009	752Вт 51м	шт
919010	886Вт 59м	шт
919011	1068Вт 71м	шт
919012	1219Вт 81м	шт
919013	1531Вт 102м	шт
919014	1725Вт 115м	шт
919015	1929Вт 128м	шт



919021



919028



919002



PER RTC 70.26

## Терморегулятор

АРТ.	НАЗВА	ОД.
PER RTC 70.26	3 термодатчиком на кабелі (3 м)	шт



# EXTHERM

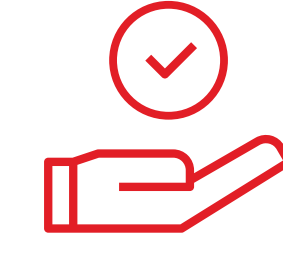

Простий та швидкий монтаж



Безпека при експлуатації



Надійність комплектуючих

## Мат

АРТ.	НАЗВА	ОД.
EXTHERM ETL 150-200	Мат ETL 1,5 м2	шт
EXTHERM ETL 1000-200	Мат ETL 10 м2	шт
EXTHERM ETL 400-200	Мат ETL 4,0 м2	шт
EXTHERM ETL 450-200	Мат ETL 4,5 м2	шт
EXTHERM ETL 500-200	Мат ETL 5,0 м2	м
EXTHERM ET ECO 050-180	Мат ECO 0,5 м2	шт
EXTHERM ET ECO 075-180	Мат ECO 0,75 м2	шт
EXTHERM ET ECO 100-180	Мат ECO 1 м2	шт
EXTHERM ET ECO 150-180	Мат ECO 1,5 м2	шт
EXTHERM ET ECO 1000-180	Мат ECO 10 м2	шт
EXTHERM ET ECO 1100-180	Мат ECO 11 м2	шт
EXTHERM ET ECO 1200-180	Мат ECO 12 м2	шт
EXTHERM ET ECO 1300-180	Мат ECO 13 м2	шт
EXTHERM ET ECO 1400-180	Мат ECO 14 м2	шт
EXTHERM ET ECO 1500-180	Мат ECO 15 м2	шт
EXTHERM ET ECO 200-180	Мат ECO 2 м2	шт
EXTHERM ET ECO 250-180	Мат ECO 2,5 м2	шт
EXTHERM ET ECO 300-180	Мат ECO 3,0 м2	шт
EXTHERM ET ECO 350-180	Мат ECO 3,5 м2	шт
EXTHERM ET ECO 400-180	Мат ECO 4,0 м2	шт
EXTHERM ET ECO 450-180	Мат ECO 4,5 м2	шт
EXTHERM ET ECO 500-180	Мат ECO 5,0 м2	шт
EXTHERM ET ECO 600-180	Мат ECO 6 м2	шт
EXTHERM ET ECO 700-180	Мат ECO 7,0 м2	шт
EXTHERM ET ECO 800-180	Мат ECO 8 м2	шт
EXTHERM ET ECO 900-180	Мат ECO 9 м2	шт

## Кабель

АРТ.	НАЗВА	ОД.
EXTHERM ETC ECO 20-2000	Кабель ECO 100м	шт
EXTHERM ETC ECO 20-200	Кабель ECO 10м	шт
EXTHERM ETC ECO 20-2300	Кабель ECO 115м	шт
EXTHERM ETC ECO 20-2500	Кабель ECO 125м	шт
EXTHERM ETC ECO 20-3000	Кабель ECO 150м	шт
EXTHERM ETC ECO 20-300	Кабель ECO 15м	шт
EXTHERM ETC ECO 20-400	Кабель ECO 20м	шт
EXTHERM ETC ECO 20-500	Кабель ECO 25м	шт
EXTHERM ETC ECO 20-600	Кабель ECO 30м	шт
EXTHERM ETC ECO 20-800	Кабель ECO 40м	шт
EXTHERM ETC ECO 20-1000	Кабель ECO 50м	шт
EXTHERM ETC ECO 20-1200	Кабель ECO 60м	шт
EXTHERM ETC ECO 20-1400	Кабель ECO 70м	шт
EXTHERM ETC ECO 20-1600	Кабель ECO 80м	шт
EXTHERM ETC ECO 20-1800	Кабель ECO 90м	шт
EXTHERM ETT ECO 30-2790	Кабель ECO 93м	шт
EXTHERM ETT ECO 30-600	Кабель ETT ECO 20м	шт
EXTHERM ETT ECO 30-840	Кабель ETT ECO 28м	шт
EXTHERM ETT ECO 30-1080	Кабель ETT ECO 36м	шт
EXTHERM ETT ECO 30-2190	Кабель ETT ECO 73м	шт



## Терморегулятори

АРТ.	НАЗВА	ОД.
OCC4	4-х програмний термостат OCC4. Датчик підлоги на дроті 3 м	шт
ET-40	Програмований терморегулятор ET-40 з функцією WIFI	шт
ET-45	Програмований терморегулятор ET-45 з функцією WIFI, Чорний	шт
EASY PRO WIFI	Програмований терморегулятор з функцією WIFI	шт
EASY PRO	Програмований терморегулятор, 16А, 3500Вт, IP21, +5...+70, 3 роки гарантії	шт
EASY MECH	Електромеханічний терморегулятор, 16, 3500Вт, IP21, 0...+40	шт
ET-21	Електромеханічний термостат, 3600Вт, 16А, два датчики	шт
ET-30	Електромеханічний цифровий терморегулятор ET-30. 16А, 3200Вт, IP21	шт
ET-35	Електромеханічний цифровий терморегулятор, 16А, 3200Вт, IP21, чорний	шт



ET-40



ET-45



EASY PRO WIFI



EASY MECH



EASY MECH



ET-21





Простий та швидкий монтаж



Безпека при експлуатації



Надійність комплектуючих



010004



010004

## Кабель

АРТ.	НАЗВА	ОД.
EASYCABLE 105.0	Нагрівальний двожильний ЕС 105.0 1890Вт 105м	шт
EASYCABLE 11.0	Нагрівальний двожильний ЕС 11.0 198Вт 11м	шт
EASYCABLE 120.0	Нагрівальний двожильний ЕС 120.0 2160Вт 120м	шт
EASYCABLE 135.0	Нагрівальний двожильний ЕС 135.0 2430Вт 135м	шт
EASYCABLE 16.0	Нагрівальний двожильний ЕС 16.0 288Вт 16м	шт
EASYCABLE 21.0	Нагрівальний двожильний ЕС 21.0 378Вт 21м	шт
EASYCABLE 26.0	Нагрівальний двожильний ЕС 26.0 468Вт 26м	шт
EASYCABLE 32.0	Нагрівальний двожильний ЕС 32.0 576Вт 32м	шт
EASYCABLE 42.0	Нагрівальний двожильний ЕС 42.0 756Вт 42м	шт
EASYCABLE 53.0	Нагрівальний двожильний ЕС 53.0 954Вт 53м	шт
EASYCABLE 65.0	Нагрівальний двожильний ЕС 65.0 1170Вт 65м	шт
EASYCABLE 75.0	Нагрівальний двожильний ЕС 75.0 1350Вт 75м	шт
EASYCABLE 8.0	Нагрівальний двожильний ЕС 8.0 144Вт 8м	шт
EASYCABLE 85.0	Нагрівальний двожильний ЕС 85.0 1530Вт 85м	шт
EASYCABLE 95.0	Нагрівальний двожильний ЕС 95.0 1710Вт 95м	шт

## Мат

АРТ.	НАЗВА	ОД.
EASYMATE 0.50	Нагрівальний двожильний EM 0.50 100Вт 0,5 м2	шт
EASYMATE 1.00	Нагрівальний двожильний EM 1.00 200Вт 1.0 м2	шт
EASYMATE 1.50	Нагрівальний двожильний EM 1.50 300Вт 1.5 м2	шт
EASYMATE 10.00	Нагрівальний двожильний EM 10.00 2000Вт 10.0 м2	шт
EASYMATE 12.00	Нагрівальний двожильний EM 12.00 2400Вт 12.0 м2	шт
EASYMATE 15.00	Нагрівальний двожильний EM 15.00 3000Вт 15.0 м2	шт
EASYMATE 2.00	Нагрівальний двожильний EM 2.00 400Вт 2.0 м2	шт
EASYMATE 2.50	Нагрівальний двожильний EM 2.50 500Вт 2.5 м2	шт
EASYMATE 3.00	Нагрівальний двожильний EM 3.00 600Вт 3.0 м2	шт
EASYMATE 3.50	Нагрівальний двожильний EM 3.50 700Вт 3.5 м2	шт
EASYMATE 4.00	Нагрівальний двожильний EM 4.00 800Вт 4.0 м2	шт
EASYMATE 5.00	Нагрівальний двожильний EM 5.00 1000Вт 5.0 м2	шт
EASYMATE 6.00	Нагрівальний двожильний EM 6.00 1200Вт 6.0 м2	шт
EASYMATE 7.00	Нагрівальний двожильний EM 7.00 1400Вт 7.0 м2	шт
EASYMATE 8.00	Нагрівальний двожильний EM 8.00 1600Вт 8.0 м2	шт

## Мат

АРТ.	НАЗВА	ОД.
EASYTHERM EMF 10.00	Нагрівальний двожильний з фольгою EMF 10.00	шт
EASYTHERM EMF 12.00	Нагрівальний двожильний з фольгою EMF 12.00	шт
EASYTHERM EMF 2.00	Нагрівальний двожильний з фольгою EMF 2.00	шт
EASYTHERM EMF 3.00	Нагрівальний двожильний з фольгою EMF 3.00	шт
EASYTHERM EMF 4.00	Нагрівальний двожильний з фольгою EMF 4.00	шт
EASYTHERM EMF 5.00	Нагрівальний двожильний з фольгою EMF 5.00	шт
EASYTHERM EMF 6.00	Нагрівальний двожильний з фольгою EMF 6.00	шт
EASYTHERM EMF 8.00	Нагрівальний двожильний з фольгою EMF 8.00	шт

## Скотч

АРТ.	НАЗВА	ОД.
55517	Алюмінієвий, рулон	шт



010004



010004



010004



010004



55517



Кабель ОдесКабель

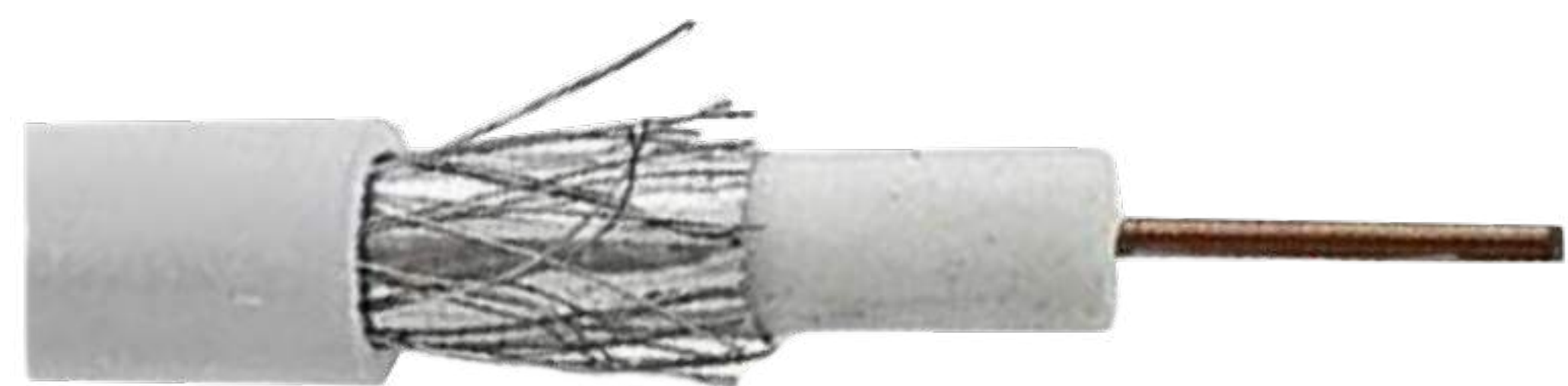

104220



105875

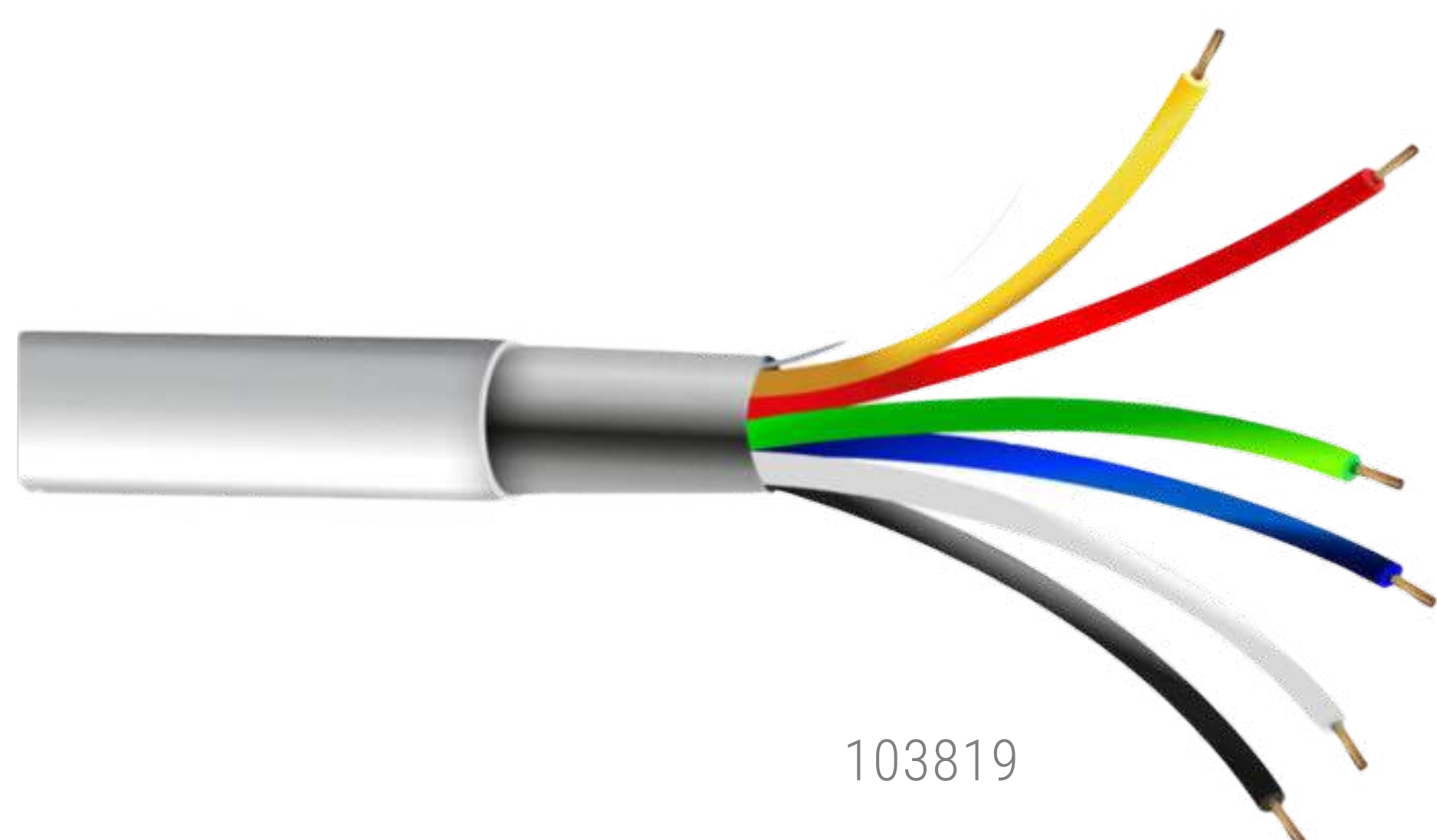

103819



104451

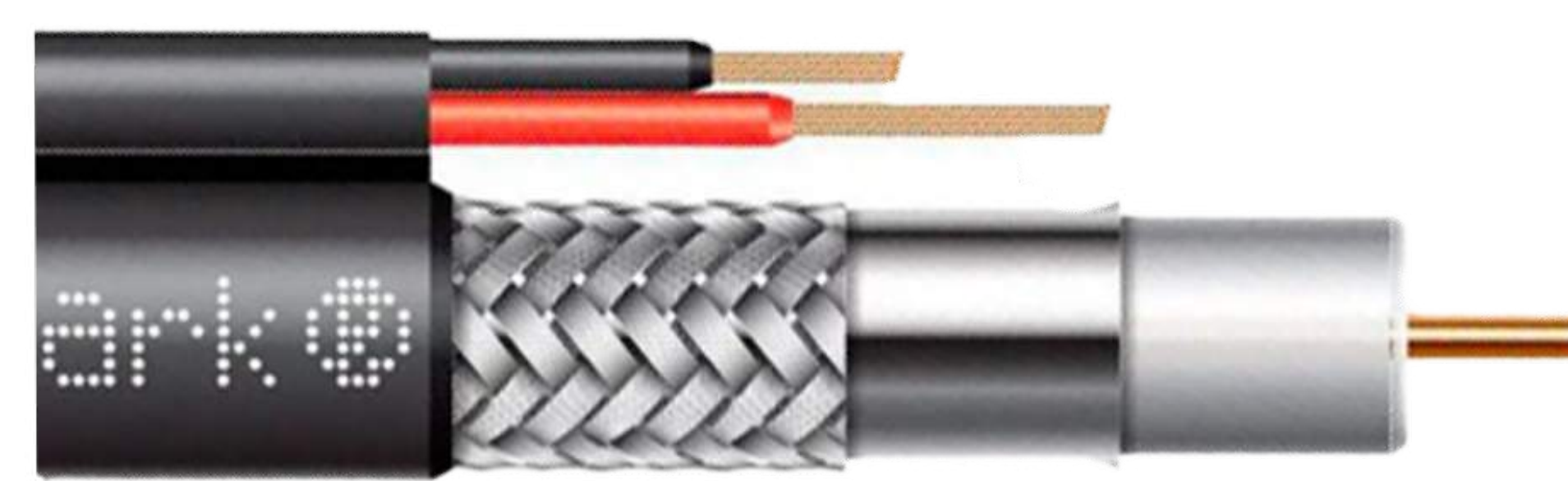

102247

АРТ.	НАЗВА	ДОВЖИНА БУХТИ	ОД.
104220	Кабель F660 BV Cu білий	100 метрів	М
104220	Кабель F660 BV Cu білий	305 метрів	М
104181	Кабель F660 BV Cu чорний	100 метрів	М
104181	Кабель F660 BV Cu чорний	305 метрів	М
107552	Кабель F660BV білий	100 метрів	М
107552	Кабель F660BV білий	305 метрів	М
107239	Кабель F660BV чорний	100 метрів	М
107239	Кабель F660BV чорний	305 метрів	М
104184	Кабель F690 BV Cu білий	100 метрів	М
104184	Кабель F690 BV Cu білий	305 метрів	М
104183	Кабель F690 BV Cu чорний	100 метрів	М
104183	Кабель F690 BV Cu чорний	305 метрів	М
104185	Кабель F690BV білий	305 метрів	М
105875	Кабель RG-6 білий	200 метрів	М
103818	Кабель W 4*0.22 CCA	100 метрів	М
103817	Кабель W 4*0.22 CU (мідь)	100 метрів	М
103820	Кабель W 6*0.22 CCA	100 метрів	М
103819	Кабель W 6*0.22 CU (мідь)	100 метрів	М
103821	Кабель W 8*0.22 CCA	100 метрів	М
104451	Кабель W 8*0.22 CU (мідь)	100 метрів	М
102247	F 690BVcu black-2x0.75 power	305 метрів	М
113442	Кабель RG-6 U	200 метрів	М

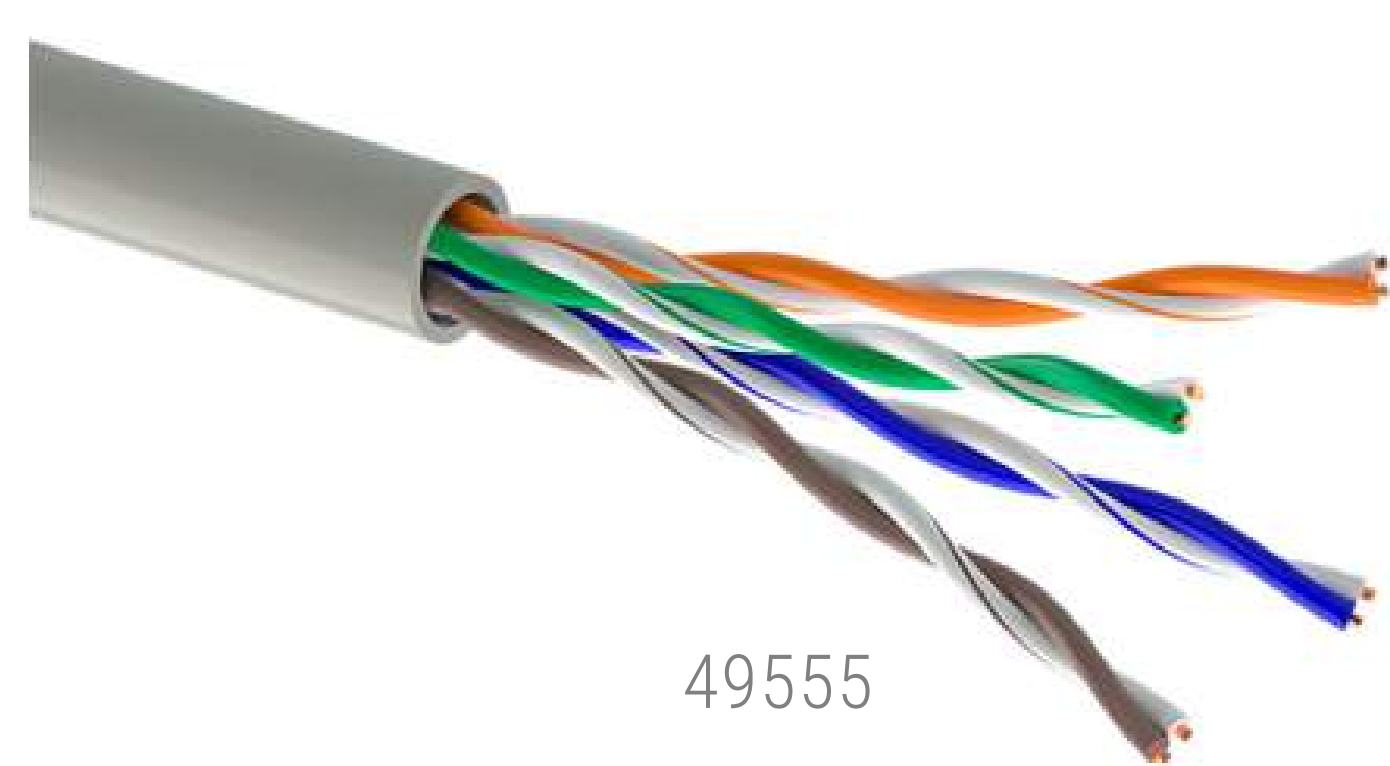

49555



49219

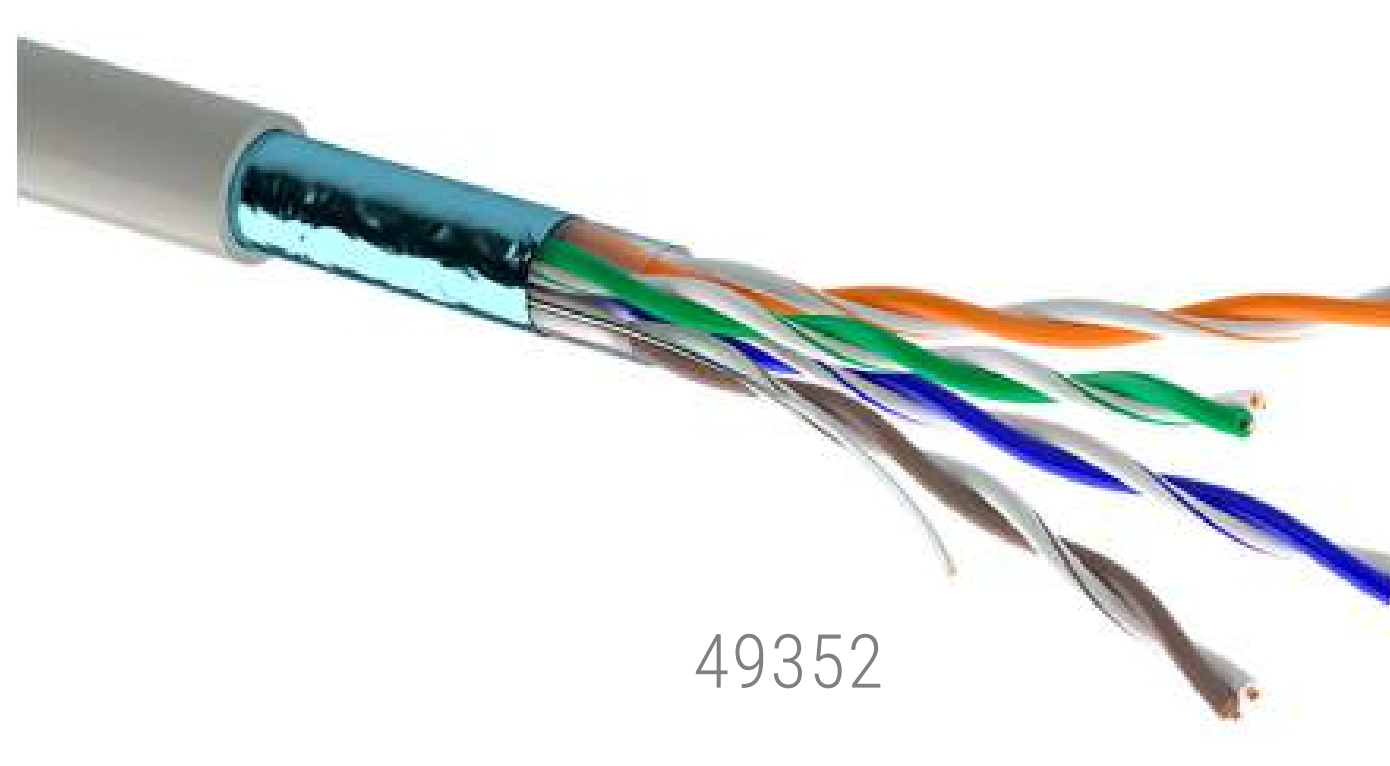

49352

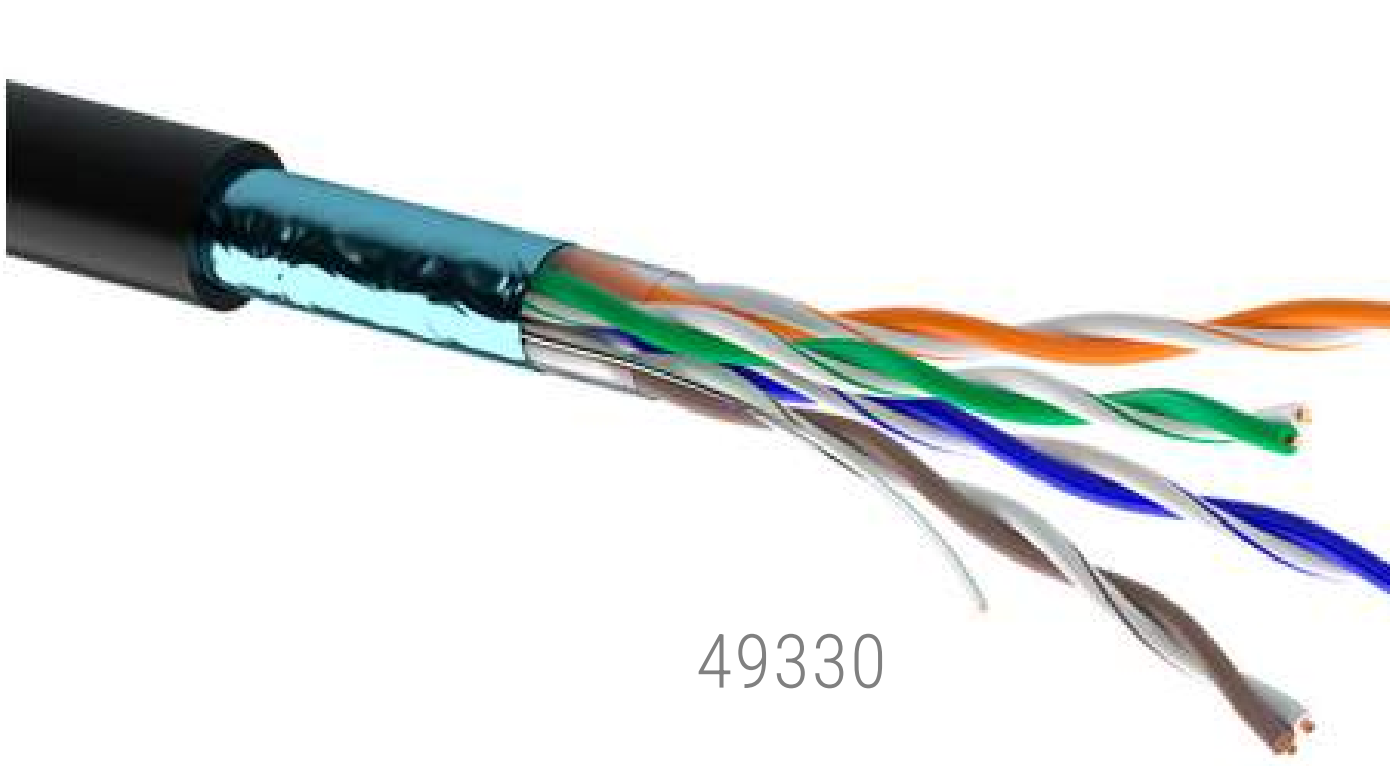

49330

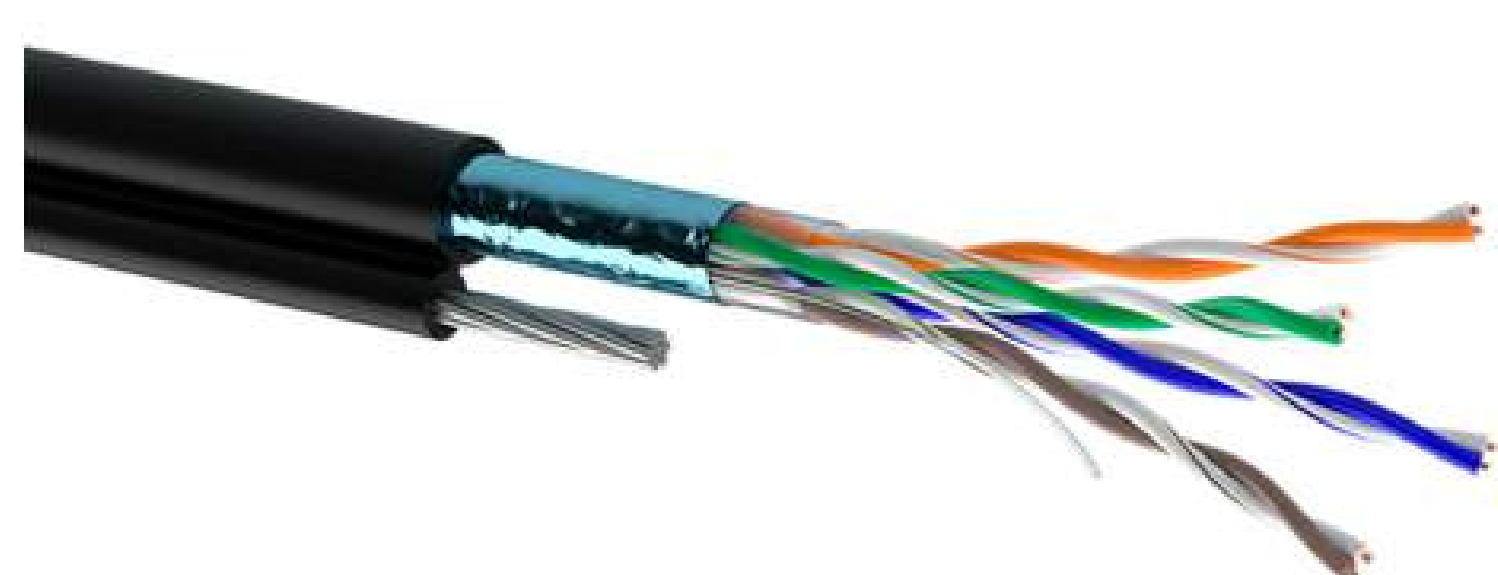

49312

Кабель FTP + UTP интернет

АРТ.	НАЗВА	ДОВЖИНА БУХТИ	ОД.
49275	(U/UTP) КПВ-ВП 2x2x0,50 ок (cat.5)	100 метрів	шт
49555	(U/UTP) КПВ-ВП 4x2x0,48 ок	305 метрів	шт
7931296	(U/UTP) КПВ-ВП 4x2x0,49 ок	305 метрів	шт
49245	(U/UTP) КПВ-ВП 4x2x0,50 ок	305 метрів	шт
49252	(U/UTP) КПВ-ВП 4x2x0,51 ок	305 метрів	шт
49205	(U/UTP) КПВ-ВП 4x2x0,54 ок (cat.6)	305 метрів	шт
49219	(U/UTP) КПП-ВП 4x2x0,51 ок уличный	305 метрів	шт
49555(1)	(UTP) КПВ-ВП 4x2x0,48 ок	100 метрів	шт
49558	(UTP) КПП-ВП 4x2x0,46 ок уличный	100 метрів	шт
49242	КПВ-ВП (16) 1x2x0,48 (U/UTP-cat.3) ок	305 метрів	шт
	КПВ-ВП (16) 2x2x0,48 (FTP-cat.3) ок	305 метрів	шт
7935044	КПлВонг-НФ-ВПЭ 4*2*0,56 (U/FTP-cat.6A LSON)	500 метрів	шт
7935043	КПлВонг-НФЭ-ВПЭ 4*2*0,56 (F/FTP-cat.7 LSON)	600 метрів	шт
49212	КПВ-ВП 4*2*0,57 (U/UTP-cat.6 )	250 метрів	шт
	КПлВонг-НФ-ВП 4x2x0,48 (UTP)	100 метрів	шт
7932025	КПлВонг-НФЭ-ВП 4x2x0,54 (F/UTP-cat.6 LSON)	250 метрів	шт
49342	КПВЭ-ВП 4x2x0,57 (F/UTP-cat.6)	250 метрів	шт
49559	КПВЭ-ВП 4x2x0,46 (FTP) (F/UTP) ок	305 метрів	шт
49577	КПВЭ-ВП 4x2x0,48 (FTP) (F/UTP) ок	305 метрів	шт
49352	КПВЭ-ВП 4x2x0,51 (FTP) ок	100 метрів	шт
7932020	КПВЭ-ВП 4x2x0,54 (FTP-cat.6)	100 метрів	шт
7933120	КППт-ВП 4x2x0,49 (U/UTP-cat.5E-SL)	100 метрів	шт
49223	КППт-ВП 4x2x0,51 (UTP) с тросом	100 метрів	шт
49381	КППЭ-ВП 2*2*0,51 (F/UTP-cat 5E)	100 метрів	шт
	КППЭ-ВП 4x2x0,48 (FTP) ок уличный	100 метрів	шт
49330	КППЭ-ВП 4x2x0,51 (FTP) (F/UTP) ок уличный	305 метрів	шт
49312	КППЭт-ВП 4x2x0,51 (FTP) с тросом	100 метрів	шт







# СИЛОВІ КАБЕЛІ



Простий та швидкий  
монтаж



Вітчизняний  
виробник



Якісна  
сировина

## СИЛОВІ КАБЕЛІ

НАЗВА	ДОВЖИНА БУХТИ	ОД.
АВВГ 1*2,5	Барабан	М
АВВГ 1*4	Барабан	М
АВВГ 1*6	Барабан	М
АВВГ 1*10	Барабан	М
АВВГ 1*16	Барабан	М
АВВГ 1*25	Барабан	М
АВВГ 1*35	Барабан	М
АВВГ 1*50	Барабан	М
АВВГ 1*70	Барабан	М
АВВГ 1*95	Барабан	М
АВВГ 1*120	Барабан	М
АВВГ 1*150	Барабан	М
АВВГ 1*185	Барабан	М
АВВГ 1*240	Барабан	М
АВВГ 2*2,5	Барабан	М
АВВГ 2*4	Барабан	М
АВВГ 2*6	Барабан	М
АВВГ 2*10	Барабан	М
АВВГ 2*16	Барабан	М
АВВГ 2*25	Барабан	М
АВВГ 2*35	Барабан	М
АВВГ 2*50	Барабан	М
АВВГ 2*70	Барабан	М
АВВГ 2*95	Барабан	М
АВВГ 2*120	Барабан	М
АВВГ 2*150	Барабан	М
АВВГ 2*185	Барабан	М
АВВГ 2*240	Барабан	М
АВВГ 3*2,5	Барабан	М
АВВГ 3*4	Барабан	М
АВВГ 3*6	Барабан	М
АВВГ 3*10	Барабан	М
АВВГ 3*16	Барабан	М
АВВГ 3*25	Барабан	М
АВВГ 3*35	Барабан	М
АВВГ 3*50	Барабан	М
АВВГ 3*70	Барабан	М
АВВГ 3*95	Барабан	М
АВВГ 3*120	Барабан	М
АВВГ 3*150	Барабан	М
АВВГ 3*185	Барабан	М
АВВГ 3*240	Барабан	М
АВВГ 3*4+1*2,5	Барабан	М
АВВГ 3*6+1*4	Барабан	М
АВВГ 3*10+1*6	Барабан	М
АВВГ 3*16+1*10	Барабан	М
АВВГ 3*25+1*10	Барабан	М
АВВГ 3*25+1*16	Барабан	М
АВВГ 3*35+1*16	Барабан	М
АВВГ 3*35+1*25	Барабан	М
АВВГ 3*50+1*16	Барабан	М
АВВГ 3*50+1*25	Барабан	М
АВВГ 3*50+1*35	Барабан	М
АВВГ 3*70+1*35	Барабан	М
АВВГ 3*70+1*50	Барабан	М
АВВГ 3*95+1*35	Барабан	М
АВВГ 3*95+1*50	Барабан	М
АВВГ 3*120+1*35	Барабан	М
АВВГ 3*120+1*50	Барабан	М
АВВГ 3*120+1*70	Барабан	М
АВВГ 3*150+1*50	Барабан	М
АВВГ 3*150+1*70	Барабан	М
АВВГ 3*150+1*95	Барабан	М
АВВГ 3*185+1*50	Барабан	М
АВВГ 3*185+1*95	Барабан	М
АВВГ 3*240+1*120	Барабан	М
АВВГ 4*2,5	Барабан	М
АВВГ 4*4	Барабан	М
АВВГ 4*6	Барабан	М
АВВГ 4*10	Барабан	М
АВВГ 4*16	Барабан	М
АВВГ 4*25	Барабан	М
АВВГ 4*35	Барабан	М
АВВГ 4*50	Барабан	М
АВВГ 4*70	Барабан	М
АВВГ 4*95	Барабан	М
АВВГ 4*120	Барабан	М
АВВГ 4*150	Барабан	М
АВВГ 4*185	Барабан	М
АВВГ 4*240	Барабан	М
АВВГ 5*2,5	Барабан	М
АВВГ 5*4	Барабан	М
АВВГ 5*6	Барабан	М
АВВГ 5*10	Барабан	М
АВВГ 5*16	Барабан	М
АВВГ 5*25	Барабан	М
АВВГ 5*35	Барабан	М
АВВГ 5*50	Барабан	М
АВВГ 5*70	Барабан	М
АВВГ 5*95	Барабан	М
АВВГ 5*120	Барабан	М
АВВГ 5*150	Барабан	М
АВВГ 5*185	Барабан	М
АВВГ 5*240	Барабан	М

## СИЛОВІ КАБЕЛІ

НАЗВА	ДОВЖИНА БУХТИ	ОД.
АППВ 2*2,5	Барабан	М
АППВ 2*4	Барабан	М
АППВ 2*6	Барабан	М
АППВ 3*2,5	Барабан	М
АППВ 3*4	Барабан	М
АППВ 3*6	Барабан	М
ВВГ 1*1,5	Барабан	М
ВВГ 1*2,5	Барабан	М
ВВГ 1*4	Барабан	М
ВВГ 1*6	Барабан	М
ВВГ 1*10	Барабан	М
ВВГ 1*16	Барабан	М
ВВГ 1*25	Барабан	М
ВВГ 1*35	Барабан	М
ВВГ 1*50	Барабан	М
ВВГ 1*70	Барабан	М
ВВГ 1*95	Барабан	М
ВВГ 1*120	Барабан	М
ВВГ 1*150	Барабан	М
ВВГ 1*185	Барабан	М
ВВГ 1*240	Барабан	М
ВВГ 2*1,5	Барабан	М
ВВГ 2*2,5	Барабан	М
ВВГ 2*4	Барабан	М
ВВГ 2*6	Барабан	М
ВВГ 2*10	Барабан	М
ВВГ 2*16	Барабан	М
ВВГ 2*25	Барабан	М
ВВГ 2*35	Барабан	М
ВВГ 2*50	Барабан	М
ВВГ 3*1,5	Барабан	М
ВВГ 3*2,5	Барабан	М
ВВГ 3*4	Барабан	М
ВВГ 3*6	Барабан	М
ВВГ 3*10	Барабан	М
ВВГ 3*16	Барабан	М
ВВГ 3*25	Барабан	М
ВВГ 3*35	Барабан	М
ВВГ 3*50	Барабан	М
ВВГ 3*70	Барабан	М
ВВГ 3*95	Барабан	М
ВВГ 3*120	Барабан	М
ВВГ 3*150	Барабан	М
ВВГ 3*185	Барабан	М
ВВГ 3*240	Барабан	М
ВВГ 3*2,5+1*1,5	Барабан	М
ВВГ 3*4+1*2,5	Барабан	М
АВВГнг 1*2,5	Барабан	М
АВВГнг 1*3,5	Барабан	М
АВВГнг 1*5,0	Барабан	М
АВВГнг 1*7,0	Барабан	М
АВВГнг 1*9,5	Барабан	М
АВВГнг 3*6	Барабан	М
АВВГнг 3x185+1x95	Барабан	М
АВВГнг 4x4	Барабан	М
АВВГнг 4x6	Барабан	М
АВВГнг 4x10	Барабан	М
АВВГнг 4x16	Барабан	М
АВВГнг 4x25	Барабан	М
АВВГнг 4x120	Барабан	М
АВВГнг 4x150	Барабан	М
АВВГнг 4x185	Барабан	М
АВВГнг 4x240	Барабан	М
АВВГнг 5x4	Барабан	М
АВВГнг 5x6	Барабан	М
АВВГнг 5x10	Барабан	М
АВВГнг 5x16	Барабан	М
АВВГнг 5x25	Барабан	М
АВВГнг 5x35	Барабан	М
АВВГнг 5x50	Барабан	М
АВВГнг 5x70	Барабан	М
АВБ6Швнг 3x50+1x25	Барабан	М
АВБ6Швнг 4x185	Барабан	М
АВБ6Швнг 4x240	Барабан	М
АВБ6Швнгд 4x16	Барабан	М
АВБ6Швнгд 4x25	Барабан	М
АВБ6Швнгд 4x35	Барабан	М
АВБ6Швнгд 4x50	Барабан	М
АВБ6Швнгд 4x70	Барабан	М
АВБ6Швнгд 4x95	Барабан	М
АВБ6Швнгд 4x120	Барабан	М
АВБ6Швнгд 4x150	Барабан	М
АВБ6Швнгд 4x185	Барабан	М
АВБ6Швнгд 4x240	Барабан	М
АВБ6Швнгд 4x150	Барабан	М
ААБл-10 3x120	Барабан	М
ААБл-10 3x240	Барабан	М
ААБл-10 3x50	Барабан	М
ААШв-10 3x150	Барабан	М
ААШв-10 3x185	Барабан	М
ААБл-10 кВ 3x70	Барабан	М
АВБ6шв 1x400	Барабан	М
АВБ6шв 2x10	Барабан	М
АВБ6шв 3x10+1x6	Барабан	М
АВБ6шв 3x120	Барабан	М
АВБ6шв 3x150+1x70	Барабан	М
АВБ6шв 3x240+1x120	Барабан	М
АВБ6шв 4x4	Барабан	М
АВБ6шв 4x10	Барабан	М
АВБ6шв 4x16	Барабан	М
АВБ6шв 4x25	Барабан	М
АВБ6шв 4x35	Барабан	М
АВБ6шв 4x50	Барабан	М
АВБ6шв 4x70	Барабан	М
АВБ6шв 4x95	Барабан	М
АВБ6шв 4x120	Барабан	М
АВБ6шв 4x150	Барабан	М
АВБ6шв 4x185	Барабан	М
АВБ6шв 4x240	Барабан	М

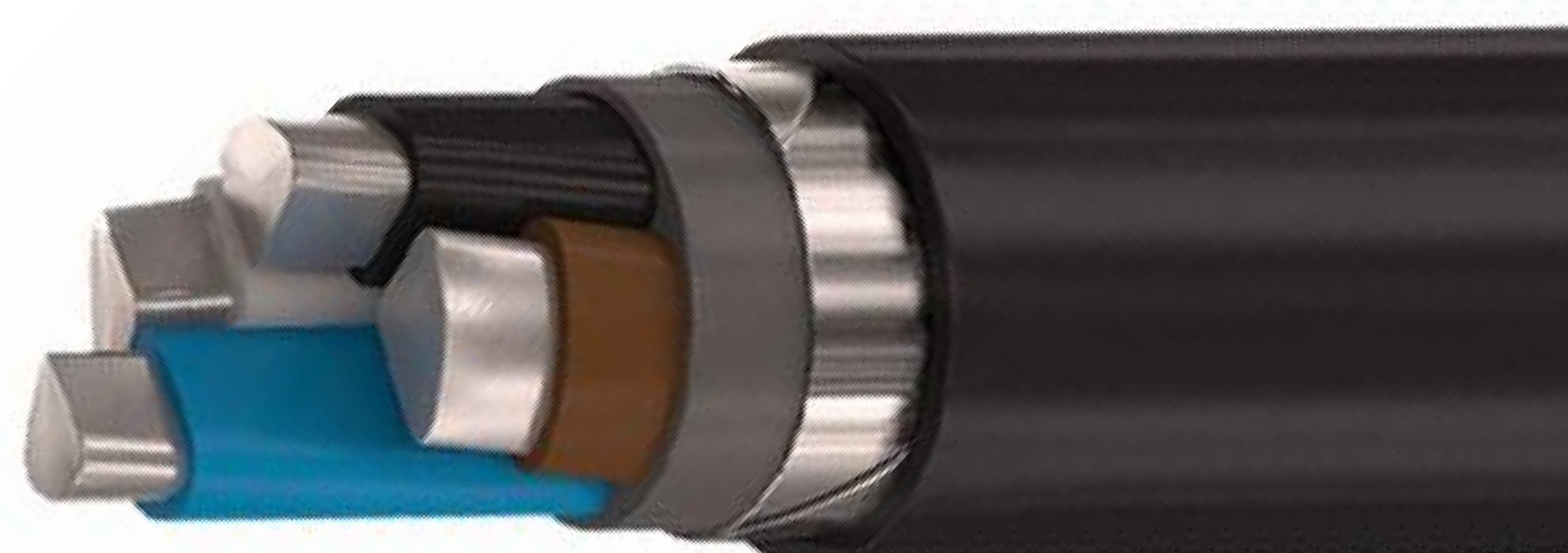



# СИП

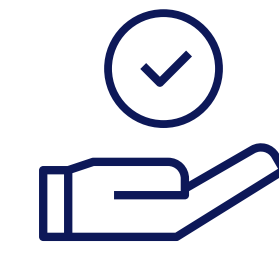

Простий та швидкий  
монтаж



Вітчизняний  
виробник



Якісна  
сировина

## СИП



НАЗВА	ДОВЖИНА БУХТИ	ОД.
1*16	Барабан	м
1*50 (AAsXSn) інтер	Барабан	м
1*50 одескабель	Барабан	м
2*16	Барабан	м
2*16 (5 нг)	Барабан	м
2*16 (AsXSn) одескабель	Барабан	м
2*16 т спец	Барабан	м
2*25	Барабан	м
2*25 (ASXSn) одескабель	Барабан	м
2*35	Барабан	м
2*35 (AsXSn) інтер	Барабан	м
4*16	Барабан	м
4*16 (AsXSn) одескабель	Барабан	м
4*16 т спец	Барабан	м
4*25	Барабан	м
4*25 (ASXSn) (Інтерелектро) ориг.	Барабан	м
4*25 (ASXSn) одескабель	Барабан	м
4*35	Барабан	м
4*35 (AsXSn) одескабель	Барабан	м
4*50	Барабан	м
4*50 (AsXSn) одескабель	Барабан	м
4*70	Барабан	м
4*70 (AsXSn) одескабель	Барабан	м
4*95	Барабан	м
4*95 (AsXSn) одескабель	Барабан	м
4x120	Барабан	м
4x120 (AsXSn) одескабель	Барабан	м
4x150 (AsXSn) одескабель	Барабан	м
4x240	Барабан	м
СИП-3 1x35 ок 20кВ	Барабан	м
СИП-3-20кВ 1*50	Барабан	м
СИП-3-20кВ 1*70 одескабель	Барабан	м
СИП-4 2x16,0 (КУ)	Барабан	м
СИП-4 2x16,0 спец (КУ)	Барабан	м
СИП-5 4*120	Барабан	м



**ПРОВИДИ ДЛЯ ЕЛЕКТРИЧНИХ УСТАНОВОК З ЕКСТРУДОВАНОЮ ПЛАСТМАСОВОЮ ІЗОЛЯЦІЄЮ НА НОМІНАЛЬНУ НАПРУГУ ДО 450 В ВКЛЮЧНО**

**марок ПВ1, ПВ1нг, ПВ1нг-LS**

(ТУ У 27.3-33398849-003:2021, ДСТУ ІЕС 60227-3, ДСТУ EN 50525-2-31)

Номинальна змінна напруга, кВ	0,45/0,75
Кількість струмопровідних жил, од	1
Розмір перерізу, мм <sup>2</sup>	0,5 – 10

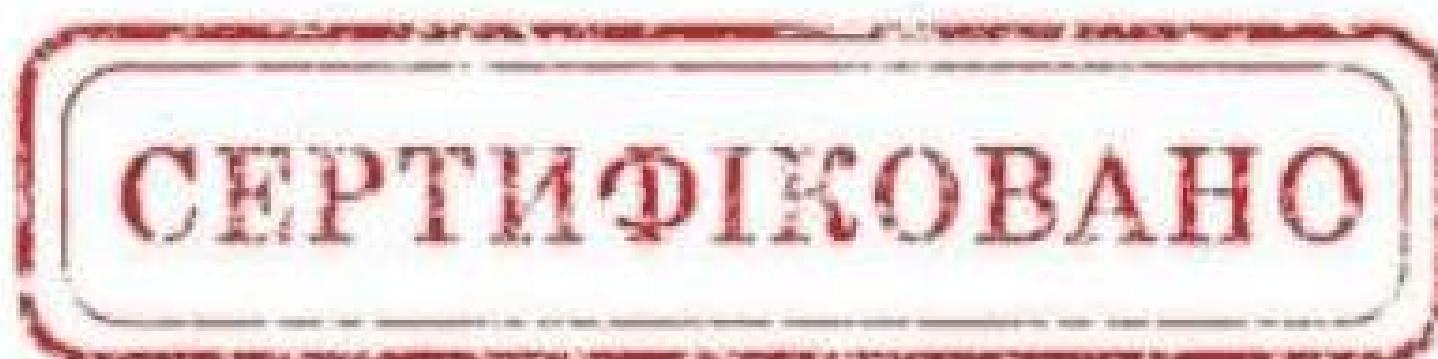
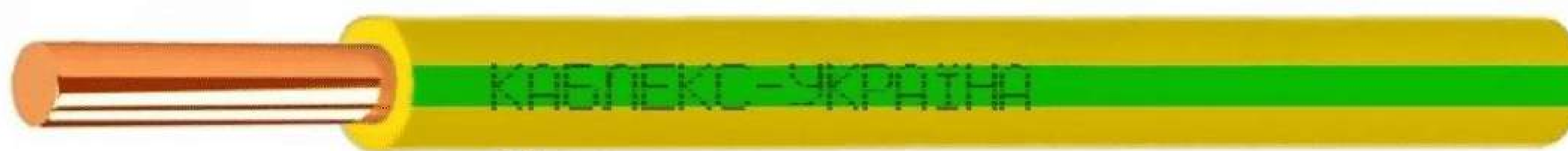

Розшифровка позначення проводу для електричних установок:

1	П	В	1	нг	LS/(нгд)	1x4,0
відсутність літери «А» на початку	провід	ізоляція із ПВХ-пластикату	негнучка жила	не розповсюджує горіння при груповому прокладанні	низьке димогазо-виділення при горінні та тлінні	кількість та номінальний переріз струмопровідної жили
мідна струмопровідна жила						

**ПЕРЕВАЖНА СФЕРА ЗАСТОСУВАННЯ**

<b>ПВ1</b>	Для поодинокого негнучкого прокладання у приміщеннях та кабельних спорудах для монтажу електричних ланцюгів за відсутності небезпеки механічних навантажень. Не розповсюджує горіння при одиночному прокладанні
<b>ПВ1нг</b>	Аналогічно проводам ПВ1, на об'єктах, де висуваються підвищені вимоги до нерозповсюдження горіння проводу при груповій прокладці (у пучках)
<b>ПВ1нг-LS</b>	Аналогічно проводам ПВ1нг, на об'єктах, де висуваються підвищені вимоги до низького виділення диму і корозійно-активних газів при горінні і тлінні

**КОНСТРУКЦІЯ**

ПРОВИДИ ДЛЯ  
ЕЛЕКТРИЧНИХ  
УСТАНОВОК

Негнучкий провід для електричних установок типу ПВ1 виготовляється круглої форми з загальним перерізом мідної струмопровідної жили від 0,5 мм<sup>2</sup> до 400 мм<sup>2</sup> в оболонці різноманітного кольору за погодженням із Замовником

*Кількість жил та їх номінальний переріз*

Марка кабелю	Кількість жил	Переріз основних жил, мм <sup>2</sup>
ПВ1, ПВ1нг, ПВ1нг-LS	1	0,5 – 10



### ОСНОВНІ ТЕХНІЧНІ ОСОБЛИВОСТІ

Діапазон робочих температур, °C:	від -40 до +50	Будівельна довжина кабелю не менше:	за погодженням
Температура прокладання та монтажу кабелю, не нижче, °C:	-15	Склад додаткових маркувальних даних згідно вимог ДСТУ 4809:	
Відносна вологість повітря кабелю при температурі до +35°C, %:	до 98	- без індексів «нг» та «нг-LS»	ПБ 100000000
Мінімальний радіус вигину при прокладанні кабелю:	5 зовнішніх діаметрів	- з індексом «нг»	ПБ 120000000
Гарантійний термін:	3 роки	- з індексом «нг-LS»	ПБ 122111000
		Термін служби:	15 років

### ПРИ ПОКУПЦІ КАБЕЛЮ СЛІД ВРАХОВУВАТИ ТАКІ ПОКАЗНИКИ



#### Сфера застосування

Найбільш важливий параметр, що впливає на конструкцію та технічні особливості виробу

#### Перетин або сумарна потужність навантаження

Важливий параметр, що впливає на потужність, що переноситься кабелем. Підбір необхідного кабелю повинен здійснюватися з урахуванням сумарної потужності навантаження, яку планується підключати. **Розрахункове значення струму не повинно призводити до перегрівання кабелю.**

#### Номінальна напруга

Цей показник залежить від товщини та якості ізолюючого шару.

#### Категорія гнучкості жили

Вона важлива під час прокладання виробу в малогабаритних просторах.

**Наша команда фахівців завжди готова надати Вам консультацію з питань підбору та придбання**

### ДОВІДКОВА ІНФОРМАЦІЯ

Кількість та номінальний переріз жил, мм <sup>2</sup>	Номінальний діаметр, мм	Розрахункова маса 1 км виробу, кг	
		ПВ1	ПВ1нг, ПВ1нг-LS
0,50	1,99	8,11	8,64
0,75	2,18	11,00	11,59
1,0	2,30	13,08	13,72
1,5	2,74	18,96	19,86
2,5	3,33	29,95	31,22
4,0	3,80	44,57	46,07
6,0	4,30	63,50	65,26
10	5,49	105,01	107,83

**Примітка 1.** Значення, які наведені в даній таблиці, відповідають специфікаціям виробника та вказані тільки для інформаційних цілей і не гарантуються. Можливі технічні зміни.



**ПРОВОДИ ДЛЯ ЕЛЕКТРИЧНИХ УСТАНОВОК З ЕКСТРУДОВАНОЮ ПЛАСТМАСОВОЮ ІЗОЛЯЦІЄЮ НА НОМІНАЛЬНУ НАПРУГУ ДО 450 В ВКЛЮЧНО**

**марок ПВ1, ПВ1нг, ПВ1нг-LS**

(ТУ У 27.3-33398849-003:2021, ДСТУ ІЕС 60227-3, ДСТУ EN 50525-2-31)

Номинальна змінна напруга, кВ	0,45/0,75
Кількість струмопровідних жил, од	1
Розмір перерізу, мм <sup>2</sup>	0,5 – 10

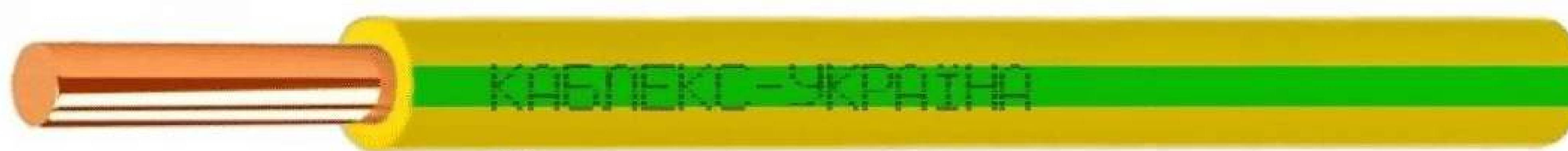

Розшифровка позначення проводу для електричних установок:

1	П	В	З	нг	LS/(нгд)	1x10
відсутність літери «А» на початку	провід	ізоляція із ПВХ-пластикату	гнучка жила	не розповсюджує горіння при груповому прокладанні	низьке димогазовиділення при горінні та тлінні	кількість та номінальний переріз струмопровідної жили

**ПЕРЕВАЖНА СФЕРА ЗАСТОСУВАННЯ**

**ПВ1**

Для поодинокого негнучкого прокладання у приміщеннях та кабельних спорудах для монтажу електричних ланцюгів за відсутності небезпеки механічних навантажень. Не розповсюджує горіння при одиночному прокладанні

**ПВ1нг**

Аналогічно проводам ПВ1, на об'єктах, де висуваються підвищені вимоги до нерозповсюдження горіння проводу при груповій прокладці (у пучках)

**ПВ1нг-LS**

Аналогічно проводам ПВ1нг, на об'єктах, де висуваються підвищені вимоги до низького виділення диму і корозійно-активних газів при горінні і тлінні

**КОНСТРУКЦІЯ**

ПРОВОДИ ДЛЯ ЕЛЕКТРИЧНИХ УСТАНОВОК

Негнучкий провід для електричних установок типу ПВ1 виготовляється круглої форми з загальним перерізом мідної струмопровідної жили від 0,5 мм<sup>2</sup> до 400 мм<sup>2</sup> в оболонці різноманітного кольору за погодженням із Замовником

*Кількість жил та їх номінальний переріз*

Марка кабелю	Кількість жил	Переріз основних жил, мм <sup>2</sup>
ПВ1, ПВ1нг, ПВ1нг-LS	1	0,5 – 10



## ОСНОВНІ ТЕХНІЧНІ ОСОБЛИВОСТІ

Діапазон робочих температур, °C:	від -40 до +50	Будівельна довжина кабелю не менше:	за погодженням
Температура прокладання та монтажу кабелю, не нижче, °C:	-15	Склад додаткових маркувальних даних згідно вимог ДСТУ 4809:	
Відносна вологість повітря кабелю при температурі до +35°C, %:	до 98	- без індексів «нг» та «нг-LS»	ПБ 100000000
Мінімальний радіус вигину при прокладанні кабелю:	3 зовнішніх діаметрів	- з індексом «нг»	ПБ 120000000
Гарантійний термін:	3 роки	- з індексом «нг-LS»	ПБ 122111000
		Термін служби:	15 років

### ПРИ ПОКУПЦІ КАБЕЛЮ СЛІД ВРАХОВУВАТИ ТАКІ ПОКАЗНИКИ



<b>Сфера застосування</b>	Найбільш важливий параметр, що впливає на конструкцію та технічні особливості виробу
<b>Перетин або сумарна потужність навантаження</b>	Важливий параметр, що впливає на потужність, що переноситься кабелем. Підбір необхідного кабелю повинен здійснюватися з урахуванням сумарної потужності навантаження, яку планується підключати. <b>Розрахункове значення струму не повинно призводити до перегрівання кабелю.</b>
<b>Номінальна напруга</b>	Цей показник залежить від товщини та якості ізолюючого шару.
<b>Категорія гнучкості жили</b>	Вона важлива під час прокладання виробу в малогабаритних просторах.

**Наша команда фахівців завжди готова надати Вам консультацію з питань підбору та придбання**

### ДОВІДКОВА ІНФОРМАЦІЯ

Кількість та номінальний переріз жил, мм <sup>2</sup>	Номінальний діаметр, мм	Розрахункова маса 1 км виробу, кг	
		ПВЗ	ПВЗнг, ПВЗнг-LS
0,5	2,13	8,32	9,09
0,75	2,38	11,24	12,13
1,0	2,46	13,40	14,34
1,5	2,92	19,18	20,49
2,5	3,59	30,37	32,24
4,0	4,12	45,66	47,89
6,0	4,74	64,29	67,09
10	6,56	112,45	117,38
16	7,70	163,37	169,32
25	9,87	263,17	272,40
35	10,92	351,25	361,60
50	12,95	500,60	514,94
70	15,45	682,87	700,32
95	18,35	959,41	983,18
120	19,40	1175,21	1200,48
150	22,67	1508,46	1541,78
240	27,08	2285,10	2333,66

**Примітка 1.** Значення, які наведені в даній таблиці, відповідають специфікаціям виробника та вказані тільки для інформаційних цілей і не гарантуються. Можливі технічні зміни.



**З'ЄДНУВАЛЬНІ ПРОВОДИ ТА ШНУРИ З ЕКСТРУДОВАНОЮ ПЛАСТМАСОВОЮ ІЗОЛЯЦІЄЮ НА НОМІНАЛЬНУ НАПРУГУ ДО 380 В ВКЛЮЧНО**

**марок ШВВП, ШВВПнг, ШВВПнг-LS**

(ТУ У 27.3-33398849-003:2021, ДСТУ ІЕС 60227-5, ДСТУ EN 50525-2-11)

Номинальна змінна напруга, кВ	0,38/0,38
Кількість струмопровідних жил, од	2, 3
Розмір перерізу, мм <sup>2</sup>	0,5 – 6



**СЕРТИФІКОВАНО**



Розшифровка позначення для з'єднувальних проводів та шнурів:

1	2	3	4				
відсутність літер «Ас» на початку	Ш	В	В	П	нг	LS/(нгд)	3x2,5
мідні струмопровідні жили	шнур	ізоляція із ПВХ-пластикату	оболонка із ПВХ-пластикату	плоска форма	не розповсюджує горіння при груповому прокладанні	низьке димогазовиділення при горінні та тлінні	кількість та номінальний переріз струмопровідних жил

**ПЕРЕВАЖНА СФЕРА ЗАСТОСУВАННЯ**

<b>ПРОВОДИ ТА ШНУРИ З'ЄДНУВАЛЬНІ</b>	<b>ШВВП</b>	Для приєднання різноманітних електроприладів (у т.ч. особистої гігієни, мікроклімату, кухонної та побутової електротехніки, електропаяльників), світильників, радіоелектронної апаратури та інших подібних приладів, що експлуатуються в житлових та адміністративних приміщеннях, та для виготовлення подовжувальних шнурів. Не розповсюджує горіння при одиночному прокладанні
	<b>ШВВПнг</b>	Аналогічно проводам ШВВП, на об'єктах, де висуваються підвищені вимоги до нерозповсюдження горіння проводу при груповій прокладці (у пучках)
	<b>ШВВПнг-LS</b>	Аналогічно проводам ШВВПнг, на об'єктах, де висуваються підвищені вимоги до низького виділення диму і корозійно-активних газів при горінні і тлінні

**КОНСТРУКЦІЯ**

Гнучкий з'єднувальний шнур типу ШВВП виготовляється плоскої форми з загальним перерізом мідних струмопровідних жил від 0,5 мм<sup>2</sup> до 6 мм<sup>2</sup> в оболонці білого або чорного кольору.

Кількість жил та їх номінальний переріз		
Марка кабелю	Кількість жил	Переріз основних жил, мм <sup>2</sup>
ШВВП, ШВВПнг, ШВВПнг-LS	2, 3	0,5 – 6



### ОСНОВНІ ТЕХНІЧНІ ОСОБЛИВОСТІ

Діапазон робочих температур, °С:	від -15 до +40	Будівельна довжина кабелю не менше:	за погодженням
Температура прокладання та монтажу кабелю, не нижче, °С:	-10	Склад додаткових маркувальних даних згідно вимог ДСТУ 4809:	
Відносна вологість повітря кабелю при температурі до +35°С, %:	до 98	- без індексів «нг» та «нг-LS»	ПБ 100000000
Мінімальний радіус вигину при прокладанні кабелю:	3 зовнішніх діаметри	- з індексом «нг»	ПБ 120000000
Гарантійний термін:	3 роки	- з індексом «нг-LS»	ПБ 122111000
		Термін служби:	15 років

### ПРИ ПОКУПЦІ КАБЕЛЮ СЛІД ВРАХОВУВАТИ ТАКІ ПОКАЗНИКИ



#### Сфера застосування

Найбільш важливий параметр, що впливає на конструкцію та технічні особливості виробу

#### Перетин або сумарна потужність навантаження

Важливий параметр, що впливає на потужність, що переноситься кабелем. Підбір необхідного кабелю повинен здійснюватися з урахуванням сумарної потужності навантаження, яку планується підключати. **Розрахункове значення струму не повинно призводити до перегрівання кабелю.**

#### Номінальна напруга

Цей показник залежить від товщини та якості ізолюючого шару.

#### Категорія гнучкості жили

Вона важлива під час прокладання виробу в малогабаритних просторах.

**Наша команда фахівців завжди готова надати Вам консультацію з питань підбору та придбання**

### ДОВІДКОВА ІНФОРМАЦІЯ

Кількість та номінальний переріз жил, мм <sup>2</sup>	Номінальні зовнішні розміри, мм	Розрахункова маса 1 км виробу, кг		
		ШВВП	ШВВПнг	ШВВПнг-LS
2x0,5	3,13x5,06	26,69	27,92	28,81
2x0,75	3,39x5,58	33,95	35,34	36,40
2x1,0	3,67x5,94	41,07	42,75	43,89
2x1,5	4,33x7,06	58,31	60,62	62,25
2x2,5	5,10x8,50	87,29	90,35	92,72
2x4,0	5,42x9,24	117,35	120,61	123,18
2x6,0	6,40x11,20	169,47	173,63	177,79
3x0,5	3,13x6,99	38,76	40,47	41,81
3x0,75	3,39x7,77	49,68	51,64	53,23
3x1,0	3,67x8,21	59,87	62,22	63,91
3x1,5	4,33x9,79	85,22	88,46	90,88
3x2,5	5,10x11,90	128,52	132,86	136,41
3x4,0	5,42x13,06	174,14	178,83	182,68
3x6,0	6,40x16,00	252,94	259,06	265,29

**Примітка 1.** Значення, які наведені в даній таблиці, відповідають специфікаціям виробника та вказані тільки для інформаційних цілей і не гарантуються. Можливі технічні зміни.



## З'єднувальні проводи та шнури з екструдованою пластмасовою ізоляцією на номінальну напругу до 380 В включно

### марок ПВС, ПВСнг, ПВСнг-LS

(ТУ У 27.3-33398849-003:2021, ДСТУ ІЕС 60227-5, ДСТУ EN 50525-2-11)

Номінальна змінна напруга, кВ	0,38/0,66
Кількість струмопровідних жил, од	2 – 5
Розмір перерізу, мм <sup>2</sup>	0,5 – 25



Розшифровка позначення для з'єднувальних проводів та шнурів:

1	2	3					
відсутність лігер «Ас» на початку	П	В	С	нг	LS/(нгл)	4x2,5	
мідні струмопровідні жили	про від	ізоляція із ПВХ-пластикату	оболонка із ПВХ-пластикату	з'єднувальний	нерозповсюджує горіння при груповому прокладанні	низьке димогазовиділення при горінні та тлінні	кількість та номінальний переріз струмопровідних жил

### ПЕРЕВАЖНА СФЕРА ЗАСТОСУВАННЯ

ПРОВОДИ ТА ШНУРИ  
З'ЄДНУВАЛЬНІ

**ПВС**

**ПВСнг**

**ПВСнг-LS**

Для приєднання різноманітних електроприладів, електроінструменту, засобів малої механізації та інших подібних машин та приладів, та для виготовлення подовжувальних шнурів. Не розповсюджує горіння при одиночному прокладанні. Аналогічно проводам ПВС, на об'єктах, де висуваються підвищені вимоги до нерозповсюдження горіння проводу при груповій прокладці (у пучках). Аналогічно проводам ПВСнг, на об'єктах, де висуваються підвищені вимоги до низького виділення диму і корозійно-активних газів при горінні і тлінні.

### КОНСТРУКЦІЯ

Гнучкий з'єднувальний провід типу ПВС виготовляється круглої форми з загальним перерізом мідних струмопровідних жил від 0,5 мм<sup>2</sup> до 16 мм<sup>2</sup> в оболонці білого або чорного кольору.

#### Кількість жил та їх номінальний переріз

Марка кабелю	Кількість жил	Переріз основних жил, мм <sup>2</sup>
ПВС, ПВСнг, ПВСнг-LS	2, 3, 4, 5	0,5 – 25

### ОСНОВНІ ТЕХНІЧНІ ОСОБЛИВОСТІ

Діапазон робочих температур, °С:	від -25 до +40	Будівельна довжина кабелю не менше:	за погодженням
Температура прокладання та монтажу кабелю, не нижче, °С:	-15	Склад додаткових маркувальних даних згідно вимог ДСТУ 4809:	
Відносна вологість повітря кабелю при температурі до +35°С, %:	до 98	- без індексів «нг» та «нг-LS»	ПБ 100000000
Мінімальний радіус вигину при прокладанні кабелю:	3 зовнішніх діаметри	- з індексом «нг»	ПБ 120000000
Гарантійний термін:	3 роки	- з індексом «нг-LS»	ПБ 122111000
		Термін служби:	15 років



## ПРИ ПОКУПЦІ КАБЕЛЮ СЛІД ВРАХОВУВАТИ ТАКІ ПОКАЗНИКИ



<b>Сфера застосування</b>	Найбільш важливий параметр, що впливає на конструкцію та технічні особливості виробу
<b>Перетин або сумарна потужність навантаження</b>	Важливий параметр, що впливає на потужність, що переноситься кабелем. Підбір необхідного кабелю повинен здійснюватися з урахуванням сумарної потужності навантаження, яку планується підключати. <b>Розрахункове значення струму не повинно призводити до перегрівання кабелю.</b>
<b>Номінальна напруга</b>	Цей показник залежить від товщини та якості ізолюючого шару.
<b>Категорія гнучкості жили</b>	Вона важлива під час прокладання виробу в малогабаритних просторах.

**Наша команда фахівців завжди готова надати Вам консультацію з питань підбору та придбання**

## ДОВІДКОВА ІНФОРМАЦІЯ

Кількість та номінальний переріз жил, мм <sup>2</sup>	Номінальний діаметр, мм	Розрахункова маса 1 км виробу, кг		
		ПВС	ПВСнг	ПВСнг-LS
2x0,5	5,40	40,61	43,21	44,29
2x0,75	5,80	49,06	52,00	53,19
2x1,0	6,00	55,26	58,37	59,65
2x1,5	7,00	76,48	80,70	82,42
2x2,5	8,60	118,16	124,38	127,01
2x4,0	9,84	166,21	174,30	177,46
2x6,0	12,10	249,22	261,39	266,39
2x10	16,12	431,71	452,99	461,28
2x16	18,80	606,31	635,07	645,27
3x0,5	5,90	50,19	52,96	54,52
3x0,75	6,13	58,08	60,87	62,56
3x1,0	6,35	66,35	69,30	71,11
3x1,5	7,61	95,74	100,10	102,55
3x2,5	9,11	143,46	149,30	153,00
3x4,0	10,43	205,18	212,76	217,19
3x6,0	12,83	306,79	318,16	325,13
3x10	17,10	529,87	549,61	561,23
3x16	19,96	749,68	776,29	790,48
4x0,5	6,42	59,76	62,71	64,75
4x0,75	6,71	70,12	73,09	75,28
4x1,0	7,14	83,99	87,47	89,85
4x1,5	8,41	118,20	123,03	126,24
4x2,5	10,19	180,71	187,37	192,27
4x4,0	11,65	258,67	267,22	273,03
4x6,0	14,09	377,56	389,54	398,52
4x10	18,81	652,75	673,52	688,64
4x16	21,96	926,87	954,83	973,25
5x0,5	7,00	72,76	75,97	78,48
5x0,75	7,54	89,15	92,74	95,48
5x1,0	7,81	102,22	106,00	108,94
5x1,5	9,29	147,11	152,60	156,57
5x2,5	11,38	225,49	233,30	239,38
5x4,0	12,98	326,57	336,52	343,72
5x6,0	15,70	473,35	487,14	498,59
5x10	21,11	824,52	849,13	867,94
5x16	24,59	1166,61	1199,36	1222,24
5x25	30,45	1759,43	181,44	1847,39

**Примітка 1.** Значення, які наведені в даній таблиці, відповідають специфікаціям виробника та вказані тільки для інформаційних цілей і не гарантуються. Можливі технічні зміни.



**СИЛОВІ ГНУЧКІ КАБЕЛІ НЕСТАЦІОНАРНОЇ ПРОКЛАДКИ НА НОМІНАЛЬНУ ЗМІННУ НАПРУГУ ДО 660 В ЧАСТОТОЮ 400 Гц АБО ПОСТІЙНУ НАПРУГУ ДО 1000 В ВКЛЮЧНО**

**марки КГт**  
(ТУ У 27.3-33398849-004:2021)

Номинальна змінна напруга, кВ	0,38/0,66
Кількість струмопровідних жил, од	1-12
Розмір перерізу, мм <sup>2</sup>	0,75 – 120

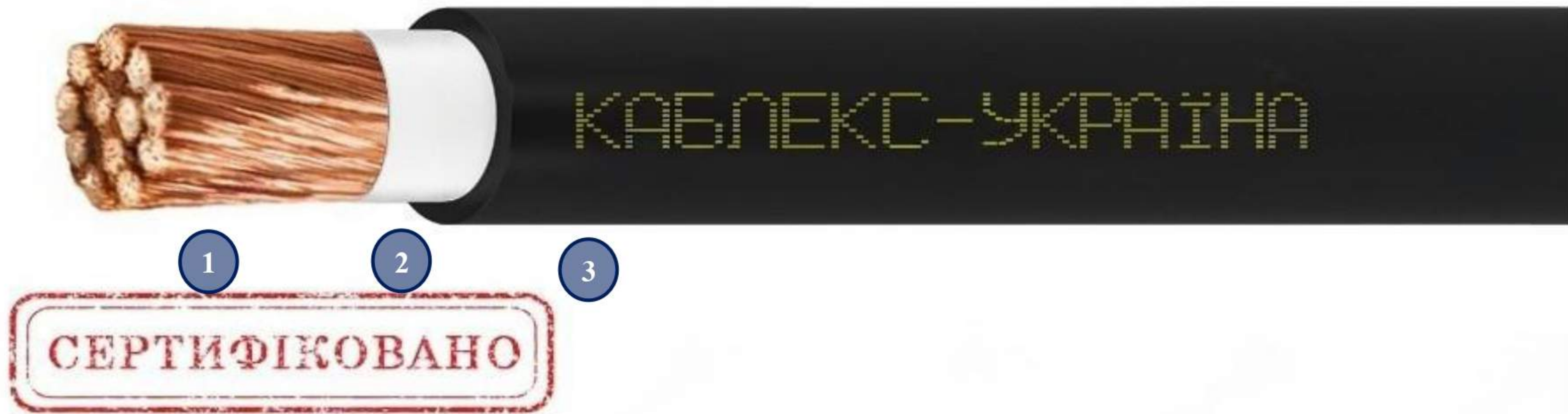

Розшифровка позначення проводу для електричних установок:

1	2	3	
відсутність літери «А» на початку	К	Г	т
мідна струмопровідна жила	кабель	гнучка жила	в якості ізоляційного і оболонкового матеріалів використовується композиція із термопластичного еластомеру
			ізоляція із термопластичного еластомеру
			оболонка із термопластичного еластомеру
			кількість та номінальний переріз струмопровідної жили
			1x70

**ПЕРЕВАЖНА СФЕРА ЗАСТОСУВАННЯ**

**КГт**

Для поодинокого приєднання сільськогосподарських та промислових пересувних механізмів та обладнання до електричних мереж у сухих, вологих та сирих приміщеннях, а також на відкритих майданчиках при вигинах з радіусом не менше 8 діаметрів кабелю за відсутності небезпеки механічних навантажень та пошкоджень.

**КОНСТРУКЦІЯ**

Силовий гнучкий кабель нестационарної прокладки для електричних установок типу КГт виготовляється круглої форми з загальним перерізом мідної струмопровідної жили 5 Класу гнучкості від 0,75 мм<sup>2</sup> до 120 мм<sup>2</sup> в оболонці чорного кольору (при погодженні із Замовником можливе виготовлення кабелю іншої конструкції та в оболонці бажаного кольору)

**Кількість жил та їх номінальний переріз**

Марка кабелю	Кількість жил	Переріз основних жил, мм <sup>2</sup>
КГт	1	2,5 – 120
	2, 3	0,75 – 120
	4	0,75 – 95
	5	0,75 – 70
	7	1,0– 2,5
	12	1,5

**ОСНОВНІ ТЕХНІЧНІ ОСОБЛИВОСТІ**

Діапазон робочих температур, °С:	від -40 до +75	Будівельна довжина кабелю не менше:	за погодженням
Температура прокладання та монтажу кабелю, не нижче, °С:	-15	Мінімальний радіус вигину при прокладанні кабелю:	8 зовнішніх діаметрів
Відносна вологість повітря кабелю при температурі до +35°С, %:	до 98	Гарантійний термін:	2 роки
		Мінімальний термін служби:	4 роки

СИЛОВІ  
ГНУЧКІ  
КАБЕЛІ



## ПРИ ПОКУПЦІ КАБЕЛЮ СЛІД ВРАХОВУВАТИ ТАКІ ПОКАЗНИКИ



**Сфера застосування**

Найбільш важливий параметр, що впливає на конструкцію та технічні особливості виробу

**Перетин або сумарна потужність навантаження**

Важливий параметр, що впливає на потужність, що переноситься кабелем. Підбір необхідного кабелю повинен здійснюватися з урахуванням сумарної потужності навантаження, яку планується підключати. **Розрахункове значення струму не повинно призводити до перегрівання кабелю.**

**Номінальна напруга**

Цей показник залежить від товщини та якості ізолюючого шару.

**Категорія гнучкості жили**

Вона важлива під час прокладання виробу в малогабаритних просторах.

**Наша команда фахівців завжди готова надати Вам консультацію з питань підбору та придбання**

## ДОВІДКОВА ІНФОРМАЦІЯ

Кількість та номінальний переріз жил, мм <sup>2</sup>	Номінальний діаметр, мм	Розрахункова маса 1 км виробу, кг	Кількість та номінальний переріз жил, мм <sup>2</sup>	Номінальний діаметр, мм	Розрахункова маса 1 км виробу, кг
		КГТ			КГТ
1x2,5	5,79	56,09	3x35	30,56	1 756,49
1x4,0	6,52	77,68	3x50	35,65	2 440,38
1x6,0	7,14	100,41	3x70	41,27	3 279,49
1x10	8,96	161,05	3x95	47,50	4 438,62
1x16	10,70	234,28	3x120	50,76	5 338,84
1x25	12,87	352,68	4x0,75	8,14	97,49
1x35	14,80	475,61	4x1,0	8,82	118,00
1x50	16,70	641,50	4x1,5	9,44	142,90
1x70	19,45	868,66	4x2,5	11,18	210,01
1x95	23,35	1 234,90	4x4,0	12,94	302,47
1x120	24,40	1 468,21	4x6,0	14,83	413,95
2x0,75	7,16	71,31	4x10	19,86	722,96
2x1,0	7,73	84,92	4x16	23,61	1 041,79
2x1,5	8,24	100,63	4x25	29,84	1 657,93
2x2,5	9,19	132,98	4x35	34,52	2 244,97
2x4,0	11,25	204,94	4x50	40,10	3 106,18
2x6,0	12,48	265,28	4x70	45,28	3 923,23
2x10	17,17	485,52	4x95	53,27	5 629,06
2x16	19,45	650,22	5x0,75	8,83	116,38
2x25	24,79	1 047,86	5x1,0	10,19	155,10
2x35	28,85	1 426,57	5x1,5	10,88	188,21
2x50	33,65	1 974,39	5x2,5	12,16	252,59
2x70	38,95	2 651,18	5x4,0	14,53	383,82
2x95	44,75	3 566,61	5x6,0	16,20	504,00
2x120	46,85	4 143,45	5x10	22,76	936,87
3x0,75	7,52	82,36	5x16	26,84	1 334,61
3x1,0	8,12	99,00	5x70	50,77	4 936,98
3x1,5	8,68	118,90	7x1,0	10,99	189,83
3x2,5	10,30	174,29	7x1,5	11,76	231,05
3x4,0	11,86	248,20	7x2,5	13,58	329,29
3x6,0	13,59	338,40	12x1,5	15,51	385,81
3x10	18,15	590,87			
3x16	21,61	851,01			
3x25	27,27	1 352,79			

**Примітка 1.** Значення, які наведені в даній таблиці, відповідають специфікаціям виробника та вказані тільки для інформаційних цілей і не гарантуються. Можливі технічні зміни.



КАБЕЛІ СИЛОВІ З ЕКСТРУДОВАНОЮ ПЛАСТМАСОВОЮ ІЗОЛЯЦІЄЮ НА НОМІНАЛЬНУ НАПРУГУ ДО 1 КВ ВКЛЮЧНО

марок ВВГ, ВВГнг, ВВГнг-LS  
(ТУ У 27.3-33398849-003:2021, ДСТУ ІЕС 60502-1)

Номинальна змінна напруга, кВ	0,66/1
Кількість струмопровідних жил, од	1 - 5
Розмір перерізу, мм <sup>2</sup>	1 - 240

КАБЕЛІ  
СИЛОВІ



Розшифровка позначення для кабелю силового:

1	2	3	4			
відсутність літери «А» на початку	В	В	Г	нг	LS/(нгд)	4x16
мідні струмопровідні жили	ізоляція із ПВХ-пластикату (вінілу)	оболонка із ПВХ-пластикату (вінілу)	відсутність броні (голий)	нерозповсюджує горіння при груповому прокладанні	низьке димогазовиділення при горінні та тлінні	кількість та номінальний переріз струмопровідних жил

ПЕРЕВАЖНА СФЕРА ЗАСТОСУВАННЯ

ВВГ	У приміщеннях і кабельних спорудах за відсутності небезпеки механічних пошкоджень при експлуатації. Не розповсюджує горіння при одиночному прокладанні
ВВГнг	Аналогічно кабелям ВВГ, на об'єктах, де висуваються підвищені вимоги до нерозповсюдження горіння кабелю при груповій прокладці (у пучках)
ВВГнг-LS	Аналогічно кабелям ВВГнг, на об'єктах, де висуваються підвищені вимоги до низького виділення диму і корозійно-активних газів при горінні і тлінні

КОНСТРУКЦІЯ

Кількість жил та їх номінальний переріз

Силовий кабель типу ВВГ виготовляється круглої форми з загальним перерізом мідних струмопровідних жил від 1,0 мм<sup>2</sup> до 240 мм<sup>2</sup> в оболонці чорного кольору.

Марка кабелю	Кількість жил	Номинальна змінна напруга, кВ	
		0,66	1,0
Переріз основних жил, мм <sup>2</sup>			
ВВГ, ВВГнг, ВВГнг-LS	1	1,0 – 50	1,0 – 240
	2, 3	1,0 – 50	1,0 – 120
	4	1,0 – 50	1,0 – 120
	5	1,0 – 50	1,0 – 95

ОСНОВНІ ТЕХНІЧНІ ОСОБЛИВОСТІ

Діапазон робочих температур, °С:	від -50 до +50	Будівельна довжина кабелю не менше:	за погодженням
Температура прокладання та монтажу кабелю, не нижче, °С:	-15	Температура нагріву жил кабелю, °С:	
Відносна вологість повітря кабелю при температурі до +35°С, %:	до 98	- тривало допустима	+70
Мінімальний радіус вигину при прокладанні кабелю:		- в режимі перевантаження	+80
Одножильні та багатожильні з секторними жилами	10 зовнішніх діаметрів	- при струмах короткого замикання	+160
Багатожильні з круглими жилами	7,5 зовнішніх діаметрів	Склад додаткових маркувальних даних згідно вимог ДСТУ 4809:	
Гарантійний термін:	5 років	- без індексів «нг» та «нг-LS»	ПБ 100000000
		- з індексом «нг»	ПБ 120000000
		- з індексом «нг-LS»	ПБ 122111000
		Термін служби:	30 років

ПРИ ПОКУПЦІ КАБЕЛЮ СЛІД ВРАХОВУВАТИ ТАКІ ПОКАЗНИКИ

Сфера застосування	Найбільш важливий параметр, що впливає на конструкцію та технічні особливості виробу
Перетин або сумарна потужність навантаження	Важливий параметр, що впливає на потужність, що переноситься кабелем. Підбір необхідного кабелю повинен здійснюватися з урахуванням сумарної потужності навантаження, яку планується підключати. <b>Розрахункове значення струму не повинно призводити до перегрівання кабелю.</b>
Номинальна напруга	Цей показник залежить від товщини та якості ізолюючого шару.
Категорія гнучкості жили	Вона важлива під час прокладання виробу в малогабаритних просторах.



Наша команда фахівців завжди готова надати Вам консультацію з питань підбору та придбання



ДОВІДКОВА ІНФОРМАЦІЯ

Кількість та номінальний переріз жил, мм <sup>2</sup>	Номинальна напруга, кВ								
	Номинальний діаметр, мм	0,66 Розрахункова маса 1 км виробу, кг			Номинальний діаметр, мм	1 Розрахункова маса 1 км виробу, кг			
		ВВГ	ВВГнг	ВВГнг-LS		ВВГ	ВВГнг	ВВГнг-LS	
1x1,0	4,30	28,70	30,32	30,97	5,10	37,36	39,65	40,61	
1x1,5	4,54	34,60	36,34	37,08	5,34	43,69	46,12	47,20	
1x2,5	4,93	45,91	47,83	48,71	5,73	55,69	58,35	59,61	
1x4,0	5,60	64,78	67,03	68,27	6,60	78,64	81,82	83,74	
1x6,0	6,50	91,84	94,95	96,43	7,10	100,84	104,31	106,51	
1x10	7,69	139,60	143,42	145,78	7,85	142,63	146,54	149,17	
1x16	9,41	212,89	218,06	221,36	10,01	228,95	235,20	239,01	
1x25	11,07	313,37	319,59	324,51	11,67	333,10	340,57	346,12	
1x35	12,18	408,55	415,48	421,12	12,78	431,15	439,43	445,79	
1x50	14,08	570,82	578,96	586,85	14,68	598,33	608,02	616,77	
1x70	-	-	-	-	16,15	774,69	785,45	795,44	
1x95	-	-	-	-	18,70	1050,55	1064,71	1077,31	
1x120	-	-	-	-	20,33	1301,87	1317,38	1331,46	
1x150	-	-	-	-	22,00	1565,16	1582,07	1598,52	
1x185	-	-	-	-	24,42	1945,47	1966,43	1985,95	
1x240	-	-	-	-	27,34	2511,86	2535,53	2560,28	
2x1,0	6,60	52,67	55,42	56,69	7,80	67,90	71,78	73,66	
2x1,5	7,08	64,47	67,45	68,89	8,28	80,56	84,72	86,83	
2x2,5	8,06	90,85	94,60	96,34	9,66	117,86	123,86	126,42	
2x4,0	9,80	138,32	143,73	146,26	11,40	166,23	173,51	177,41	
2x6,0	10,80	181,92	187,97	190,91	12,40	212,05	220,06	224,54	
2x10	13,58	291,25	300,13	304,94	13,98	298,66	307,83	313,24	
2x16	16,62	433,33	444,44	451,09	17,02	447,25	458,65	466,19	
2x25	20,34	656,50	672,02	682,06	20,74	674,99	690,84	702,00	
2x35	22,56	851,06	868,43	879,95	22,96	873,19	890,90	903,68	
2x50	26,76	1207,97	1231,11	1247,34	27,16	1236,70	1260,21	1277,99	
2x70	-	-	-	-	30,10	1594,98	1621,23	1641,51	
2x95	-	-	-	-	34,80	2152,57	2186,21	2211,78	
2x120	-	-	-	-	38,06	2661,38	2698,37	2726,92	
3x1,0	7,15	70,72	73,98	75,83	8,21	85,40	89,51	92,22	
3x1,5	7,66	87,70	91,23	93,33	9,32	116,04	121,79	124,92	
3x2,5	8,70	124,51	128,92	131,45	10,16	151,36	157,72	161,39	
3x4,0	10,34	184,64	190,40	194,03	12,03	218,67	226,40	232,04	
3x6,0	11,62	252,88	259,88	264,16	13,11	284,37	292,90	299,39	
3x10	14,37	399,61	409,07	416,03	14,80	409,52	419,30	427,14	
3x16	17,64	603,56	615,42	625,07	18,07	623,23	635,40	646,37	
3x25	21,61	919,96	936,54	951,14	22,04	946,32	963,26	979,54	
3x35	24,40	1227,12	1248,06	1264,99	24,83	1259,35	1280,69	1299,52	
3x50	28,48	1715,62	1740,36	1764,05	28,91	1757,18	1782,32	1808,32	
3x70	-	-	-	-	32,07	2283,36	2311,44	2341,12	
3x95	-	-	-	-	37,10	3089,10	3125,09	3162,49	
3x120	-	-	-	-	40,60	3838,53	3878,13	3919,90	
4x1,0	7,74	86,91	90,49	92,91	9,51	117,66	123,54	127,18	
4x1,5	8,52	112,97	117,27	120,04	10,09	141,64	147,95	152,02	
4x2,5	9,66	160,66	165,99	169,33	11,03	187,46	194,46	199,25	
4x4,0	11,48	238,79	245,70	250,50	13,12	274,38	282,92	290,32	
4x6,0	12,68	321,66	329,40	335,00	14,33	360,37	369,79	378,32	
4x10	15,75	512,11	522,58	531,71	16,23	524,67	535,50	545,80	
4x16	19,81	797,68	812,76	825,58	20,29	823,71	839,19	853,77	
4x25	24,21	1213,65	1234,42	1253,81	24,69	1248,52	1269,74	1291,35	
4x35	26,89	1591,10	1614,36	1636,62	27,37	1633,26	1656,96	1681,75	
4x50	31,47	2234,63	2262,14	2293,37	31,95	2289,22	2317,18	2351,49	
4x70	-	-	-	-	35,89	3018,56	3053,32	3092,71	
4x95	-	-	-	-	41,07	4042,36	4082,45	4131,78	
4x120	-	-	-	-	45,40	5077,00	5125,56	5180,97	
5x1,0	8,81	111,62	116,40	119,44	10,29	138,42	144,88	149,37	
5x1,5	9,46	139,43	144,62	148,08	10,94	167,86	174,79	179,83	
5x2,5	10,51	193,19	199,06	203,18	11,99	224,27	231,98	237,90	
5x4,0	12,52	288,71	296,34	302,26	14,34	330,99	340,42	349,59	
5x6,0	13,87	401,82	410,37	417,29	15,69	447,91	458,34	468,91	
5x10	17,28	647,41	659,01	670,32	17,82	662,67	674,66	687,45	
5x16	21,79	976,55	993,28	1009,16	22,33	1008,58	1025,76	1043,83	
5x25	26,67	1488,98	1512,03	1536,07	27,21	1532,00	1555,56	1582,38	
5x35	29,67	1957,67	1983,51	2011,13	30,21	2009,80	2036,15	2066,91	
5x50	35,20	2789,87	2823,92	2862,92	35,74	2858,06	2892,66	2935,52	
5x70	-	-	-	-	39,71	3727,12	3765,80	3814,72	
5x95	-	-	-	-	45,91	5043,47	5092,60	5154,20	
3x2,5+1x1,5	10,06	162,04	168,33	171,65	11,03	179,33	186,32	191,01	
3x4,0+1x2,5	11,68	230,92	238,39	242,95	13,12	258,98	267,52	274,39	
3x6,0+1x4,0	12,88	312,42	320,78	326,30	14,33	344,76	354,18	362,56	
3x10+1x6,0	15,75	476,65	487,12	495,53	16,23	492,71	503,54	513,56	
3x16+1x10	19,81	746,31	761,39	773,53	20,29	761,79	777,27	790,89	
3x25+1x16	24,21	1137,24	1158,00	1176,09	24,69	1156,17	1177,38	1197,34	
3x35+1x16	26,89	1430,32	1453,57	1473,89	27,37	1450,74	1474,44	1496,81	
3x50+1x25	31,47	2021,64	2049,16	2077,94	31,95	2045,36	2073,33	2104,57	
3x70+1x35	-	-	-	-	35,89	2698,95	2733,71	2769,64	
3x95+1x50	-	-	-	-	41,07	3633,37	3673,46	3719,24	
3x120+1x70	-	-	-	-	45,40	4595,74	4644,30	4695,93	

**Примітка 1.** Значення, які наведені в даній таблиці, відповідають специфікаціям виробника та вказані тільки для інформаційних цілей і не гарантуються. Можливі технічні зміни.



Номинальна змінна напруга, кВ	0,66/1
Кількість струмопровідних жил, од	1 - 5
Розмір перерізу, мм <sup>2</sup>	1 - 240



Розшифровка позначення для кабелю силового:

1	2	3	5	6	4				
відсутність літери «А» на початку	В	-	В	Г	Е	нг	LS/(нгд)	4x16	
мідні струмопровідні жили	ізоляція із ПВХ-пластикату (вінілу)	внутрішня оболонка із ПВХ-пластикату	оболонка із ПВХ-пластикату (вінілу)	відсутність броні (голий)	екран з алюмінієвої чи мідної фольги або комбінованої алюмінієвої стрічки	нерозповсюджує горіння при груповому прокладанні	низьке димогазове ділення при горінні та тлінні	кількість та номінальний переріз струмопровідних жил	

## ПЕРЕВАЖНА СФЕРА ЗАСТОСУВАННЯ

<b>ВВГЕ</b>	На об'єктах, де потрібен захист електричних ланцюгів від впливу зовнішніх електричних полів. Не розповсюджує горіння при одиночному прокладанні.
<b>ВВГЕнг</b>	Аналогічно кабелям ВВГЕ, на об'єктах, де висуваються підвищені вимоги до нерозповсюдження горіння кабелю при груповій прокладці (у пучках)
<b>ВВГЕнг-LS</b>	Аналогічно кабелям ВВГЕнг, на об'єктах, де висуваються підвищені вимоги до низького виділення диму і корозійно-активних газів при горінні і тлінні

## КОНСТРУКЦІЯ

Силовий екранований кабель типу ВВГЕ виготовляється круглої форми з загальним перерізом мідних струмопровідних жил від 1,0 мм<sup>2</sup> до 240мм<sup>2</sup> з екраном з алюмінієвої чи мідної фольги або комбінованої алюмінієвої стрічки та в оболонці чорного кольору.

## Кількість жил та їх номінальний переріз

Марка кабелю	Кількість жил	Номинальна змінна напруга, кВ	
		0,66	1,0
ВВГЕ, ВВГЕнг, ВВГЕнг-LS	1	1,0 – 50	1,0 – 240
	2, 3	1,0 – 50	1,0 – 120
	4	1,0 – 50	1,0 – 95
	5	1,0 – 50	1,0 – 70

## ОСНОВНІ ТЕХНІЧНІ ОСОБЛИВОСТІ

Діапазон робочих температур, °С:	від -50 до +50	Будівельна довжина кабелю не менше:	за погодженням
Температура прокладання та монтажу кабелю, не нижче, °С:	-15	Температура нагріву жил кабелю, °С:	
Відносна вологість повітря кабелю при температурі до +35°С, %:	до 98	- тривало допустима	+70
Мінімальний радіус вигину при прокладанні кабелю:		- в режимі перевантаження	+80
Одножильні та багатожильні з секторними жилами	10 зовнішніх діаметрів	- при струмах короткого замикання	+160
Багатожильні з круглими жилами	7,5 зовнішніх діаметрів	Склад додаткових маркувальних даних згідно вимог ДСТУ 4809:	
Гарантійний термін:	5 років	- без індексів «нг» та «нг-LS»	ПБ 100000000
		- з індексом «нг»	ПБ 120000000
		- з індексом «нг-LS»	ПБ 122111000
		Термін служби:	30 років

## ПРИ ПОКУПКІ КАБЕЛЮ СЛІД ВРАХОВУВАТИ ТАКІ ПОКАЗНИКИ

<b>Сфера застосування</b>	Найбільш важливий параметр, що впливає на конструкцію та технічні особливості виробу
<b>Перетин або сумарна потужність навантаження</b>	Важливий параметр, що впливає на потужність, що переноситься кабелем. Підбір необхідного кабелю повинен здійснюватися з урахуванням сумарної потужності навантаження, яку планується підключати. <b>Розрахункове значення струму не повинно призводити до перегрівання кабелю.</b>
<b>Номинальна напруга</b>	Цей показник залежить від товщини та якості ізолюючого шару.
<b>Категорія гнучкості жили</b>	Вона важлива під час прокладання виробу в малогабаритних просторах.

Наша команда фахівців завжди готова надати Вам консультацію з питань підбору та придбання



ДОВІДКОВА ІНФОРМАЦІЯ

Кількість та номінальний переріз жил, мм <sup>2</sup>	Номинальна напруга, кВ									
	Номинальний діаметр, мм	0,66			1					
		Розрахункова маса 1 км виробу, кг			Номинальний діаметр, мм			Розрахункова маса 1 км виробу, кг		
		ВВГЕ	ВВГЕНГ	ВВГЕНГ-LS		ВВГЕ	ВВГЕНГ	ВВГЕНГ-LS		
1x1,0	6,90	67,54	70,89	71,66	7,30	74,32	77,90	78,95		
1x1,5	7,14	75,10	78,59	79,45	7,54	82,07	85,80	86,96		
1x2,5	7,53	89,09	92,81	93,81	7,93	96,40	100,35	101,70		
1x4,0	8,20	112,58	116,70	118,06	9,40	137,45	143,25	145,35		
1x6,0	9,30	149,90	155,64	157,29	9,90	163,33	169,50	171,89		
1x10	10,49	206,44	213,05	215,59	10,65	210,64	217,37	220,19		
1x16	12,01	286,52	294,24	297,71	12,21	294,67	302,54	306,45		
1x25	13,67	398,44	407,38	412,48	13,87	408,68	417,77	423,43		
1x35	14,78	501,27	511,03	516,86	14,98	513,34	523,24	529,70		
1x50	17,28	701,21	712,81	720,93	17,48	716,67	728,41	737,31		
1x70	-	-	-	-	19,35	922,00	936,69	946,94		
1x95	-	-	-	-	21,90	1219,06	1235,88	1248,67		
1x120	-	-	-	-	23,93	1506,40	1526,90	1541,31		
1x150	-	-	-	-	25,60	1785,16	1807,22	1824,02		
1x185	-	-	-	-	27,62	2161,25	2185,19	2204,91		
1x240	-	-	-	-	30,54	2751,91	2778,57	2803,51		
2x1,0	9,80	120,87	126,96	128,46	10,60	135,54	142,23	144,30		
2x1,5	10,28	136,66	143,11	144,78	11,08	151,74	158,78	161,08		
2x2,5	11,06	165,75	172,77	174,73	11,86	181,50	189,11	191,78		
2x4,0	12,40	214,64	222,65	225,35	13,60	240,22	249,11	253,12		
2x6,0	13,40	265,13	273,87	277,00	14,60	291,98	301,61	306,20		
2x10	16,38	401,49	412,42	417,37	16,78	411,84	423,07	428,61		
2x16	19,82	584,55	599,64	606,55	20,22	601,79	617,21	625,01		
2x25	23,94	861,13	881,64	892,01	24,34	883,32	904,21	915,70		
2x35	26,16	1076,25	1098,83	1110,69	26,56	1102,09	1125,04	1138,17		
2x50	29,96	1443,20	1469,32	1485,75	30,36	1475,25	1501,74	1519,73		
2x70	-	-	-	-	33,30	1857,99	1887,21	1907,70		
2x95	-	-	-	-	38,00	2454,36	2491,29	2517,08		
2x120	-	-	-	-	41,26	2990,27	3030,56	3059,32		
3x1,0	10,15	138,45	144,80	146,85	11,01	156,03	163,01	165,91		
3x1,5	10,66	159,47	166,20	168,52	11,52	177,66	185,03	188,26		
3x2,5	11,50	198,78	206,13	208,86	12,36	217,97	225,95	229,72		
3x4,0	12,94	264,68	273,09	276,90	14,23	296,40	305,75	311,50		
3x6,0	14,02	334,87	344,07	348,49	15,31	368,50	378,64	385,24		
3x10	17,17	515,70	527,21	534,31	17,60	528,77	540,60	548,58		
3x16	20,84	763,27	779,21	789,13	21,27	786,51	802,81	814,05		
3x25	25,21	1136,35	1158,05	1173,00	25,64	1166,70	1188,79	1205,42		
3x35	27,60	1442,70	1466,62	1483,75	28,03	1478,51	1502,83	1521,86		
3x50	31,68	1965,17	1992,89	2016,77	32,11	2010,30	2038,42	2064,63		
3x70	-	-	-	-	35,67	2596,36	2630,90	2661,01		
3x95	-	-	-	-	40,30	3409,97	3449,26	3486,87		
3x120	-	-	-	-	43,80	4188,54	4231,44	4273,42		
4x1,0	10,74	159,33	166,12	168,75	11,71	180,39	187,89	191,63		
4x1,5	11,32	185,93	193,15	196,11	12,29	207,80	215,73	219,91		
4x2,5	12,26	236,02	243,93	247,44	13,23	259,22	267,83	272,73		
4x4,0	13,88	319,90	328,99	333,93	15,32	358,61	368,76	376,27		
4x6,0	15,08	410,51	420,48	426,23	17,13	476,11	487,59	496,25		
4x10	18,95	656,08	670,44	679,84	19,43	672,65	687,42	697,99		
4x16	23,01	975,44	993,19	1006,18	23,49	1005,47	1023,62	1038,38		
4x25	27,41	1427,70	1451,45	1471,03	27,89	1466,58	1490,77	1512,59		
4x35	30,09	1827,40	1853,63	1876,09	30,57	1873,56	1900,25	1925,23		
4x50	35,07	2542,02	2575,93	2607,58	35,55	2601,07	2635,48	2670,21		
4x70	-	-	-	-	39,09	3329,43	3367,48	3407,09		
4x95	-	-	-	-	44,27	4396,31	4439,69	4489,24		
5x1,0	11,41	181,11	188,39	191,60	12,49	205,80	213,88	218,47		
5x1,5	12,06	213,39	221,14	224,77	13,14	239,10	247,65	252,79		
5x2,5	13,11	274,41	282,94	287,24	14,19	301,77	311,10	317,12		
5x4,0	14,92	376,52	386,38	392,46	17,14	446,82	458,32	467,62		
5x6,0	16,87	522,28	533,57	540,67	18,89	591,40	605,71	616,54		
5x10	20,48	804,14	819,78	831,36	21,02	823,89	839,98	853,03		
5x16	25,39	1194,58	1216,44	1232,66	25,93	1231,61	1253,97	1272,40		
5x25	29,87	1723,45	1749,49	1773,72	30,41	1770,97	1797,50	1824,53		
5x35	32,87	2217,07	2245,89	2273,70	33,41	2273,69	2303,01	2333,98		
5x50	38,40	3094,96	3132,29	3171,52	38,94	3167,64	3205,53	3248,60		
5x70	-	-	-	-	42,91	4069,69	4111,67	4160,81		
3x2,5+1x1,5	12,26	228,06	235,97	239,40	11,03	235,46	242,45	247,14		
3x4,0+1x2,5	13,88	306,54	315,63	320,30	13,12	345,95	354,49	361,36		
3x6,0+1x4,0	15,08	395,21	405,19	410,82	14,33	440,61	450,03	458,41		
3x10+1x6,0	18,55	602,87	615,39	623,94	16,63	618,15	630,58	640,72		
3x16+1x10	23,01	924,07	941,81	954,13	20,29	917,79	933,28	946,90		
3x25+1x16	27,41	1351,29	1375,03	1393,32	24,69	1345,44	1366,65	1386,61		
3x35+1x16	30,09	1666,61	1692,85	1713,36	27,37	1662,25	1685,96	1708,33		
3x50+1x25	35,07	2329,03	2362,95	2392,15	32,35	2325,39	2356,51	2387,96		
3x70+1x35	-	-	-	-	35,89	2978,00	3012,76	3048,68		
3x95+1x50	-	-	-	-	41,07	3955,50	3995,59	4041,37		

**Примітка 1.** Значення, які наведені в даній таблиці, відповідають специфікаціям виробника та вказані тільки для інформаційних цілей і не гарантуються. Можливі технічні зміни.



КАБЕЛІ СИЛОВІ З ЕКСТРУДОВАНОЮ ПЛАСТМАСОВОЮ ІЗОЛЯЦІЄЮ НА НОМІНАЛЬНУ НАПРУГУ ДО 1 КВ ВКЛЮЧНО

марок ВВГз, ВВГзнг, ВВГзнг-LS  
(ТУ У 27.3-33398849-003:2021, ДСТУ ІЕС 60502-1)

Номинальна змінна напруга, кВ	0,66/1
Кількість струмопровідних жил, од	2 - 5
Розмір перерізу, мм <sup>2</sup>	1 - 120

КАБЕЛІ  
СИЛОВІ



Розшифровка позначення для кабелю силового:

1	2	3	4				
відсутність літери «А» на початку	В	В	Г	з	нг	LS/(нгд)	4x16
мідні струмопровідні жили	ізоляція із ПВХ-пластикату (вінілу)	оболонка із ПВХ-пластикату (вінілу)	відсутність броні (голий)	заповнення простору між жилами з матеріалу оболонки	нерозповсюджує горіння при груповому прокладанні	низьке димогазовиділення при горінні та тлінні	кількість та номінальний переріз струмопровідних жил

**ПЕРЕВАЖНА СФЕРА ЗАСТОСУВАННЯ**

<b>ВВГз</b>	На об'єктах, де потрібно ущільнення кабелів при введенні в електроустановку, а також для прокладання в землі (траншеях) з низькою корозійною активністю. Не розповсюджує горіння при одиночному прокладанні.
<b>ВВГзнг</b>	Аналогічно кабелям ВВГз, на об'єктах, де висуваються підвищені вимоги до нерозповсюдження горіння кабелю при груповій прокладці (у пучках)
<b>ВВГзнг-LS</b>	Аналогічно кабелям ВВГзнг, на об'єктах, де висуваються підвищені вимоги до низького виділення диму і корозійно-активних газів при горінні і тлінні

**КОНСТРУКЦІЯ**

Силовий ущільнений кабель типу ВВГз виготовляється круглої форми з загальним перерізом мідних струмопровідних жил від 1,0 мм<sup>2</sup> до 120 мм<sup>2</sup> з заповненням простором між скрученими ізольованими жилами та в оболонці чорного кольору.

*Кількість жил та їх номінальний переріз*

Марка кабелю	Кількість жил	Номинальна змінна напруга, кВ	
		0,66	1,0
ВВГз, ВВГзнг, ВВГзнг-LS	2, 3	1,0 – 50	1,0 – 120
	4	1,0 – 50	1,0 – 120
	5	1,0 – 50	1,0 – 95

**ОСНОВНІ ТЕХНІЧНІ ОСОБЛИВОСТІ**

Діапазон робочих температур, °С:	від -50 до +50	Будівельна довжина кабелю не менше:	за погодженням
Температура прокладання та монтажу кабелю, не нижче, °С:	-15	Температура нагріву жил кабелю, °С:	
Відносна вологість повітря кабелю при температурі до +35°С, %:	до 98	- тривало допустима	+70
Мінімальний радіус вигину при прокладанні кабелю:		- в режимі перевантаження	+80
Одножильні та багатожильні з секторними жилами	10 зовнішніх діаметрів	- при струмах короткого замикання	+160
Багатожильні з круглими жилами	7,5 зовнішніх діаметрів	Склад додаткових маркувальних даних згідно вимог ДСТУ 4809:	
Гарантійний термін:	5 років	- без індексів «нг» та «нг-LS»	ПБ 100000000
		- з індексом «нг»	ПБ 120000000
		- з індексом «нг-LS»	ПБ 122111000
		Термін служби:	30 років

**ПРИ ПОКУПЦІ КАБЕЛЮ СЛІД ВРАХОВУВАТИ ТАКІ ПОКАЗНИКИ**

<b>Сфера застосування</b>	Найбільш важливий параметр, що впливає на конструкцію та технічні особливості виробу
<b>Перетин або сумарна потужність навантаження</b>	Важливий параметр, що впливає на потужність, що переноситься кабелем. Підбір необхідного кабелю повинен здійснюватися з урахуванням сумарної потужності навантаження, яку планується підключати. <b>Розрахункове значення струму не повинно призводити до перегрівання кабелю.</b>
<b>Номинальна напруга</b>	Цей показник залежить від товщини та якості ізолюючого шару.
<b>Категорія гнучкості жили</b>	Вона важлива під час прокладання виробу в малогабаритних просторах.



**Наша команда фахівців завжди готова надати Вам консультацію з питань підбору та придбання**



## ДОВІДКОВА ІНФОРМАЦІЯ

Кількість та номінальний переріз жил, мм <sup>2</sup>	Номинальна напруга, кВ											
	Номинальний діаметр, мм	0,66			1			Номинальний діаметр, мм	1			
		Розрахункова маса 1 км виробу, кг			Розрахункова маса 1 км виробу, кг				Розрахункова маса 1 км виробу, кг			
		ВВГз	ВВГзнг	ВВГзнг-LS		ВВГз	ВВГзнг	ВВГзнг-LS		ВВГз	ВВГзнг	ВВГзнг-LS
2x1,0	6,60	65,20	69,24	70,59	7,80	85,16	90,82	92,82				
2x1,5	7,08	79,75	84,31	85,85	8,28	101,02	107,30	109,55				
2x2,5	8,06	111,17	117,03	118,91	9,66	144,12	152,83	155,57				
2x4,0	9,80	169,00	177,59	180,33	11,40	208,00	219,59	223,78				
2x6,0	10,80	221,72	231,88	235,10	12,40	264,35	277,77	282,61				
2x10	13,58	357,51	373,24	378,50	13,98	370,02	386,57	392,47				
2x10	14,52	385,03	402,72	408,75	14,92	401,87	420,43	427,26				
2x16	16,62	543,13	565,60	573,00	17,02	563,59	587,03	595,37				
2x25	20,34	826,35	859,45	870,65	20,74	852,96	887,22	899,61				
2x35	22,56	1068,35	1108,20	1121,21	22,96	1099,65	1140,78	1155,12				
2x50	26,76	1519,99	1575,41	1593,79	27,16	1559,68	1616,61	1636,62				
2x70	-	-	-	-	30,10	2004,38	2072,98	2096,09				
2x95	-	-	-	-	34,80	2706,79	2797,76	2827,16				
2x120	-	-	-	-	38,06	3339,98	3447,17	3480,40				
3x1,0	7,15	80,56	84,84	86,75	8,21	98,96	104,48	107,28				
3x1,5	7,66	99,70	104,48	106,66	9,32	132,12	139,53	142,77				
3x2,5	8,70	140,48	146,54	149,18	10,16	171,99	180,49	184,30				
3x4,0	10,34	208,75	217,00	220,81	12,03	251,48	262,62	268,48				
3x6,0	11,62	284,15	294,39	298,88	13,11	325,47	338,25	345,02				
3x10	14,37	451,67	466,52	473,84	14,80	465,59	481,17	489,40				
3x10	15,38	481,33	497,92	506,31	15,81	501,43	518,78	528,32				
3x16	17,64	689,84	710,62	720,87	18,07	714,64	736,28	747,88				
3x25	21,61	1053,42	1083,81	1099,34	22,04	1086,16	1117,56	1134,81				
3x35	24,40	1397,86	1436,46	1454,57	24,83	1437,29	1477,04	1497,09				
3x50	28,48	1960,79	2010,90	2036,28	28,91	2010,97	2062,37	2090,12				
3x70	-	-	-	-	32,07	2605,06	2666,42	2698,32				
3x95	-	-	-	-	37,10	3524,59	3605,64	3646,03				
3x120	-	-	-	-	40,60	4371,75	4466,52	4511,96				
4x1,0	7,74	96,48	101,05	103,53	9,51	130,85	138,09	141,82				
4x1,5	8,52	124,64	130,15	133,00	10,09	157,27	165,20	169,38				
4x2,5	9,66	176,19	183,12	186,57	11,03	207,52	216,59	221,52				
4x4,0	11,48	262,23	271,57	276,52	13,12	306,29	318,12	325,75				
4x6,0	12,68	352,07	362,95	368,75	14,33	400,32	413,88	422,68				
4x10	15,75	562,72	578,43	587,91	16,23	579,18	595,65	606,33				
4x10	16,88	597,25	614,76	625,64	17,36	621,82	640,13	652,53				
4x16	19,81	881,56	905,32	918,71	20,29	912,58	937,26	952,45				
4x25	24,21	1343,41	1377,59	1397,88	24,69	1384,47	1419,75	1442,31				
4x35	26,89	1757,09	1797,52	1820,93	27,37	1806,25	1847,85	1873,83				
4x50	31,47	2472,99	2525,16	2558,03	31,95	2535,96	2589,45	2625,45				
4x70	-	-	-	-	35,89	3331,31	3398,43	3439,98				
4x95	-	-	-	-	41,07	4465,74	4549,63	4601,88				
4x120	-	-	-	-	45,40	5595,40	5697,59	5756,57				
5x1,0	8,81	124,29	130,11	133,22	10,29	154,88	162,77	167,35				
5x1,5	9,46	156,35	162,81	166,35	10,94	188,94	197,57	202,72				
5x2,5	10,51	214,16	221,71	225,95	11,99	249,99	259,88	265,94				
5x4,0	12,52	320,62	330,79	336,88	14,34	371,77	384,67	394,07				
5x6,0	13,87	433,70	445,55	452,69	15,69	489,81	504,57	515,43				
5x10	17,28	700,48	717,57	729,25	17,82	719,83	737,74	750,91				
5x10	18,55	740,71	759,75	773,16	19,49	788,40	810,18	825,61				
5x16	21,79	1093,81	1119,64	1136,13	22,33	1131,09	1157,90	1176,62				
5x25	26,67	1682,49	1719,61	1744,59	27,21	1732,01	1770,31	1798,12				
5x35	29,67	2206,76	2250,61	2279,42	30,21	2266,24	2311,35	2343,36				
5x50	35,20	3157,06	3216,96	3257,69	35,74	3234,03	3295,40	3340,04				
5x70	-	-	-	-	39,71	4223,90	4296,50	4347,69				
5x95	-	-	-	-	45,91	5717,22	5812,28	5876,94				
3x2,5+1x1,5	10,06	184,72	193,36	196,84	11,03	209,03	219,10	223,99				
3x4,0+1x2,5	11,68	266,23	277,36	282,16	13,12	307,83	321,42	328,62				
3x6,0+1x4,0	12,88	358,46	371,58	377,43	14,33	405,89	421,64	430,44				
3x10+1x6,0	15,75	555,54	574,17	583,12	16,23	577,34	596,92	607,53				
3x16+1x10	19,81	878,83	907,62	920,67	20,29	902,33	932,36	946,95				
3x25+1x16	24,21	1343,85	1385,99	1405,50	24,69	1372,81	1416,43	1437,88				
3x35+1x16	26,89	1696,89	1747,72	1769,87	27,37	1728,66	1781,11	1805,40				
3x50+1x25	31,47	2405,99	2473,27	2504,69	31,95	2443,33	2512,46	2546,45				
3x70+1x35	-	-	-	-	35,89	3204,83	3291,92	3331,34				
3x95+1x50	-	-	-	-	41,07	4320,04	4431,16	4481,67				
3x120+1x70	-	-	-	-	45,40	5437,87	5573,55	5630,99				

**Примітка 1.** Значення, які наведені в даній таблиці, відповідають специфікаціям виробника та вказані тільки для інформаційних цілей і не гарантуються. Можливі технічні зміни.



**КАБЕЛІ СИЛОВІ З ЕКСТРУДОВАНОЮ ПЛАСТМАСОВОЮ ІЗОЛЯЦІЄЮ НА НОМІНАЛЬНУ НАПРУГУ ДО 1 КВ ВКЛЮЧНО**

**марок ВВГ-П, ВВГнг-П, ВВГнг-LS-П**  
(ТУ У 27.3-33398849-003:2021, ДСТУ ІЕС 60502-1)

Номинальна змінна напруга, кВ	0,66/1
Кількість струмопровідних жил, од	2 - 3
Розмір перерізу, мм <sup>2</sup>	1 - 10

КАБЕЛІ  
СИЛОВІ



Розшифровка позначення для кабелю силового:

1	2	3	4	5			
відсутність літери «А» на початку	<b>В</b>	<b>В</b>	<b>Г</b>	<b>нг</b>	<b>LS/(нгд)</b>	<b>П</b>	<b>3x2,5</b>
мідні струмопровідні жили	ізоляція із ПВХ-пластикату (вінілу)	оболонка із ПВХ-пластикату (вінілу)	відсутність броні (голий)	нерозповсюджує горіння при груповому прокладанні	низьке димогазовиділення при горінні та тлінні	плоский, жили розташовані в одній площині паралельно	кількість та номінальний переріз струмопровідних жил

**ПЕРЕВАЖНА СФЕРА ЗАСТОСУВАННЯ**

<b>ВВГ-П</b>	Аналогічно кабелям ВВГ, на об'єктах, де потрібні спеціальні умови укладання. Не розповсюджує горіння при одиночному прокладанні.
<b>ВВГнг-П</b>	Аналогічно кабелям ВВГ-П, на об'єктах, де висуваються підвищені вимоги до нерозповсюдження горіння кабелю при груповій прокладці (у пучках)
<b>ВВГнг-LS-П</b>	Аналогічно кабелям ВВГнг-П, на об'єктах, де висуваються підвищені вимоги до низького виділення диму і корозійно-активних газів при горінні і тлінні

**КОНСТРУКЦІЯ**

Силовий кабель типу ВВГ-П виготовляється плоскої форми з загальним перерізом мідних струмопровідних жил від 1,0 мм<sup>2</sup> до 10 мм<sup>2</sup>, які розташовані в одній площині паралельно та в оболонці чорного кольору.

Марка кабелю	Кількість жил	Кількість жил та їх номінальний переріз	
		Номинальна змінна напруга, кВ	
		0,66	1,0
ВВГ-П, ВВГнг-П, ВВГнг-LS-П	2, 3	Переріз основних жил, мм <sup>2</sup> 1,0 – 10	



## ОСНОВНІ ТЕХНІЧНІ ОСОБЛИВОСТІ

Діапазон робочих температур, °С:	від -50 до +50	Будівельна довжина кабелю не менше:	за погодженням
Температура прокладання та монтажу кабелю, не нижче, °С:	-15	Температура нагріву жил кабелю, °С:	
Відносна вологість повітря кабелю при температурі до +35°С, %:	до 98	- тривало допустима	+70
Мінімальний радіус вигину при прокладанні кабелю:		- в режимі перевантаження	+80
Одножилінні та багатожилінні з секторними жилами	10 зовнішніх діаметрів	- при струмах короткого замикання	+160
Багатожилінні з круглими жилами	7,5 зовнішніх діаметрів	Склад додаткових маркувальних даних згідно вимог ДСТУ 4809:	
Гарантійний термін:	5 років	- без індексів «нг» та «нг-LS»	ПБ 100000000
		- з індексом «нг»	ПБ 120000000
		- з індексом «нг-LS»	ПБ 122111000
		Термін служби:	30 років

## ПРИ ПОКУПЦІ КАБЕЛЮ СЛІД ВРАХОВУВАТИ ТАКІ ПОКАЗНИКИ

### Сфера застосування

Найбільш важливий параметр, що впливає на конструкцію та технічні особливості виробу

### Перетин або сумарна потужність навантаження

Важливий параметр, що впливає на потужність, що переноситься кабелем. Підбір необхідного кабелю повинен здійснюватися з урахуванням сумарної потужності навантаження, яку планується підключати. **Розрахункове значення струму не повинно призводити до перегрівання кабелю.**

### Номінальна напруга

Цей показник залежить від товщини та якості ізолюючого шару.

### Категорія гнучкості жили

Вона важлива під час прокладання виробу в малогабаритних просторах.

**Наша команда фахівців завжди готова надати Вам консультацію з питань підбору та придбання**

## ДОВІДКОВА ІНФОРМАЦІЯ

Кількість та номінальний переріз жил, мм <sup>2</sup>	Номінальна напруга, кВ										
	Номінальний діаметр, мм		0,66			1					
			Розрахункова маса 1 км виробу, кг			Розрахункова маса 1 км виробу, кг					
висот а	ширин а	ВВГ-П	ВВГнг-П	ВВГнг-LS-П	висот а	ширин а	ВВГ-П	ВВГнг-П	ВВГнг-LS-П		
2x1,0	4,10	6,40	47,75	49,98	51,22	5,10	7,80	64,69	68,24	70,10	
2x1,5	4,34	6,88	59,33	61,78	63,18	5,34	8,28	77,30	81,12	83,20	
2x2,5	4,93	7,86	84,83	87,95	89,65	5,73	9,06	101,29	105,57	108,02	
2x4,0	5,80	9,40	126,62	130,83	133,27	6,60	10,80	147,52	152,86	156,63	
2x6,0	6,30	10,40	169,58	174,35	177,21	7,10	11,80	192,33	198,30	202,64	
2x10	7,69	12,98	270,55	277,28	281,95	7,89	13,38	277,68	284,68	289,94	
3x1,0	4,10	8,70	68,75	71,80	73,64	5,10	10,50	91,97	96,77	99,52	
3x1,5	4,34	9,42	86,11	89,48	91,57	5,34	11,22	110,84	116,05	119,14	
3x2,5	4,93	10,79	123,68	128,00	130,53	5,73	12,39	146,81	152,70	156,33	
3x4,0	5,80	13,00	185,67	191,53	195,17	6,60	15,00	216,27	223,75	229,38	
3x6,0	6,30	14,50	250,22	256,95	261,21	7,10	16,50	283,65	292,10	298,59	
3x10	7,69	18,27	401,28	410,91	417,88	7,89	18,87	412,10	422,14	430,00	

**Примітка 1.** Значення, які наведені в даній таблиці, відповідають специфікаціям виробника та вказані тільки для інформаційних цілей і не гарантуються. Можливі технічні зміни.



**КАБЕЛІ КОНТРОЛЬНІ З ЕКСТРУДОВАНОЮ ПЛАСТМАСОВОЮ ІЗОЛЯЦІЄЮ НА НОМІНАЛЬНУ НАПРУГУ ДО 660 В ВКЛЮЧНО**

**марок КВВГ, КВВГнг, КВВГнг-LS**  
(ТУ У 27.3-33398849-003:2021, ДСТУ HD 21.4 S2)

Номинальна змінна напруга, кВ	0,66
Кількість струмопровідних жил, од	4, 5, 7, 10, 14, 19
Розмір перерізу, мм <sup>2</sup>	0,75 – 6



Розшифровка позначення для кабелю контрольного:

**КАБЕЛІ  
КОНТРОЛЬНІ**

1	2	3	4	5				
відсутність літери «А» на початку	К	В		В	Г	нг	LS/(нгд)	19x1,5
мідні струмопровідні жили	кабель контрольний	ізоляція із ПВХ-пластикату (вінілу)	поясна ізоляція із синтетичної плівки	оболонка із ПВХ-пластикату (вінілу)	відсутність броні (голий)	не розповсюджує горіння при груповому прокладанні	низьке димогозовиділення при горінні та тлінні	кількість та номінальний переріз струмопровідних жил

**ПЕРЕВАЖНА СФЕРА ЗАСТОСУВАННЯ**

<b>КВВГ</b>	У приміщеннях і кабельних спорудах, в умовах агресивного середовища, за відсутності небезпеки механічних пошкоджень при експлуатації. Не розповсюджує горіння при одиночному прокладанні
<b>КВВГнг</b>	Аналогічно кабелям КВВГ, на об'єктах, де висуваються підвищені вимоги до нерозповсюдження горіння кабелю при груповій прокладці (у пучках)
<b>КВВГнг-LS</b>	Аналогічно кабелям КВВГнг, на об'єктах, де висуваються підвищені вимоги до низького виділення диму і корозійно-активних газів при горінні і тлінні

**КОНСТРУКЦІЯ**

Контрольний кабель типу КВВГ виготовляється круглої форми з загальним перерізом мідних струмопровідних жил від 0,75 мм<sup>2</sup> до 6 мм<sup>2</sup> в оболонці чорного кольору.

*Кількість жил та їх номінальний переріз*

Марка кабелю	Кількість жил	Переріз основних жил, мм <sup>2</sup>
КВВГ, КВВГнг, КВВГнг-LS	4, 5, 7, 10	0,75 – 6
	14, 19	0,75 – 2,5

**ОСНОВНІ ТЕХНІЧНІ ОСОБЛИВОСТІ**

Діапазон робочих температур, °С:	від -50 до +50	Будівельна довжина кабелю не менше:	за погодженням
Температура прокладання та монтажу кабелю, не нижче, °С:	-15	Склад додаткових маркувальних даних згідно вимог ДСТУ 4809:	
Відносна вологість повітря кабелю при температурі до +35°С, %:	до 98	- без індексів «нг» та «нг-LS»	ПБ 100000000
Мінімальний радіус вигину при прокладанні кабелю:	6 зовнішніх діаметрів	- з індексом «нг»	ПБ 120000000
		- з індексом «нг-LS»	ПБ 122111000
Гарантійний термін:	3 роки	Термін служби:	25 років



### ПРИ ПОКУПЦІ КАБЕЛЮ СЛІД ВРАХОВУВАТИ ТАКІ ПОКАЗНИКИ



<b>Сфера застосування</b>	Найбільш важливий параметр, що впливає на конструкцію та технічні особливості виробу
<b>Перетин або сумарна потужність навантаження</b>	Важливий параметр, що впливає на потужність, що переноситься кабелем. Підбір необхідного кабелю повинен здійснюватися з урахуванням сумарної потужності навантаження, яку планується підключати. <b>Розрахункове значення струму не повинно призводити до перегрівання кабелю.</b>
<b>Номинальна напруга</b>	Цей показник залежить від товщини та якості ізолюючого шару.
<b>Категорія гнучкості жили</b>	Вона важлива під час прокладання виробу в малогабаритних просторах.

**Наша команда фахівців завжди готова надати Вам консультацію з питань підбору та придбання**

### ДОВІДКОВА ІНФОРМАЦІЯ

Кількість та номінальний переріз жил, мм <sup>2</sup>	Номінальний діаметр, мм	Розрахункова маса 1 км виробу, кг		
		КВВГ	КВВГнг	КВВГнг-LS
4x0,75	7,65	80,66	84,45	86,73
4x1,0	7,94	90,63	94,59	97,03
4x1,5	9,12	125,50	131,10	133,96
4x2,5	10,06	170,00	176,29	179,70
4x4,0	11,68	244,27	251,75	256,58
4x6,0	12,88	327,71	336,08	341,72
5x0,75	8,29	95,25	99,41	102,22
5x1,0	9,21	120,15	125,82	128,92
5x1,5	9,86	148,57	154,71	158,23
5x2,5	10,91	203,33	210,25	214,44
5x4,0	12,72	294,69	302,93	308,90
5x6,0	14,07	397,88	407,11	414,08
7x0,75	9,54	135,24	141,15	145,14
7x1,0	9,90	152,58	158,75	163,03
7x1,5	10,62	191,54	198,24	203,11
7x2,5	11,79	267,04	274,60	280,41
7x4,0	13,80	392,87	401,91	410,21
7x6,0	15,30	536,54	546,67	556,38
10x0,75	11,72	184,21	191,72	197,36
10x1,0	12,20	208,74	216,60	222,65
10x1,5	13,16	263,91	272,48	279,36
10x2,5	14,72	370,97	380,69	388,91
10x4,0	17,40	549,37	561,05	572,83
10x6,0	19,80	772,15	787,23	801,13
14x0,75	12,61	235,21	243,37	251,11
14x1,0	13,14	268,53	277,09	285,39
14x1,5	14,20	343,75	353,08	362,53
14x2,5	15,92	490,34	500,93	512,24
19x0,75	13,90	300,15	309,27	319,63
19x1,0	14,50	344,54	354,09	365,23
19x1,5	15,70	444,94	455,37	468,05
19x2,5	17,65	641,15	653,02	668,20

**Примітка 1.** Значення, які наведені в даній таблиці, відповідають специфікаціям виробника та вказані тільки для інформаційних цілей і не гарантуються. Можливі технічні зміни.



**КАБЕЛІ КОНТРОЛЬНІ З ЕКСТРУДОВАНОЮ ПЛАСТМАСОВОЮ ІЗОЛЯЦІЄЮ НА НОМІНАЛЬНУ НАПРУГУ ДО 660 В ВКЛЮЧНО**

**марок КВВГЕ, КВВГЕнг, КВВГЕнг-LS**  
(ТУ У 27.3-33398849-003:2021, ДСТУ HD 21.4 S2)

Номинальна змінна напруга, кВ	0,66
Кількість струмопровідних жил, од	4, 5, 7, 10, 14, 19
Розмір перерізу, мм <sup>2</sup>	0,75 – 6



КАБЕЛІ  
КОНТРОЛЬНІ

Розшифровка позначення для кабелю контрольного:

1	2	3	4	6	7	5				
відсутність літери «А» на початку	К	В			В	Г	Е	нг	LS/(нгд)	17x2,5
мідні струмопровідні жили	кабель контрольний	ізоляція із ПВХ-пластикату	поясна ізоляція із синтетики	внутрішня оболонка із ПВХ-пластикату	оболонка із ПВХ-пластикату	відсутність броні (голлій)	екран з мідної фольги	нерозповсюджує горіння при груповому прокладанні	низьке димогазовиділення при горінні та тлінні	кількість та номінальний переріз струмопровідних жил

**ПЕРЕВАЖНА СФЕРА ЗАСТОСУВАННЯ**

**КВВГЕ**

На об'єктах, де потрібен захист електричних ланцюгів від впливу зовнішніх електричних полів. Не розповсюджує горіння при одиночному прокладанні.

**КВВГЕнг**

Аналогічно кабелям КВВГЕ, на об'єктах, де висуваються підвищені вимоги до нерозповсюдження горіння кабелю при груповій прокладці (у пучках)

**КВВГЕнг-LS**

Аналогічно кабелям КВВГЕнг, на об'єктах, де висуваються підвищені вимоги до низького виділення диму і корозійно-активних газів при горінні і тлінні

**КОНСТРУКЦІЯ**

Контрольний екранований кабель типу КВВГЕ виготовляється круглої форми з загальним перерізом мідних струмопровідних жил від 0,75 мм<sup>2</sup> до 6 мм<sup>2</sup> з екраном з мідної фольги та в оболонці чорного кольору.

*Кількість жил та їх номінальний переріз*

Марка кабелю	Кількість жил	Переріз основних жил, мм <sup>2</sup>
КВВГЕ, КВВГЕнг, КВВГЕнг-LS	4, 5, 7, 10	0,75 – 6
	14, 19, 27, 37	0,75 – 2,5

**ОСНОВНІ ТЕХНІЧНІ ОСОБЛИВОСТІ**

Діапазон робочих температур, °С:	від -50 до +50	Будівельна довжина кабелю не менше:	за погодженням
Температура прокладання та монтажу кабелю, не нижче, °С:	-15	Склад додаткових маркувальних даних згідно вимог ДСТУ 4809:	
Відносна вологість повітря кабелю при температурі до +35°С, %:	до 98	- без індексів «нг» та «нг-LS»	ПБ 100000000
Мінімальний радіус вигину при прокладанні кабелю:	6 зовнішніх діаметрів	- з індексом «нг»	ПБ 120000000
		- з індексом «нг-LS»	ПБ 122111000
Гарантійний термін:	3 роки	Термін служби:	25 років



**ПРИ ПОКУПЦІ КАБЕЛЮ СЛІД ВРАХОВУВАТИ ТАКІ ПОКАЗНИКИ**



<b>Сфера застосування</b>	Найбільш важливий параметр, що впливає на конструкцію та технічні особливості виробу
<b>Перетин або сумарна потужність навантаження</b>	Важливий параметр, що впливає на потужність, що переноситься кабелем. Підбір необхідного кабелю повинен здійснюватися з урахуванням сумарної потужності навантаження, яку планується підключати. <b>Розрахункове значення струму не повинно призводити до перегрівання кабелю.</b>
<b>Номінальна напруга</b>	Цей показник залежить від товщини та якості ізолюючого шару.
<b>Категорія гнучкості жили</b>	Вона важлива під час прокладання виробу в малогабаритних просторах.

**Наша команда фахівців завжди готова надати Вам консультацію з питань підбору та придбання**

**ДОВІДКОВА ІНФОРМАЦІЯ**

Кількість та номінальний переріз жил, мм <sup>2</sup>	Номінальний діаметр, мм	Розрахункова маса 1 км виробу, кг		
		КВВГЕ	КВВГЕНГ	КВВГЕНГ-LS
4x0,75	7,88	86,17	90,10	92,38
4x1,0	8,17	96,31	100,41	102,86
4x1,5	9,35	131,86	137,63	140,50
4x2,5	10,29	176,93	183,39	186,81
4x4,0	11,91	252,18	259,83	264,67
4x6,0	13,11	336,39	344,92	350,57
5x0,75	9,12	113,65	119,25	122,15
5x1,0	9,44	126,55	132,38	135,50
5x1,5	10,09	155,37	161,68	165,20
5x2,5	11,14	210,78	217,86	222,06
5x4,0	12,95	303,23	311,64	317,62
5x6,0	14,30	417,54	426,94	433,92
7x0,75	9,77	141,84	147,91	151,91
7x1,0	10,13	159,39	165,74	170,03
7x1,5	10,85	198,80	205,67	210,54
7x2,5	12,02	275,03	282,76	288,58
7x4,0	14,03	402,11	411,32	419,63
7x6,0	15,53	546,77	557,08	566,79
10x0,75	11,95	192,07	199,75	205,40
10x1,0	12,43	216,89	224,92	230,99
10x1,5	13,39	272,66	281,40	288,29
10x2,5	14,95	380,71	390,59	398,83
10x4,0	17,63	560,78	572,64	584,42
10x6,0	20,03	785,12	800,39	814,30
14x0,75	12,84	243,61	251,95	259,69
14x1,0	13,37	277,27	285,99	294,31
14x1,5	14,43	353,15	362,65	372,11
14x2,5	16,15	500,86	511,62	522,94
19x0,75	14,13	309,33	318,61	328,99
19x1,0	14,73	354,10	363,82	374,97
19x1,5	15,93	455,27	465,87	478,56
19x2,5	17,88	652,78	664,82	680,01

**Примітка 1.** Значення, які наведені в даній таблиці, відповідають специфікаціям виробника та вказані тільки для інформаційних цілей і не гарантуються. Можливі технічні зміни.



**КАБЕЛІ КОНТРОЛЬНІ З ЕКСТРУДОВАНОЮ ПЛАСТМАСОВОЮ ІЗОЛЯЦІЄЮ НА НОМІНАЛЬНУ НАПРУГУ ДО 660 В ВКЛЮЧНО**

**марок КВВГз, КВВГзнг, КВВГзнг-LS**  
(ТУ У 27.3-33398849-003:2021, ДСТУ HD 21.4 S2)

Номинальна змінна напруга, кВ	0,66
Кількість струмопровідних жил, од	4, 5, 7, 10, 14, 19
Розмір перерізу, мм <sup>2</sup>	0,75 – 6



Розшифровка позначення для кабелю контрольного:

<b>КАБЕЛІ КОНТРОЛЬНІ</b>	1	2	3	4					
	<b>відсутність літери «А» на початку</b>	<b>К</b>	<b>В</b>	<b>В</b>	<b>Г</b>	<b>з</b>	<b>нг</b>	<b>LS/(нгд)</b>	<b>14x2,5</b>
	мідні струмопровідні жили	кабель контрольний	ізоляція із ПВХ-пластикату (вінілу)	оболонка із ПВХ-пластикату (вінілу)	відсутність броні (голий)	заповнення простору між жилами з матеріалу оболонки	не розповсюджує горіння при груповому прокладанні	низьке димогазовиділення при горінні та тлінні	кількість та номінальний переріз струмопровідних жил

**ПЕРЕВАЖНА СФЕРА ЗАСТОСУВАННЯ**

<b>КВВГз</b>	На об'єктах, де потрібно ущільнення кабелів при введенні в електроустановку, а також для прокладання в землі (траншеях) з низькою корозійною активністю. Не розповсюджує горіння при одиночному прокладанні.
<b>КВВГзнг</b>	Аналогічно кабелям КВВГз, на об'єктах, де висуваються підвищені вимоги до нерозповсюдження горіння кабелю при груповій прокладці (у пучках)
<b>КВВГзнг-LS</b>	Аналогічно кабелям КВВГзнг, на об'єктах, де висуваються підвищені вимоги до низького виділення диму і корозійно-активних газів при горінні і тлінні

**КОНСТРУКЦІЯ**

Контрольний ущільнений кабель типу КВВГз виготовляється круглої форми з загальним перерізом мідних струмопровідних жил від 0,75 мм<sup>2</sup> до 6 мм<sup>2</sup> з заповненим простором між скрученими ізолюваними жилами та в оболонці чорного кольору.

<i>Кількість жил та їх номінальний переріз</i>		
Марка кабелю	Кількість жил	Переріз основних жил, мм <sup>2</sup>
КВВГз, КВВГзнг, КВВГзнг-LS	4, 5, 7, 10	0,75 – 6
	14, 19	0,75 – 2,5

**ОСНОВНІ ТЕХНІЧНІ ОСОБЛИВОСТІ**

Діапазон робочих температур, °С:	від -50 до +50	Будівельна довжина кабелю не менше:	за погодженням
Температура прокладання та монтажу кабелю, не нижче, °С:	-15	Склад додаткових маркувальних даних згідно вимог ДСТУ 4809:	
Відносна вологість повітря кабелю при температурі до +35°С, %:	до 98	- без індексів «нг» та «нг-LS»	ПБ 100000000
Мінімальний радіус вигину при прокладанні кабелю:	6 зовнішніх діаметрів	- з індексом «нг»	ПБ 120000000
		- з індексом «нг-LS»	ПБ 122111000
Гарантійний термін:	3 роки	Термін служби:	25 років



## ПРИ ПОКУПЦІ КАБЕЛЮ СЛІД ВРАХОВУВАТИ ТАКІ ПОКАЗНИКИ



<b>Сфера застосування</b>	Найбільш важливий параметр, що впливає на конструкцію та технічні особливості виробу
<b>Перетин або сумарна потужність навантаження</b>	Важливий параметр, що впливає на потужність, що переноситься кабелем. Підбір необхідного кабелю повинен здійснюватися з урахуванням сумарної потужності навантаження, яку планується підключати. <b>Розрахункове значення струму не повинно призводити до перегрівання кабелю.</b>
<b>Номінальна напруга</b>	Цей показник залежить від товщини та якості ізолюючого шару.
<b>Категорія гнучкості жили</b>	Вона важлива під час прокладання виробу в малогабаритних просторах.

Наша команда фахівців завжди готова надати Вам консультацію з питань підбору та придбання

## ДОВІДКОВА ІНФОРМАЦІЯ

Кількість та номінальний переріз жил, мм <sup>2</sup>	Номінальний діаметр, мм	Розрахункова маса 1 км виробу, кг		
		КВВГз	КВВГзнг	КВВГзнг-LS
4x0,75	7,65	89,26	93,94	96,27
4x1,0	7,94	100,19	105,15	107,66
4x1,5	9,12	137,17	143,98	146,91
4x2,5	10,06	185,53	193,42	196,94
4x4,0	11,68	267,71	277,61	282,61
4x6,0	12,88	358,12	369,62	375,47
5x0,75	8,29	104,26	109,36	112,23
5x1,0	9,21	130,18	136,89	140,06
5x1,5	9,86	165,36	172,77	176,37
5x2,5	10,91	224,17	232,77	237,07
5x4,0	12,72	326,38	337,17	343,30
5x6,0	14,07	440,00	452,54	459,73
7x0,75	9,54	144,75	151,64	155,70
7x1,0	9,90	163,17	170,43	174,79
7x1,5	10,62	204,45	212,49	217,44
7x2,5	11,79	284,22	293,56	299,48
7x4,0	13,80	418,80	430,52	439,00
7x6,0	15,30	570,17	583,79	593,73
10x0,75	11,72	206,36	216,16	221,95
10x1,0	12,20	233,40	243,81	250,03
10x1,5	13,16	293,98	305,66	312,75
10x2,5	14,72	410,99	424,84	433,34
10x4,0	17,40	609,78	627,71	639,91
10x6,0	19,80	850,51	873,69	888,13
14x0,75	12,61	252,76	262,74	270,60
14x1,0	13,14	288,07	298,65	307,09
14x1,5	14,20	367,58	379,38	388,99
14x2,5	15,92	522,05	535,93	547,45
19x0,75	13,90	318,34	329,34	339,83
19x1,0	14,50	364,79	376,43	387,71
19x1,5	15,70	469,63	482,62	495,47
19x2,5	17,65	674,01	689,28	704,69

**Примітка 1.** Значення, які наведені в даній таблиці, відповідають специфікаціям виробника та вказані тільки для інформаційних цілей і не гарантуються. Можливі технічні зміни.



**КАБЕЛІ КОНТРОЛЬНІ З ЕКСТРУДОВАНОЮ ПЛАСТМАСОВОЮ ІЗОЛЯЦІЄЮ НА НОМІНАЛЬНУ НАПРУГУ ДО 660 В ВКЛЮЧНО**

**марок КВБбШв, КВБбШвнг, КВБбШвнг-LS**

(ТУ У 27.3-33398849-003:2021, ДСТУ HD 21.4 S2)

Номинальна змінна напруга, кВ	0,66
Кількість струмопровідних жил, од	4, 5, 7, 10, 14, 19
Розмір перерізу, мм <sup>2</sup>	0,75 – 6



**КАБЕЛІ  
КОНТРОЛЬНІ**

Розшифровка позначення для кабелю контрольного:

1	2	3	4	5	6				
Відсутність літери «А» на початку	К	В			Бб	Шв	нг	LS/(нгд)	7x4,0
мідні струмопровідні жили	кабель контрольний	ізоляція із ПВХ-пластикату (вінілу)	поясна ізоляція із синтетичної плівки	внутрішня оболонка із ПВХ-пластикату	броня з двох сталевих стрічок, без підкладки	випресований полівінілхлоридний захисний шланг	не розповсюджує горіння при груповому прокладанні	низьке димовиділення при горінні та тлінні	кількість та номінальний переріз струмопровідних жил

**ПЕРЕВАЖНА СФЕРА ЗАСТОСУВАННЯ**

**КВБбШв**

У приміщеннях, кабельних спорудах, тунелях, каналах, придатний для підземного прокладання (в ґрунті/траншеях) та на відкритому повітрі де потрібен захист від механічних пошкоджень у процесі експлуатації, без значних розтягуючих зусиль. Не розповсюджує горіння при одиночному прокладанні

**КВБбШвнг**

Аналогічно кабелям КВБбШв, на об'єктах, де висуваються підвищені вимоги до нерозповсюдження горіння кабелю при груповій прокладці (у пучках)

**КВБбШвнг-LS**

Аналогічно кабелям КВБбШвнг, на об'єктах, де висуваються підвищені вимоги до низького виділення диму і корозійно-активних газів при горінні і тлінні

**КОНСТРУКЦІЯ**

Контрольний броньований кабель типу КВБбШв виготовляється круглої форми з загальним перерізом мідних струмопровідних жил від 0,75 мм<sup>2</sup> до 6 мм<sup>2</sup> із захисним покривом у вигляді броні з двох сталевих стрічок накладених з перекриттям без підкладки та в оболонці чорного кольору.

*Кількість жил та їх номінальний переріз*

Марка кабелю	Кількість жил	Переріз основних жил, мм <sup>2</sup>
КВБбШв, КВБбШвнг, КВБбШвнг-LS	4, 5, 7, 10	0,75 – 6
	14, 19	0,75 – 2,5

**ОСНОВНІ ТЕХНІЧНІ ОСОБЛИВОСТІ**

Діапазон робочих температур, °С:	від -50 до +50	Будівельна довжина кабелю не менше:	за погодженням
Температура прокладання та монтажу кабелю, не нижче, °С:	-15	Склад додаткових маркувальних даних згідно вимог ДСТУ 4809:	
Відносна вологість повітря кабелю при температурі до +35°С, %:	до 98	- без індексів «нг» та «нг-LS»	ПБ 100000000
Мінімальний радіус вигину при прокладанні кабелю:	6 зовнішніх діаметрів	- з індексом «нг»	ПБ 120000000
		- з індексом «нг-LS»	ПБ 122111000
Гарантійний термін:	3 роки	Термін служби:	25 років



## ПРИ ПОКУПЦІ КАБЕЛЮ СЛІД ВРАХОВУВАТИ ТАКІ ПОКАЗНИКИ



<b>Сфера застосування</b>	Найбільш важливий параметр, що впливає на конструкцію та технічні особливості виробу
<b>Перетин або сумарна потужність навантаження</b>	Важливий параметр, що впливає на потужність, що переноситься кабелем. Підбір необхідного кабелю повинен здійснюватися з урахуванням сумарної потужності навантаження, яку планується підключати. <b>Розрахункове значення струму не повинно призводити до перегрівання кабелю.</b>
<b>Номінальна напруга</b>	Цей показник залежить від товщини та якості ізолюючого шару.
<b>Категорія гнучкості жили</b>	Вона важлива під час прокладання виробу в малогабаритних просторах.

**Наша команда фахівців завжди готова надати Вам консультацію з питань підбору та придбання**

## ДОВІДКОВА ІНФОРМАЦІЯ

Кількість та номінальний переріз жил, мм <sup>2</sup>	Номінальний діаметр, мм	Розрахункова маса 1 км виробу, кг		
		КВБбШв	КВБбШвнг	КВБбШвнг-LS
4x0,75	11,65	220,39	229,08	231,68
4x1,0	11,94	234,98	243,92	246,70
4x1,5	12,52	266,58	276,03	279,15
4x2,5	13,46	324,78	335,07	338,74
4x4,0	15,24	442,69	454,54	459,66
4x6,0	16,44	545,74	558,65	564,59
5x0,75	12,29	245,09	254,34	257,49
5x1,0	12,61	262,52	272,05	275,41
5x1,5	13,26	300,39	310,50	314,28
5x2,5	14,31	370,51	381,54	386,01
5x4,0	16,28	510,09	522,86	529,13
5x6,0	18,23	675,66	690,15	697,46
7x0,75	12,94	282,42	292,25	296,50
7x1,0	13,30	305,01	315,15	319,70
7x1,5	14,02	354,47	365,25	370,38
7x2,5	15,35	467,32	479,26	485,36
7x4,0	17,96	655,63	669,88	678,53
7x6,0	19,46	825,83	841,40	851,46
10x0,75	15,28	383,35	395,23	401,16
10x1,0	15,76	415,68	427,99	434,34
10x1,5	16,72	486,47	499,63	506,81
10x2,5	18,88	650,01	665,07	673,64
10x4,0	21,56	875,80	893,22	905,38
10x6,0	24,36	1163,91	1185,82	1200,17
14x0,75	16,17	448,88	461,56	469,59
14x1,0	16,70	490,82	503,96	512,57
14x1,5	18,36	613,61	628,21	638,01
14x2,5	20,08	790,62	806,74	818,41
19x0,75	18,06	564,68	579,02	589,73
19x1,0	18,66	619,68	634,55	646,04
19x1,5	19,86	741,30	757,23	770,27
19x2,5	21,81	972,01	989,65	1005,22

**Примітка 1.** Значення, які наведені в даній таблиці, відповідають специфікаціям виробника та вказані тільки для інформаційних цілей і не гарантуються. Можливі технічні зміни.



**КАБЕЛІ СИЛОВІ З ЕКСТРУДОВАНОЮ ПЛАСТМАСОВОЮ ІЗОЛЯЦІЄЮ НА НОМІНАЛЬНУ НАПРУГУ ДО 1 КВ ВКЛЮЧНО**

**марок, ВБбШвнг, ВБбШвнг-LS**  
(ТУ У 27.3-33398849-003:2021, ДСТУ ІЕС 60502-1)

Номинальна змінна напруга, кВ	0,66/1
Кількість струмопровідних жил, од	1 - 5
Розмір перерізу, мм <sup>2</sup>	1,0 - 120

КАБЕЛІ  
СИЛОВІ



Розшифровка позначення для кабелю силового:

1	2	3	4	5			
відсутність літери «А» на початку	<b>В</b>		<b>Бб</b>	<b>Шв</b>	<b>нг</b>	<b>LS/(нгд)</b>	<b>4x16</b>
мідні струмопровідні жили	ізоляція із ПВХ-пластикату (вінілу)	внутрішня оболонка із ПВХ-пластикату	броня з двох сталевих стрічок, без підкладки	випресований полівінілхлоридний захисний шланг	не розповсюджує горіння при груповому прокладанні	низьке димогазовиділення при горінні та тлінні	кількість та номінальний переріз струмопровідних жил

**ПЕРЕВАЖНА СФЕРА ЗАСТОСУВАННЯ**

**ВБбШв**

У приміщеннях, кабельних спорудах, тунелях, каналах, придатний для підземного прокладання (в ґрунті/траншеях) та на відкритому повітрі де потрібен захист від механічних пошкоджень у процесі експлуатації, без значних розтягуючих зусиль. Не розповсюджує горіння при одиночному прокладанні

**ВБбШвнг**

Аналогічно кабелям ВБбШв, на об'єктах, де висуваються підвищені вимоги до нерозповсюдження горіння кабелю при груповій прокладці (у пучках)

**ВБбШвнг-LS**

Аналогічно кабелям ВБбШвнг, на об'єктах, де висуваються підвищені вимоги до низького виділення диму і корозійно-активних газів при горінні і тлінні

**КОНСТРУКЦІЯ**

Силовий броньований кабель типу ВБбШв виготовляється круглої форми з загальним перерізом мідних струмопровідних жил від 1,0 мм<sup>2</sup> до 800 мм<sup>2</sup> із захисним покривом у вигляді броні з двох сталевих стрічок накладених з перекриттям без підкладки та в оболонці чорного кольору.

*Кількість жил та їх номінальний переріз*

Марка кабелю	Кількість жил	Номинальна змінна напруга, кВ	
		0,66	1,0
		Переріз основних жил, мм <sup>2</sup>	
ВБбШв, ВБбШвнг, ВБбШвнг-LS	1	1,5 – 50	1,5 – 120
	2, 3	1,0 – 50	1,0 – 95
	4	1,0 – 50	1,0 – 70
	5	1,0 – 50	1,0 – 70



### СНОВНІ ТЕХНІЧНІ ОСОБЛИВОСТІ

Діапазон робочих температур, °С:	від -50 до +50	Будівельна довжина кабелю не менше:	за погодженням
Температура прокладання та монтажу кабелю, не нижче, °С:	-15	Температура нагріву жил кабелю, °С:	
Відносна вологість повітря кабелю при температурі до +35°С, %:	до 98	- тривало допустима	+70
Мінімальний радіус вигину при прокладанні кабелю:		- в режимі перевантаження	+80
Одножильні та багатожильні з секторними жилами	10 зовнішніх діаметрів	- при струмах короткого замикання	+160
Багатожильні з круглими жилами	7,5 зовнішніх діаметрів	Склад додаткових маркувальних даних згідно вимог ДСТУ 4809:	
Гарантійний термін:	5 років	- без індексів «нг» та «нг-LS»	ПБ 100000000
		- з індексом «нг»	ПБ 120000000
		- з індексом «нг-LS»	ПБ 122111000
		Термін служби:	30 років

### ПРИ ПОКУПЦІ КАБЕЛЮ СЛІД ВРАХОВУВАТИ ТАКІ ПОКАЗНИКИ



<b>Сфера застосування</b>	Найбільш важливий параметр, що впливає на конструкцію та технічні особливості виробу
<b>Перетин або сумарна потужність навантаження</b>	Важливий параметр, що впливає на потужність, що переноситься кабелем. Підбір необхідного кабелю повинен здійснюватися з урахуванням сумарної потужності навантаження, яку планується підключати. <b>Розрахункове значення струму не повинно призводити до перегрівання кабелю.</b>
<b>Номинальна напруга</b>	Цей показник залежить від товщини та якості ізолюючого шару.
<b>Категорія гнучкості жили</b>	Вона важлива під час прокладання виробу в малогабаритних просторах.

**Наша команда фахівців завжди готова надати Вам консультацію з питань підбору та придбання**

### ДОВІДКОВА ІНФОРМАЦІЯ

Кількість та номінальний переріз жил, мм <sup>2</sup>	Номінальний діаметр, мм	Номинальна напруга, кВ						
		0,66			1			
		Розрахункова маса 1 км виробу, кг			Розрахункова маса 1 км виробу, кг			
		ВББШв	ВББШвнг	ВББШвнг-LS	мм	ВББШв	ВББШвнг	ВББШвнг-LS
1x1,5	8,94	135,40	141,69	142,73	9,34	146,39	153,04	154,40
1x2,5	9,33	153,31	159,95	161,14	9,73	164,64	171,63	173,17
1x4,0	10,00	183,54	190,77	192,33	10,60	201,51	209,27	211,49
1x6,0	10,50	213,10	220,77	222,55	11,10	231,71	239,91	242,43
1x10	11,69	279,91	288,63	291,32	11,89	286,53	295,43	298,42
1x16	13,21	375,21	385,27	388,89	13,41	382,59	392,83	396,85
1x25	15,03	522,38	534,04	539,32	15,23	530,83	542,67	548,43
1x35	16,14	637,90	650,55	656,57	16,34	646,85	659,67	666,24
1x50	18,64	865,64	880,49	888,83	18,84	875,71	890,73	899,72
1x70	-	-	-	-	20,31	1077,93	1094,25	1104,47
1x95	-	-	-	-	22,86	1398,61	1417,17	1429,90
1x120	-	-	-	-	25,13	1755,98	1778,64	1793,00
2x1,0	11,00	200,90	209,01	210,64	11,80	227,22	236,04	238,25
2x1,5	11,48	223,59	232,12	233,94	12,28	250,77	260,01	262,46
2x2,5	12,26	264,47	273,69	275,80	13,06	293,05	302,98	305,80
2x4,0	13,60	304,60	315,00	317,86	14,80	340,54	352,00	356,18



2x6,0	14,76	383,01	394,44	397,74	15,96	422,25	434,73	439,52
2x10	17,14	520,64	534,17	539,29	18,14	564,61	579,01	584,77
2x16	20,78	750,86	767,59	774,70	21,18	766,96	784,05	791,96
2x25	24,90	1065,92	1088,35	1098,99	25,30	1084,26	1107,09	1118,71
2x35	27,12	1304,50	1329,11	1341,26	27,52	1323,83	1348,84	1362,11
2x50	30,92	1711,58	1739,91	1756,71	31,32	1732,61	1761,34	1779,47
2x70	-	-	-	-	34,66	2175,53	2210,51	2231,38
2x95	-	-	-	-	38,96	2780,48	2820,09	2846,06
3x1,0	11,35	208,94	217,35	219,55	12,21	233,94	243,12	246,16
3x1,5	11,86	234,42	243,29	245,74	12,72	260,03	269,66	273,05
3x2,5	12,70	280,97	290,58	293,46	13,56	307,58	317,95	321,88
3x4,0	14,14	359,30	366,56	370,51	15,59	422,85	430,95	436,86
3x6,0	15,38	459,11	471,08	475,68	17,27	534,84	548,48	555,31
3x10	18,53	672,52	687,27	694,58	18,96	690,03	705,16	713,36
3x16	21,80	941,60	959,23	969,40	22,23	961,53	979,55	990,91
3x25	26,17	1356,85	1380,53	1395,81	26,60	1379,83	1403,93	1420,69
3x35	28,56	1689,54	1715,56	1733,06	28,99	1714,01	1740,45	1759,61
3x50	32,64	2257,06	2287,08	2311,45	33,07	2284,08	2314,52	2340,88
3x70	-	-	-	-	36,63	2900,67	2937,77	2968,05
3x95	-	-	-	-	41,26	3757,59	3799,68	3837,48
3x120	-	-	-	-	45,40	4715,26	4765,81	4808,31
3x150	-	-	-	-	48,99	5576,50	5631,27	5680,91
3x185	-	-	-	-	53,33	6734,94	6794,81	6853,18
3x240	-	-	-	-	60,01	8607,19	8680,31	8754,69
3x300	-	-	-	-	68,32	10852,03	10951,07	11057,23
3x400	-	-	-	-	76,15	13780,59	13891,52	14021,89
4x1,0	11,94	234,98	243,92	246,70	12,91	264,36	274,15	278,05
4x1,5	12,52	266,58	276,03	279,15	13,49	296,77	307,08	311,42
4x2,5	13,46	324,78	335,07	338,74	14,43	356,30	367,43	372,50
4x4,0	15,24	442,69	454,54	459,66	17,28	525,15	538,80	546,54
4x6,0	16,44	545,74	558,65	564,59	18,49	632,45	647,16	656,04
4x10	19,91	809,34	825,31	834,81	20,39	830,43	846,82	857,50
4x16	24,37	1199,44	1221,36	1234,81	24,85	1224,67	1247,06	1262,10
4x25	28,37	1672,64	1698,47	1718,47	28,85	1700,84	1727,14	1749,10
4x35	31,05	2102,70	2131,16	2154,08	31,53	2132,89	2161,82	2186,95
4x50	36,03	2870,17	2906,63	2938,88	36,51	2904,22	2941,19	2976,09
4x70	-	-	-	-	40,05	3665,77	3706,56	3746,36
5x1,0	12,61	262,52	272,05	275,41	13,69	296,54	307,02	311,78
5x1,5	13,26	300,39	310,50	314,28	14,34	335,43	346,48	351,79
5x2,5	14,31	370,51	381,54	386,01	15,39	407,19	419,18	425,38
5x4,0	16,28	510,09	522,86	529,13	18,50	603,30	618,03	627,55
5x6,0	18,23	675,66	690,15	697,46	19,85	743,79	759,71	770,65
5x10	21,44	971,14	988,46	1000,16	21,98	995,95	1013,75	1026,92
5x16	26,35	1417,56	1441,41	1457,99	26,89	1447,43	1471,81	1490,37
5x25	30,83	1995,20	2023,45	2048,17	31,37	2028,79	2057,56	2084,73
5x35	34,23	2555,75	2590,26	2618,85	34,77	2592,33	2627,42	2658,77
5x50	39,36	3461,70	3501,74	3541,69	39,90	3502,53	3543,15	3586,40
5x70	-	-	-	-	43,87	4441,77	4486,68	4536,01
3x2,5+1x1,5	13,46	316,82	327,11	330,69	14,43	348,17	359,30	364,26
3x4,0+1x2,5	15,24	429,34	441,18	446,03	17,28	509,75	523,40	530,61
3x6,0+1x4,0	16,44	530,44	543,35	549,18	18,49	616,84	631,55	640,28
3x10+1x6,0	19,91	773,88	789,85	798,62	20,39	798,47	814,86	825,25
3x16+1x10	24,37	1138,30	1160,21	1172,81	24,85	1162,75	1185,14	1199,23
3x25+1x16	28,37	1581,02	1606,86	1625,29	28,85	1608,48	1634,79	1655,09
3x35+1x16	31,05	1921,42	1949,88	1970,54	31,53	1950,37	1979,30	2002,02
3x50+1x25	36,03	2627,66	2664,11	2693,48	36,51	2660,36	2697,33	2729,18
3x70+1x35	-	-	-	-	40,05	3346,16	3386,95	3423,28

**Примітка 1.** Значення, які наведені в даній таблиці, відповідають специфікаціям виробника та вказані тільки для інформаційних цілей і не гарантуються. Можливі технічні зміни.





**МІНІСТЕРСТВО ЕКОНОМІКИ УКРАЇНИ**  
**Державне підприємство «Хмельницький науково-виробничий центр стандартизації, метрології та сертифікації»**

**СЕРТИФІКАТ ВІДПОВІДНОСТІ**

Зареєстровано в Реєстрі органу з оцінки відповідності за № UA.ДСХМ.0009-23

Термін дії з \* 21 квітня 2023 р. до 20 квітня 2025 р.

**Сертифікат видано** Товариству з обмеженою відповідальністю «КАБЛЕКС-УКРАЇНА» (надалі - ТОВ «КАБЛЕКС-УКРАЇНА»), 02232, Україна, м. Київ, пр-кт Маяковського, буд. 68, офіс 233, код ЄДРПОУ 33398849, адреса потужностей виробництва: 65000, Україна, Одеська обл., Одеський район, Усатівська сільська рада, 1664 км автошляху Санкт-Петербург – Київ – Одеса.

**Продукція** кабелі силові для нестационарної прокладки марок: КГТ; КГВВ; КГВВнг; КГВВнг-LS; КГВВЕ; КГВВЕНг; КГВВЕНг-LS; КГНВ; КГНВнг; КГНВнг-LS. 27.32.1 (код ДКПП за ДК 016)

**Відповідає вимогам** ДСТУ EN 60228:2015 «Провідники ізольованих кабелів. Загальні технічні вимоги» (EN 60228:2005; AC:2005, IDT), ДСТУ 4809:2007 «Ізольовані проводи та кабелі. Вимоги пожежної безпеки та методи випробування» (п.4.1, клас - стійкий; п.4.2, категорія А, клас - стійкий; п.4.5, клас – ДПк1), ТУ У 27.3-33398849-004:2022 «Кабелі та проводи гнучкі. Технічні умови» (п.п. 2.3.3; 2.4.2; 2.4.3; 2.5.1; 2.5.2; 2.5.3; 2.9.2; 2.9.3; 2.9.6).

**Виробник (и)** ТОВ «КАБЛЕКС-УКРАЇНА», код ЄДРПОУ 33398849.

**Місце (я) виробництва** 65000, Україна, Одеська обл., Одеський район, Усатівська сільська рада, 1664 км автошляху Санкт-Петербург – Київ – Одеса.

**Додаткова інформація:** кабелі силові для нестационарної прокладки в асортименті, які виготовляються серійно, за схемою з обстеженням виробництва, з 21 квітня 2023 р. до 20 квітня 2025 р. Умови зберігання – в споживчі тарі підприємства-виробника в опалювальних і не опалювальних сховищах, а також на відкритому повітрі під навісом при температурі навколишнього середовища від мінус 40<sup>0</sup>С до плюс 50<sup>0</sup>С. Періодичність технічного нагляду - один раз на рік. Добровільна сертифікація.

**Сертифікат видано органом з оцінки відповідності** ДП «Хмельницький науково-виробничий центр стандартизації, метрології та сертифікації», 29000, м. Хмельницький, вул. Свободи, буд. 7, т. (0382) 65-60-76.

**Сертифікат видано на підставі протоколів сертифікаційних випробувань:**

- № 59-2023 від 21.04.2023 р. виданий лабораторією випробувань і надійності ПрАТ «Вінницький завод «МАЯК», 21021, Україна, м. Вінниця, Хмельницьке шосе, буд. 105, атестат акредитації № 2Т208 від 29.09.2018 р. з терміном дії до 28.09.2023 р.

- № 44с/21 від 22.04.2021 р. виданий випробувальною лабораторією ПрАТ «Український науково-дослідний інститут кабельної промисловості», 71101, Запорізька обл., м. Бердянськ, вул. Промислова, буд. 2 Р, атестат акредитації № 20007 від 17.07.2019 р. з терміном дії до 16.07.2024 р.

Акт обстеження виробництва № ДСХМ.06.КП.020-АО від 21.04.2023 р.

**Керівник органу з оцінки відповідності**  **Александр Зарицький**

М.П.

(підпис)

(ім'я, прізвище)

Чинність сертифіката відповідності можна перевірити в базі даних органу з оцінки відповідності, за телефоном +380382658147

\* У разі потреби зазначаються також умови терміну дії сертифіката. \* Інформація про об'єкт сертифікації, яка дозволяє його ідентифікувати.



000068



## ОРГАН З СЕРТИФІКАЦІЇ «УКРЕЛЕКТРОСЕРТ» ПРАТ «УКРНДІКП»

## СЕРТИФІКАТ ВІДПОВІДНОСТІ

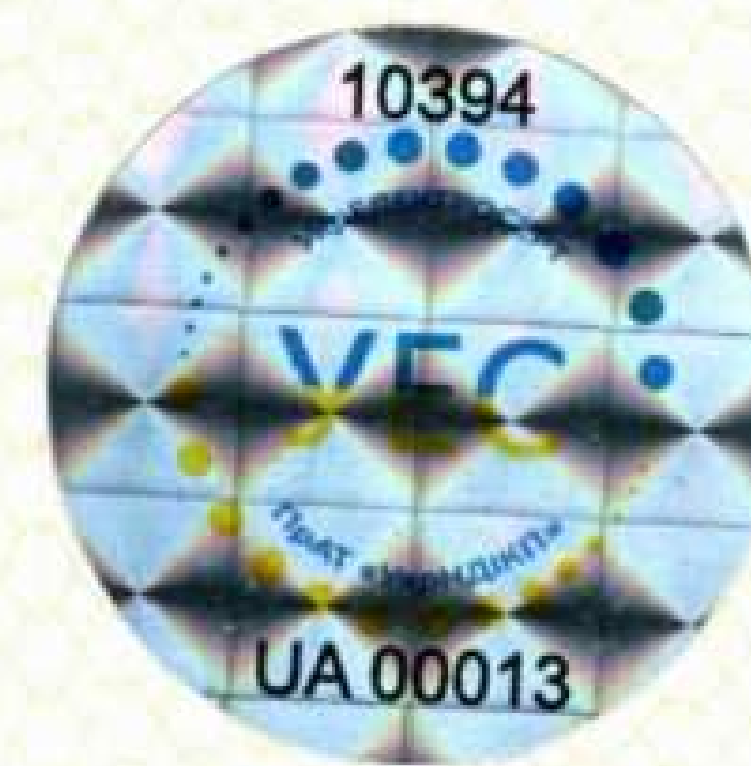
**Зареєстровано в реєстрі**Зареєстровано в реєстрі/  
Registered under

за № UA.000013/10394-22

**Термін дії**Срок действия с/Term of validity is  
from

від 12 січня 2022 р. до 30 вересня 2024 р.

**Продукція**

Продукция/Production

Проводи з полівінілхлоридною ізоляцією для електричних установок  
марок: АПВ; АПВнг; АПВнг-LS (нгд); ПВ1; ПВ1нг; ПВ1нг-LS (нгд);  
АППВ; ППВ; ПВЗ; ПВЗнг; ПВЗнг-LS (нгд)**Код ДКПП**

27.32.13

**Відповідає вимогам**Соответствует требованиям/  
Comply with the requirementsДСТУ ІЕС 60227-3:2004 (табл. 4, п.п. 1.1; 1.2; 1.3; 2.1 – 2.3; 7) (ІЕС  
60227-7:2003, IDT),  
ДСТУ EN 60228:2015 (EN 60228:2005; AC:2005, IDT);  
ДСТУ 4809:2007 (п. 4.1, клас – стійкий; п. 4.2, категорія А,  
клас – стійкий; п. 4.5, клас ДПк1);  
ДСТУ EN 60332-1-2:2017 (EN 60332-1-2:2004; A1:2015; A11:2016,  
IDT; ІЕС 60332-1-2:2004; A1:2015, IDT)**Виробник продукції**

Производитель/ Producer

ТОВ «КАБЛЕКС-УКРАЇНА», Місцезнаходження: Україна, 02232,  
м. Київ, пр-т Маяковського, 68, оф. 233. Місце здійснення діяльності:  
Україна, 65000, Одеська обл., Одеський р-н (колишній Біляївський  
р-н), Усатівська сільська рада, 1664 км автошляху С. Петербург-Київ-  
Одеса, код ЄДРПОУ 33398849**Сертифікат видано**Сертификат выдан/Certificate is issued  
onТОВ «КАБЛЕКС-УКРАЇНА», Місцезнаходження: Україна, 02232,  
м. Київ, пр-т Маяковського, 68, оф. 233. Місце здійснення діяльності:  
Україна, 65000, Одеська обл., Одеський р-н (колишній Біляївський  
р-н), Усатівська сільська рада, 1664 км автошляху С. Петербург-Київ-  
Одеса, код ЄДРПОУ 33398849**Додаткова інформація**Дополнительная информация/  
Additional informationСхема сертифікації - з оцінкою системи управління якістю. Серійне  
виробництво з 12.01.2022 р. до 30.09.2024 р. Періодичність технічного  
нагляду – один раз на рік. Продукція виготовляється згідно ТУ У 27.3-  
33398849-003:2021 «Кабелі, проводи та шнури з екструдованою  
пластмасовою ізоляцією на номінальну напругу до 1 кВ включно.  
Технічні умови».**Сертифікат видано  
органом з сертифікації**Сертификат выдан органом сертификации/  
Certificate is issued by the conformity  
assessment bodyОС «УкрЕЛЕКТРОСЕРТ» ПрАТ «УкрНДІКП», (атестат про  
акредитацію № 10394 від 24.09.21 р., дійсний до 23.09.2026 р.)  
71101, Україна, Запорізька обл., м. Бердянськ, вул. Промислова, 2-Р**На підставі**

На основании/On the grounds of

Протоколів випробувань №45с/21 від 22.04.2021 р., № 171с/21 від  
29.12.2021 р. виданих ВЛ ПрАТ «УкрНДІКП», (атестат акредитації  
№ 20007, дійсний до 16.07.2024 р.) Сертифікат на систему управління  
якістю №80108.СУЯ.216-21 дійсний до 30.09.2024, виданий органом з  
сертифікації ТОВ «НПП Міжнародні стандарти і системи» (атестат  
акредитації № 80108 від 03.08.2020 р.)**Керівник органу з сертифікації**Руководитель органа сертификации/  
Director of the conformity assessment  
body

(ім'я) (прізвище) (signature)

М.П. ПрАТ/ Stamp

А.С. Щербина

(ініціали, прізвище)  
(инициалы, фамилия)/  
(initials, family name)Чинність сертифіката відповідності можна перевірити за формою зворотнього зв'язку (<http://ukrniikp.com.ua/>) або за тел. (06153) 2-12-40



ОРГАН З СЕРТИФІКАЦІЇ «УКРЕЛЕКТРОСЕРТ» ПРАТ «УКРНДІКП»

## СЕРТИФІКАТ ВІДПОВІДНОСТІ

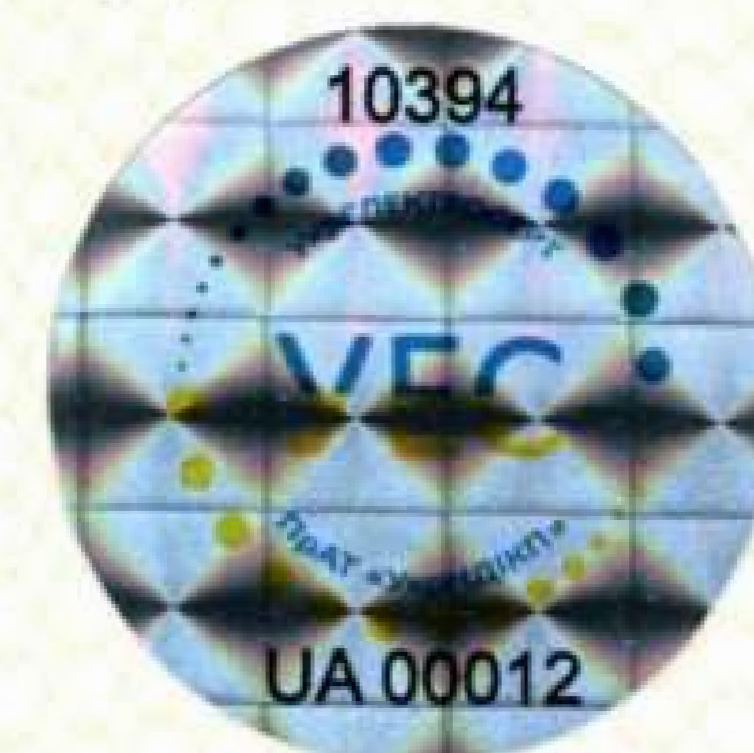

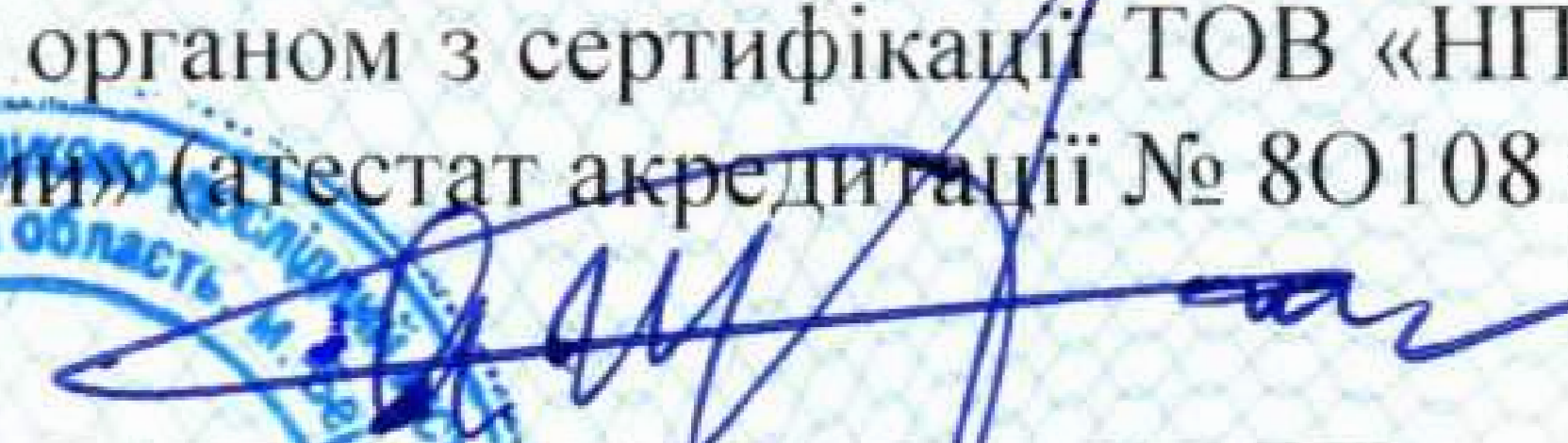
<b>Зареєстровано в реєстрі</b> Зареєстровано в реєстрі/ Registered under	за № UA.000012/10394-22
<b>Термін дії</b> Срок дієвості с/Term of validity is from	від 12 січня 2022 р. до 30 вересня 2024 р.
<b>Продукція</b> Продукция/Production	Проводи та шнури низьковольтні установчі з пластмасовою ізоляцією марок: АсПВС; АсПВСнг; АсПВСнг-LS (нгд); ПВС; ПВСнг; ПВСнг-LS (нгд); АсШВВП, АсШВВПнг; АсШВВПнг-LS (нгд); ШВВП, ШВВПнг; ШВВПнг-LS (нгд)
<b>Код ДКПП</b> 27.32.13	
<b>Відповідає вимогам</b> Соответствует требованиям/ Comply with the requirements	ДСТУ ІЕС 60227-5:2004 (табл. 9, табл. 10 (пп. 1.1, 1.3, 1.4, 10) (ІЕС 60227-5:1997, ІДТ); ГОСТ 7399-97 (пп. 3.2, 4.1.2.2; 4.1.2.4; 4.1.2.5, 4.1.4.5); ДСТУ EN 60228:2015 (EN 60228:2005; АС:2005, ІДТ); ДСТУ 4809:2007 (п. 4.1, клас – стійкий; п. 4.2, категорія А, клас – стійкий; п. 4.5, клас ДПк1); ДСТУ EN 60332-1-2:2017 (EN 60332-1-2:2004; А1:2015; А11:2016, ІДТ; ІЕС 60332-1-2:2004; А1:2015, ІДТ)
<b>Виробник продукції</b> Производитель/ Producer	ТОВ «КАБЛЕКС-УКРАЇНА», Місцезнаходження: Україна, 02232, м. Київ, пр-т Маяковського, 68, оф. 233. Місце здійснення діяльності: Україна, 65000, Одеська обл., Одеський р-н (колишній Біляївський р-н), Усатівська сільська рада, 1664 км автошляху С. Петербург-Київ-Одеса, код ЄДРПОУ 33398849
<b>Сертифікат видано</b> Сертификат выдан/Certificate is issued on	ТОВ «КАБЛЕКС-УКРАЇНА», Місцезнаходження: Україна, 02232, м. Київ, пр-т Маяковського, 68, оф. 233. Місце здійснення діяльності: Україна, 65000, Одеська обл., Одеський р-н (колишній Біляївський р-н), Усатівська сільська рада, 1664 км автошляху С. Петербург-Київ-Одеса, код ЄДРПОУ 33398849
<b>Додаткова інформація</b> Дополнительная информация/ Additional information	Схема сертифікації - з оцінкою системи управління якістю. Серійне виробництво з 12.01.2022 р. до 30.09.2024 р. Періодичність технічного нагляду – один раз на рік. Продукція виготовляється згідно ТУ У 27.3-33398849-003:2021 «Кабелі, проводи та шнури з екструдованою пластмасовою ізоляцією на номінальну напругу до 1 кВ включно. Технічні умови».
<b>Сертифікат видано органом з сертифікації</b> Сертификат выдан органом сертификации/ Certificate is issued by the conformity assessment body	ОС «УкрЕЛЕКТРОСЕРТ» ПрАТ «УкрНДІКП», (атестат про акредитацію № 10394 від 24.09.21 р., дійсний до 23.09.2026 р.) 71101, Україна, Запорізька обл., м. Бердянськ, вул. Промислова, 2-Р
<b>На підставі</b> На основании/On the grounds of	Протоколів випробувань №103с/20 від 12.11.2020 р., №170с/21 від 29.12.2021 р. виданих ВЛ ПрАТ «УкрНДІКП», (атестат акредитації № 20007, дійсний до 16.07.2024 р.) Сертифікат на систему управління якістю №80108.СУЯ/216-21 дійсний до 30.09.2024 р., виданий органом з сертифікації ТОВ «НПП Міжнародні стандарти і системи» (атестат акредитації № 80108 від 03.08.2020 р.)
<b>Керівник органу з сертифікації</b> Руководитель органа сертификации/ Director of the conformity assessment body	<div style="display: flex; justify-content: space-between;"> <div style="text-align: center;">   <b>ПрАТ «УкрНДІКП»</b>            М.П./М.П./ Stamp            00217899         </div> <div style="text-align: center;"> <b>А.С. Щербина</b>            (ініціали, прізвище)            (initials, family name)/            (initials, family name)         </div> </div>
Чинність сертифіката відповідності можна перевірити за формою зворотнього зв'язку ( <a href="http://ukrniikp.com.ua/">http://ukrniikp.com.ua/</a> ) або за тел.. (06153) 2-12-40	



ОРГАН З СЕРТИФІКАЦІЇ «УКРЕЛЕКТРОСЕРТ» ПРАТ «УКРНДІКП»

## СЕРТИФІКАТ ВІДПОВІДНОСТІ

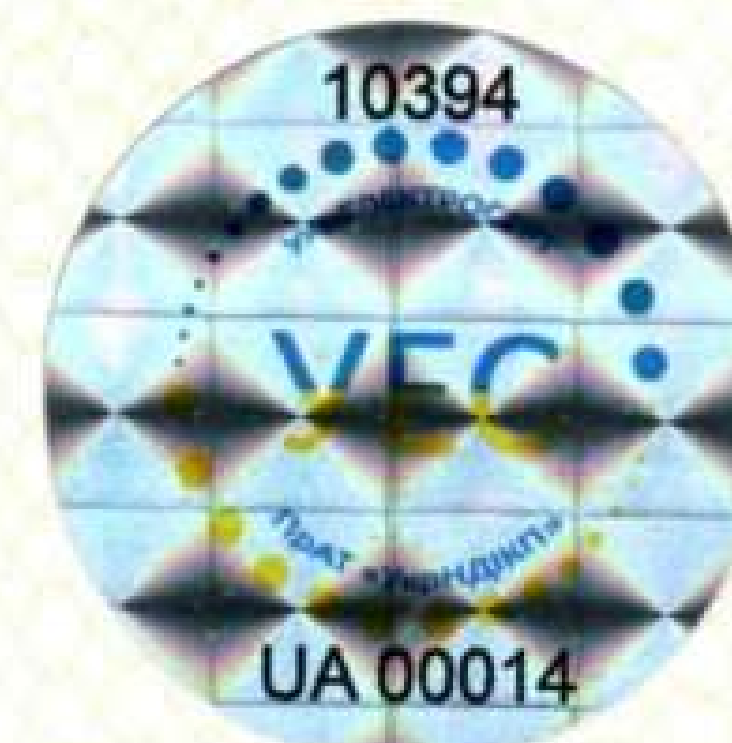

Зареєстровано в реєстрі за № UA.000014/10394-22

Зарегистрирован в реестре/  
Registered under

Термін дії

Срок действия с/Term of validity is from

від 12 січня 2022 р. до 30 вересня 2024 р.

Продукція

Продукция/Production

Кабелі силові з пластмасовою ізоляцією марок: АВВГ; ВВГ; АВВГнг; ВВГнг; АВВГнг-LS (нгд); ВВГнг-LS (нгд); АВВГз; ВВГз; АВВГзнг; ВВГзнг; АВВГзнг-LS (нгд); ВВГзнг-LS (нгд); АВБбШв; ВБбШв; АВБбШвнг; ВБбШвнг; АВБбШвнг-LS (нгд); ВБбШвнг-LS (нгд); АВВГЕ; ВВГЕ; АВВГЕнг; ВВГЕнг; АВВГЕнг-LS (нгд); ВВГЕнг-LS (нгд); АВВГ-П; ВВГ-П; АВВГнг-П; ВВГнг-П; АВВГнг-LS-П (нгд); ВВГнг-LS-П (нгд)

Код ДКПП

27.32.13

Відповідає вимогам

Соответствует требованиям/  
Comply with the requirements

ДСТУ ІЕС 60502-1:2009 (ІЕС 60502-1:2004, ІДТ) (пп. 15.2, 15.3, 16.4, 17.1, 17.3, 18.1, 18.2, 18.14.1); ДСТУ EN 60228:2015 (EN 60228:2005; АС:2005, ІДТ); ДСТУ 4809:2007 (п. 4.1, клас – стійкий; п. 4.2, категорія А, клас – стійкий; ; п. 4.5, клас ДПк1); ДСТУ EN 60332-1-2:2017 (EN 60332-1-2:2004; А1:2015; А11:2016, ІДТ; ІЕС 60332-1-2:2004; А1:2015, ІДТ)

Виробник продукції

Производитель/ Producer

ТОВ «КАБЛЕКС-УКРАЇНА», Місцезнаходження: Україна, 02232, м. Київ, пр-т Маяковського, 68, оф. 233. Місце здійснення діяльності: Україна, 65000, Одеська обл., Одеський р-н (колишній Біляївський р-н), Усатівська сільська рада, 1664 км автошляху С. Петербург-Київ-Одеса, код ЄДРПОУ 33398849

Сертифікат видано

Сертификат выдан/  
Certificate is issued on

ТОВ «КАБЛЕКС-УКРАЇНА», Місцезнаходження: Україна, 02232, м. Київ, пр-т Маяковського, 68, оф. 233. Місце здійснення діяльності: Україна, 65000, Одеська обл., Одеський р-н (колишній Біляївський р-н), Усатівська сільська рада, 1664 км автошляху С. Петербург-Київ-Одеса, код ЄДРПОУ 33398849

Додаткова інформація

Дополнительная информация/  
Additional information

Схема сертифікації - з оцінкою системи управління якістю. Серійне виробництво з 12.01.2022 р. до 30.09.2024 р. Періодичність технічного нагляду – один раз на рік. Продукція виготовляється згідно ТУ У 27.3-33398849-003:2021 «Кабелі, проводи та шнури з екструдованою пластмасовою ізоляцією на номінальну напругу до 1 кВ включно. Технічні умови».

Сертифікат видано  
органом з сертифікаціїСертификат выдан органом сертификации/  
Certificate is issued by the conformity  
assessment body

ОС «УкрЕЛЕКТРОСЕРТ» ПрАТ «УкрНДІКП», (атестат про акредитацію № 10394 від 24.09.21 р., дійсний до 23.09.2026 р.) 71101, Україна, Запорізька обл., м. Бердянськ, вул. Промислова, 2-Р

На підставі

На основании/On the grounds of

Протоколів випробувань №104с/20 від 12.11.2020, №108с/21 від 01.10.2021, №172с/21 від 29.12.2021 р. виданих ВЛ ПрАТ «УкрНДІКП», (ат. акр. №20007, дійсний до 16.07.2024 р.) Сертифікат на СУ якістю №80108.СУЯ.216-21 дійсний до 30.09.2024, виданий органом з сертифікації ТОВ «НПП Міжнародні стандарти і системи» (атестат акредитації №80108 від 03.08.20)

Керівник органу з сертифікації

Руководитель органа сертификации/  
Director of the conformity assessment  
body

М.П.ПрАТ «УкрНДІКП»/ Stamp

(підпис) (подпись) (signature)

А.С. Щербина

(ініціали, прізвище)  
(инициалы, фамилия)/  
(initials, family name)Чинність сертифіката відповідності можна перевірити за формою зворотнього зв'язку (<http://ukrniikp.com.ua/>) або за тел.. (06153) 2-12-40



ОРГАН З СЕРТИФІКАЦІЇ «УКРЕЛЕКТРОСЕРТ» ПРАТ «УКРНДІКП»

## СЕРТИФІКАТ ВІДПОВІДНОСТІ

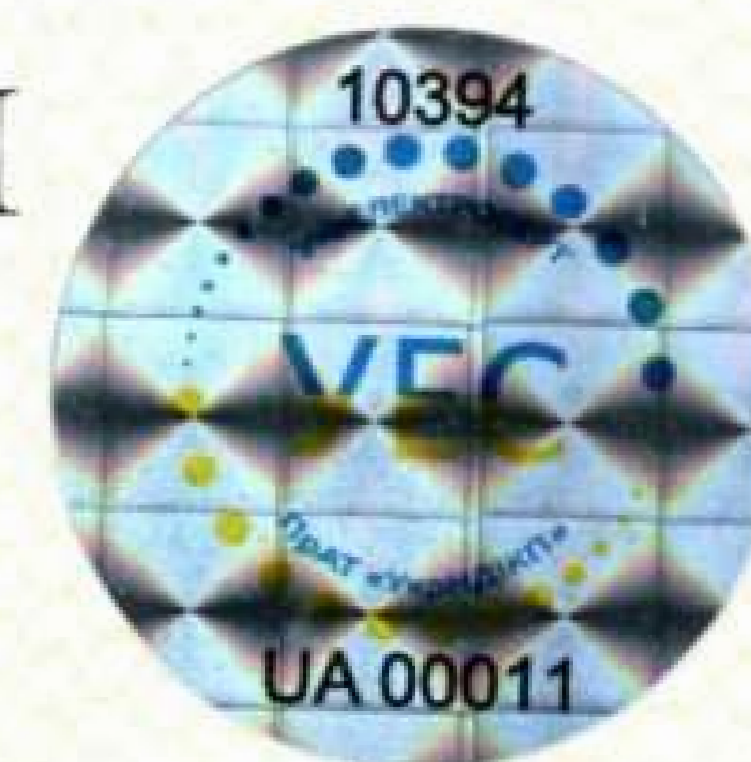
**Зареєстровано в реєстрі**Зарегистрирован в реестре/  
Registered under

за № UA.000011/10394-22

**Термін дії**

Срок действия с/Term of validity is from

від 12 січня 2022 р. до 30 вересня 2024 р.

**Продукція**

Продукция/Production

Кабелі контрольні з пластмасовою ізоляцією марок: АКВВГ; КВВГ; АКВВГнг; КВВГнг; АКВВГнг-LS (нгд); КВВГнг-LS (нгд); АКВВГз; КВВГз; АКВВГзнг; КВВГзнг; АКВВГзнг-LS (нгд); КВВГзнг-LS (нгд); АКВБШв; КВБШв; АКВБШвнг; КВБШвнг; АКВБШвнг-LS (нгд); КВБШвнг-LS (нгд); АКВВГЕ; КВВГЕ; АКВВГЕнг; КВВГЕнг; АКВВГЕнг-LS (нгд); КВВГЕнг-LS (нгд); АКВВГ-П; КВВГ-П; АКВВГнг-П; КВВГнг-П; АКВВГнг-LS-П (нгд); КВВГнг-LS-П (нгд)

**Код ДКПП** 27.32.13**Відповідає вимогам**Соответствует требованиям/  
Comply with the requirements

ДСТУ HD 21.4 S2:2016(табл. 2, п.п. 1.1;1.2;1.3;1.4; 2.2; 2.3; 9);  
ДСТУ EN 60228:2015 (EN 60228:2005; AC:2005,IDT);  
ДСТУ 4809:2007 (п. 4.1, клас – стійкий; п. 4.2, категорія А, клас – стійкий; п. 4.5, клас – ДПк1)

**Виробник продукції**

Производитель/ Producer

ТОВ «КАБЛЕКС-УКРАЇНА», Місцезнаходження: Україна, 02232, м. Київ, пр-т Маяковського, 68, оф. 233. Місце здійснення діяльності: Україна, 65000, Одеська обл., Одеський р-н (колишній Біляївський р-н), Усатівська сільська рада, 1664 км автошляху С. Петербург-Київ-Одеса, код ЄДРПОУ 33398849

**Сертифікат видано**

Сертификат выдан/Certificate is issued on

ТОВ «КАБЛЕКС-УКРАЇНА», Місцезнаходження: Україна, 02232, м. Київ, пр-т Маяковського, 68, оф. 233. Місце здійснення діяльності: Україна, 65000, Одеська обл., Одеський р-н (колишній Біляївський р-н), Усатівська сільська рада, 1664 км автошляху С. Петербург-Київ-Одеса, код ЄДРПОУ 33398849

**Додаткова інформація**Дополнительная информация/  
Additional information

Схема сертифікації - з оцінкою системи управління якістю. Серійне виробництво з 12.01.2022 до 30.09.2024 р. Періодичність технічного нагляду – один раз на рік. Продукція виготовляється згідно ТУ У 27.3-33398849-003:2021 «Кабелі, проводи та шнури з екструдованою пластмасовою ізоляцією на номінальну напругу до 1 кВ включно. Технічні умови».

**Сертифікат видано****органом з сертифікації**Сертификат выдан органом сертификации/  
Certificate is issued by the conformity assessment body

ОС «УкрЕЛЕКТРОСЕРТ» ПрАТ «УкрНДІКП», (атестат про акредитацію № 10394 від 24.09.21 р., дійсний до 23.09.2026 р.) 71101, Україна, Запорізька обл., м. Бердянськ, вул. Промислова, 2-Р

**На підставі**

На основании/On the grounds of

Протоколів випробувань №43с/21 від 22.04.2021 р., № 169с/21 від 29.12.2021 р. виданих ВЛ ПрАТ «УкрНДІКП», (атестат акредитації № 20007, дійсний до 16.07.2024 р.) Сертифікат на систему управління якістю №80108.СУЯ.216-21 дійсний до 30.09.2024, виданий органом з сертифікації ТОВ «НПП Міжнародні стандарти і системи» (атестат акредитації № 80108 від 03.08.2020 р.)

**Керівник органу з сертифікації**Руководитель органа сертификации/  
Director of the conformity assessment body

  
(ініціали, прізвище)/(signature)

А.С. Щербина

(ініціали, прізвище)  
(инициалы, фамилия)/  
(initials, family name)

М.П./М.П./ Stamp

Чинність сертифіката відповідності можна перевірити за формою зворотнього зв'язку (<http://ukrniikp.com.ua/>) або за тел.. (06153) 2-12-40



# Certificate of Registration

This is to Certify that  
Quality Management System of

**KABLEX-UKRAINE LIMITED LIABILITY COMPANY  
ТОВАРИСТВО З ОБМЕЖЕНОЮ ВІДПОВІДАЛЬНІСТЮ  
«КАБЛЕКС-УКРАЇНА»**

02232, KYIV, MAYAKOVSKY AVENUE, BUILDING 68, OFFICE 233, UKRAINE

02232, М. КИЇВ, ПРОСПЕКТ МАЯКОВСЬКОГО, БУДИНОК 68, ОФІС 233

65000, ODESA REGION, ODESA A DISTRICT (FORMER BILYAIV DISTRICT), USATIVVILLAGE  
COUNCIL, 1664 KM OF THE ST PETERSBURG-KYIV-ODESSA HIGHWAY, UKRAINE

65000, М. ОДЕСЬКА ОБЛ., ОДЕСЬКИЙ Р-Н (КОЛИШНІЙ БІЛЯЇВСЬКИЙ Р-Н), УСАТІВСЬКА  
СІЛЬСЬКА РАДА, 1664 КМ АВТОШЛЯХУ С. ПЕТЕРБУРГ-КИЇВ-

has been assessed and found to conform to the requirements of

## ISO 9001:2015

for the following scope :

MANUFACTURE OF ELECTRONIC AND ELECTRICAL WIRES, CABLES AND CORDS.  
ВИРОБНИЦТВО ЕЛЕКТРОННИХ І ЕЛЕКТРИЧНИХ ПРОВІДІВ, КАБЕЛІВ ТА ШНУРІВ

Certificate No	: 21IQJI43	Issuance Date	: 28/12/2021
Initial Registration Date	: 28/12/2021		
Date of Expiry	: 27/12/2024		
1st Surve. Due	: 28/11/2022	2nd Surve. Due	: 28/11/2023



**Director**



ACCREDITED<sup>™</sup>  
Management Systems  
Certification Body  
MSCB-119



**AQC MIDDLE EAST LLC**

Head Office: Office No. 02, Ground Floor, Sharjah Media City, Sharjah, UAE. e-mail: [info@aqcworld.com](mailto:info@aqcworld.com)

\*Validity of the Certificate is subject to successful completion of surveillance audit on or before of due date. (in case surveillance audit is not allowed to be conducted, this certificate shall be suspended/withdrawal).



**Certificate Verification:** Please Re-check the validity of certificate at <http://www.aqcworld.com/activeclients.aspx> or [www.aqcworld.com](http://www.aqcworld.com) at Active Clients.  
Certificate is the property of AQC Middle East LLC and shall be returned immediately when demanded

ISO 9001:2015



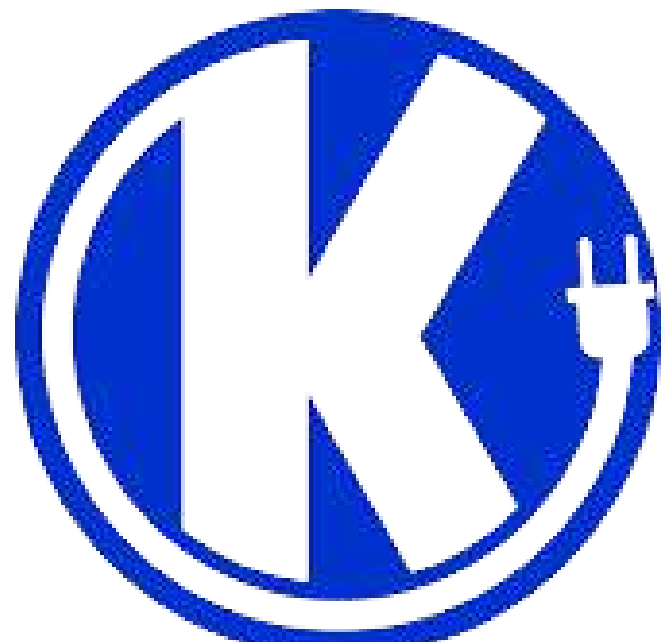

# ЗАВЖДИ В НАЯВНОСТІ

GRAYHOT    terneo

ОДЕСКАБЕЛЬ

:hager GUNSAN ZUBR

 ИСКРА®  НОВАТЕК ЭЛЕКТРО 220™ LOGIC  POWER

WAGO

 MAKEL®  APRO  NIK  KOPOS

 NEOMAX E.NEXT  SOKOL  STENSON®

Electrical Newest Exclusive Extended Technologies

Fin  Mark® Schneider Electric

EASY THERM  V:KO by Panasonic  legrand®

 ЭЛЕКТРО ENGINEERING  VIMAR  EBROCBET

energia positiva

DEVI 

EXTHERM  ETI  acko UKPEM

ABB  OBO BETTERMANN Panasonic PHILIPS 3M

 SEZ-UA  Violux  EATON  DKC





## ВИРОБНИЧІ ПОТУЖНОСТІ ТА ЛОГІСТИЧНИЙ СКЛАД «КАБЛЕКС» УКРАЇНА

📍 Одеса, Київське шосе

☎️ +38 048 73 77 689  
+38 097 40 44 654  
+38 093 23 14 254

## МАГАЗИНСАЛОН СВІЛОТЕХНІКИ ТА ЕЛЕКТРОІНСТАЛЯЦІЇ «LIGHT STORIES»

📍 Одеса, пр. Небесної  
Сотні 101/14

☎️ +38 063 70 37 644  



KABLEX.UA

## МАГАЗИН «КАБЕЛЬ»

📍 Одеса, пр. Небесної  
Сотні, 30 (павільйон 7-8,  
ринок «Селянка»)

☎️ +38 097 83 20 811  
+38 093 67 05 735  
+38 067 72 63 917

## МАГАЗИН «ЕЛЕКТРОГУРТОВНЯ»

📍 Одеса, пр. Небесної  
Сотні 101/2

☎️ +38 048 73 77 689  
+38 097 40 44 654  
+38 048 73 75 678



СЛІДКУЙТЕ ЗА НАШИМИ АКЦІЯМИ ТА НОВИНКАМИ  
У ГРУПІ ТЕЛЕГРАМ KABLEX - B2B